

SPAX PROFI KATALOG

Gültig ab 01. Januar 2025

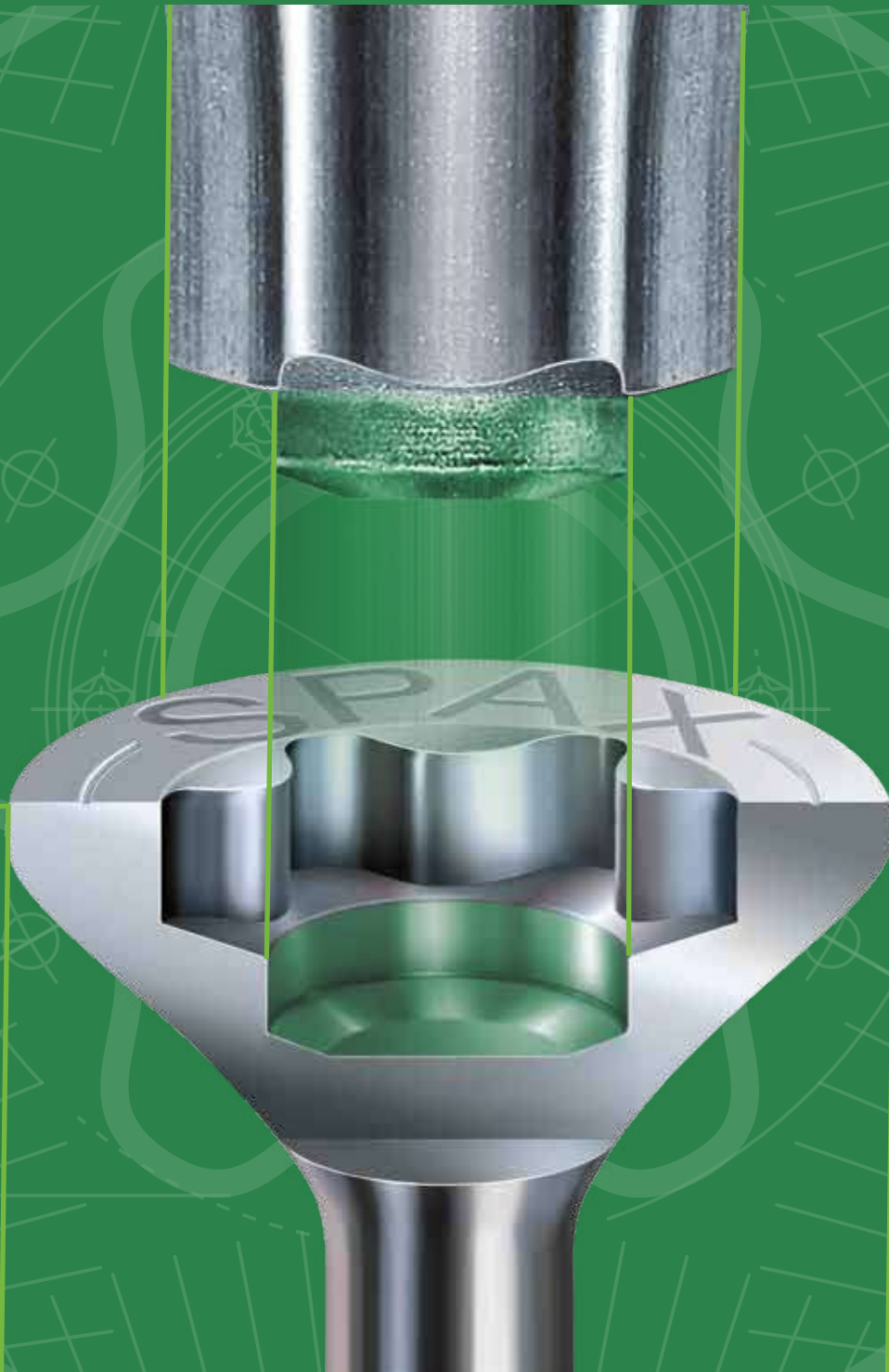

MADE IN

GERMANY



Für alle
Fälle.

Seite 4-17

WISSENSWERTES

Seite 132-141

MÖBELBAUSCHRAUBEN

Seite 18-55

UNIVERSALSCHRAUBEN
*T-STAR PLUS * KREUZSCHLITZ Z

Seite 142-145

FUSSBODENSCHRAUBEN

Seite 56-63

UNIVERSALSCHRAUBEN
EDELSTAHL A2

Seite 146-147

JUSTIERSCHRAUBEN

Seite 64-81

HOLZBAU UND ZUBEHÖR

Seite 148-153

TROCKENBAUSCHRAUBEN
(GIX)

Seite 82-91

KONSTRUKTIVER HOLZBAU
EDELSTAHL A2/A4/HCR
UND ZUBEHÖR

Seite 154-165

FENSTERBAUSCHRAUBEN
(FEX)

Seite 92-109

TERRASSENSCHRAUBEN
UND ZUBEHÖR

Seite 166-181

SPAX-SETS MONTAGEKOFFER
(SYSTEMBOXEN)

Seite 110-111

PFOSTENSCHRAUBE

Seite 182-183

DÜBEL UND NAGELDÜBEL

Seite 112-117

FASSADENSCHRAUBEN

Seite 184-189

BITS

Seite 118-119

SPENGLERSCHRAUBE

Seite 190

BETONBOHRER

Seite 120-121

SCHIEFERSCHRAUBE

Seite 191

SPAX - WE CARE
NACHHALTIGKEIT

Seite 122-131

MAGAZINIERTES
SCHRAUBEN

Seite 192-195

SPAX ALLGEMEINE
GESCHÄFTSBEDINGUNGEN



WISSENSWERTES SCHRAUBEN- KUNDE

SPAX-Video



Was Sie schon immer über Schrauben wissen wollten – hier erfahren Sie es. T-STAR *plus*, MULTI-Kopf und 4CUT zeichnen die SPAX aus und machen Sie zu etwas wirklich Besonderem. In der nachfolgenden Übersicht lernen Sie auch die verschiedenen Kopfformen und die dafür geeigneten Anwendungsbereiche kennen.

Die Veredelungs- und Gewindeformen der SPAX stellen wir Ihnen auch vor. Und Sie erfahren, für welche Anwendungsbereiche wir die passende SPAX in unserem umfangreichen Sortiment haben.

Wodurch unterscheidet sich die SPAX von anderen?

T-STAR plus

Sauberer Sitz des Bits und bessere Führung, z. B. bei Verarbeitung über Kopf.

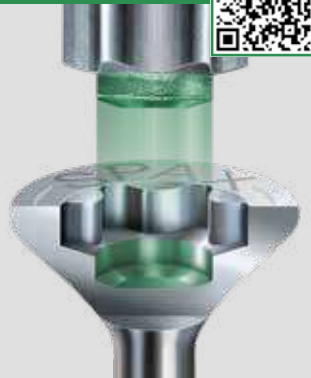

MULTI-Kopf

Bündiges Versenken. Fräst im Holz – bremsst auf Metall.



4CUT

Ab einer Schraubenlänge von 160 mm verringert die besondere Ausformung am Gewindeauslauf von Teilgewindeschrauben deutlich das Einschraubdrehmoment.



4CUT-Spitze

Ohne Vorbohren (holzabhängig), ihre Spitze verringert wirkungsvoll die Spaltwirkung. Vierkant verdrängt die Fasern des Holzes und reduziert das Einschraubdrehmoment.



Welche Kopfform für welche Anwendung?



SENKKOPF

Verschraubung von Platten an Balken, immer wenn bündiges Versenken des Kopfes nötig wird.



HALBRUNDKOPF

Geeignet für dünne Beschläge mit Durchgangsloch.

Liegt flach auf dem Material auf.



LINSENSENKKOPF

Dekorative Befestigung für Möbel oder Türbeschläge, Fußleisten und Wanddekorverkleidung.

Leicht zu versenken, sieht gut aus.



TELLERKOPF

Für Rückwandverschraubung (kleine Abmessungen) oder wenn es richtig fest werden soll, also bei hoher Tragfähigkeit und hohen Zugkräften (große Abmessungen, Ø 6–10 mm).



ZYLINDERKOPF

Mit kleinem Kopfdurchmesser für Spezialanwendungen, z. B. SPAX Terrassenschraube.



Was sind die besonderen **MERKMALE** von YELLOX A2L?

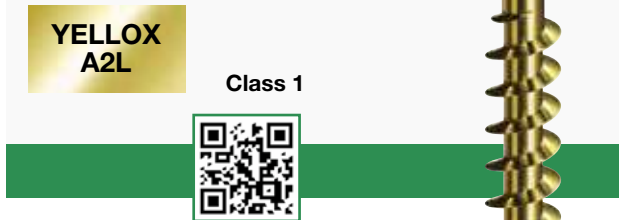

WIDERSTANDSFÄHIG UND TROTZDEM GUT FÜR DIE UMWELT, CHROM(VI)-FREI

- Ein höherer Korrosionsschutz, verglichen mit blanker Verzinkung bei gleicher Oberflächenschichtdicke (Schichtdicke 4–6 µm bei künstlicher atmosphärischer Korrosion), wird erzielt
- Ist Chrom(VI)-frei und daher sowohl in der Herstellung als auch in der Verwendung deutlich umweltfreundlicher als herkömmliche Oberflächen
- Auch in Zukunft eine gelblich erscheinende Schraube, mit erhöhtem Korrosionsschutz und Chrom(VI)-frei (also umweltfreundlich und ohne Gesundheitsbedenken), verschrauben
- DIN EN 1670 SPAX mit optimierter YELLOX A2L Oberfläche erfüllen die Klasse 3 („hohe Beständigkeit“) gemäß dieser europäischen Norm für die Korrosionsbeständigkeit von Schloßern und Beschlägen.

VEREDLUNGS-ARTEN

A2J Galvanisch blank verzinkt	WIROX A9J	A2 AISI 304 Edelmetall rostfrei A2
YELLOX A2L	BLAX Schwarz	A2 antik Edelmetall rostfrei A2 antik
C1A Brüniert	E1J Vernickelt	A4 1.4578 AISI 316 Edelmetall rostfrei A4

Was sind die besonderen **MERKMALE** von Edelmetall rostfrei?



WO SICHERE SCHRAUBVERBINDUNGEN GEFORDERT SIND:

SPAX aus **Edelmetall rostfrei** sind besonders für die Außenanwendung geeignet.

Es gibt sie in der Ausführung **Edelmetall rostfrei A2** für Außenanwendungen, die der direkten Witterung ausgesetzt sind, sowie für die Anwendung in Feuchträumen (z. B. Küche und Bad).

Für die Anwendungen im Küstenbereich empfehlen wir die Ausführung **Edelmetall rostfrei A4**. Edelmetall rostfrei zeichnet sich durch einen hohen Chromanteil aus. Dadurch bildet sich eine schützende Schicht an der Werkstoffoberfläche. Weitere Legierungsbestandteile wie Nickel, Molybdän, Mangan und Niob führen zu einer noch besseren Korrosionsbeständigkeit.

KRAFT-ANGRIFFE

	T-STAR plus
	Kreuzschlitz Z
	Kreuzschlitz H

Das sind die besonderen
MERKMALE
 der optimierten
 WIROX A9J Oberfläche.

**WIROX
 A9J**

10 µm Class 2



DIE VORTEILE IM ÜBERBLICK:

NORM EN 14592

SPAX mit optimierter WIROX A9J Oberfläche erfüllen durchweg die Anforderungen der Klasse T2/C2nw nach der zukünftigen Norm EN 14592 für stiftförmige Verbindungsmittel im Holzbau. Somit sind wir den zukünftigen europäischen Anforderungen jetzt schon gewachsen. Das Etikett trägt dieses Kurzzeichen, so wie es von der Norm gefordert wird.

HOHER KORROSIONSSCHUTZ

Im Vergleich mit herkömmlich blank verzinkten Schrauben bietet SPAX mit optimierter WIROX A9J Oberfläche einen deutlich höheren Korrosionsschutz. Das bedeutet für Sie: Verwendbarkeit bis in Nutzungsklasse 2 (überdachter Außenbereich).

HOHE ZINKSCHICHTDICKE

Die Zinkschichtdicke wurde um 25 % erhöht und beträgt jetzt 10 µm – damit entsprechen die Schrauben der Klasse T2/C2nw nach EN 14592. Schon heute entsprechen wir der Norm von morgen.

EUROCODE 5

Mit einer Zinkschichtdicke von 10 µm entspricht die Schraube der Nutzungsklasse 2 zur Verwendung im überdachten Außenbereich.

NORM ISO 4042

Auch das Kurzzeichen A9J für die Codierung der optimierten WIROX A9J Oberfläche gemäß dieser internationalen Norm wird auf dem Etikett mit aufgedruckt.

DIN EN 1670

SPAX mit optimierter WIROX A9J Oberfläche erfüllen die Klasse 4 („sehr hohe Beständigkeit“) gemäß dieser europäischen Norm für die Korrosionsbeständigkeit von Schlössern und Beschlägen. Die Schrauben können harten Bedingungen standhalten.

UMWELTFREUNDLICH

WIROX A9J ist Chrom(VI)-frei und daher sowohl in der Herstellung als auch in der Verwendung deutlich umweltfreundlicher als herkömmliche Oberflächen.



SPAX – WAS UND WOFÜR?

SPAX Verlegeschraube



EINSATZ

- Befestigen von Verlegeplatten (z. B. OSB) auf alten Holzböden, Bsp.: Altbaurenovierung

MERKMALE

- Fixiergewinde, T-STAR *plus*
- WIROX A9J Oberfläche

VORTEILE

- Das Fixiergewinde fixiert die Platte und reduziert Knarrgeräusche
- Durch Fixiergewinde fester Sitz des Holzbelags auf der Unterkonstruktion



SPAX Dielenschraube



EINSATZ

- Für das Verlegen von Massivholz-Fußböden

MERKMALE

- Bohrspitze, T-STAR *plus*
- 60°-Senkkopf mit Fräsrippen
- WIROX A9J Oberfläche

VORTEILE

- CUT-Spitze - Verringert wirkungsvoll das Spleißen der Feder
- Fräsrippen erleichtern das Einsenken – sauberes versenken
- Unsichtbare Verschraubung von Nut und Federbrettern – optisch ansprechend



SPAX Kopflochschaube



EINSATZ

- Verbinden von Möbelementen
- Unauffälliges Befestigen von Sockelleisten und Gardinenleisten

MERKMALE

- WIROX A9J Oberfläche
- Kreuzschlitz Z

VORTEILE

- Ohne Vorbohren (holzabhängig)
- Schnelles und sicheres Verarbeiten
- Dauerhaft fester Halt der Zierkappe



SPAX MDF-Schraube



EINSATZ

- Verschrauben von Faserplatten (MDF/HDF)

MERKMALE

- CUT-Spitze, T-STAR *plus*
- Kleiner 75°-Fräskopf
- WIROX A9J Oberfläche

VORTEILE

- Ohne Vorbohren (holzabhängig)
- Verringert wirkungsvoll das Spleißen und Ausbeulen des Materials
- Punktgenaues Einschrauben



SPAX VOLLGEWINDE



Verschraubung von Beschlägen mit Durchgangsloch, z. B. an Holzbalken.

- Aufnahme hoher Zugkräfte durch das Vollgewinde
- Höherer Anpressdruck durch das Vollgewinde



SPAX TEILGEWINDE



Verschraubung von Platten an Balken. Der gewindefreie Teil muss mindestens so lang sein wie die Materialdicke.

- Sichere Verbindung mit verringerter Spaltbildung, da das Gewinde nicht sperrt
- Hohe Vorspannung zwischen dem Kopf und dem nur im unteren Bauteil wirkenden Gewindeeingriff
- Optimal für Holz und Holzwerkstoffe (z. B. Spanplatte)



SPAX Teilgewinde (HI.FORCE) Tellerkopf

EINSATZ

- Holzbau: Verschraubung von Latten und Kanthölzern
- Treppenbau: Verschraubung von Trittstufen/Setzstufen mit der Treppenwange

MERKMALE

- Tellerkopf, Teilgewinde, T-STAR *plus*
- WIROX A9J Oberfläche

VORTEILE

- Besseres Dichtziehen von Verbindungen, auch bei verformten Hölzern
- Deutlich erhöhter Korrosionsschutz gegenüber herkömmlichen Oberflächen
- Ohne Vorbohren (holzabhängig)

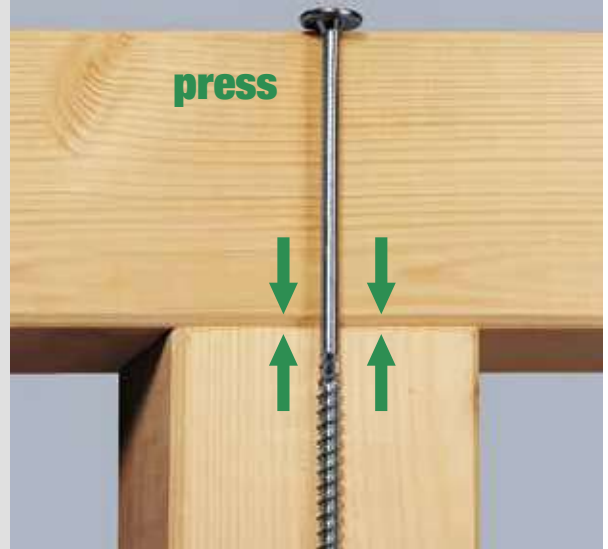

SPAX Vollgewinde (IN.FORCE) Zylinderkopf

EINSATZ

- Holzbau: Carports, Pergolen etc.

MERKMALE

- Zylinderkopf, T-STAR *plus*
- Vollgewinde
- WIROX A9J Oberfläche

VORTEILE

- Ersetzt Winkelverbinder für optisch ansprechende Konstruktionen
- Querzugverstärkung: höhere Bauteilbelastung möglich
- Querdruckverstärkung: höhere übertragbare Kräfte möglich
- Verstärkung von Stabdübelverbindungen

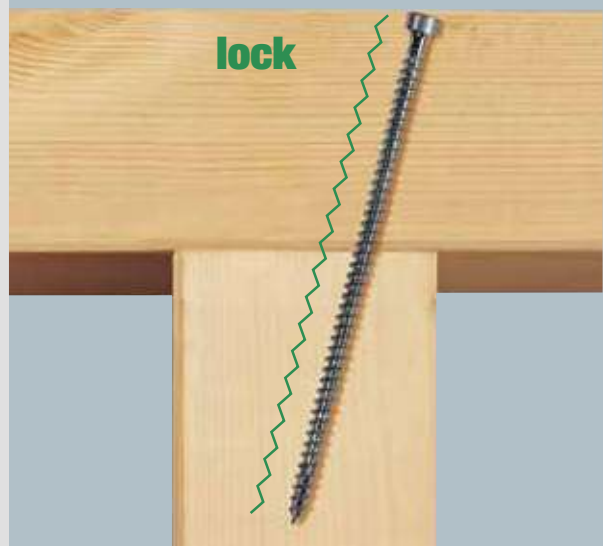

SPAX Terrassenschraube

EINSATZ

- Besonders geeignet für Outdoor-Holzterrassen

MERKMALE

- Edelstahl A2 oder A4
- Kleiner Zylinderkopf, Fixiergewinde, T-STAR *plus*

VORTEILE

- CUT-Spitze – Verringert wirkungsvoll das Spleißen
- Durch Fixiergewinde fester Sitz des Holzbelags auf der Unterkonstruktion
- Dauerhafter Korrosionsschutz dank Edelstahl rostfrei
- Leichtes Verschrauben, auch bei Hart- und Tropenhölzern* – schont den Akkuschauber, mehr Schrauben pro Akkuladung



*Bei Harthölzern ist ein Vorbohren mit SPAX Drill 2 Step zu empfehlen.



WISSENSWERTES

ETIKETTEN- & TABELLEN- AUFBAU

Das **Etikettenleitsystem** hilft bei der Suche im Regal. Alle relevanten Informationen zur SPAX sind übersichtlich auf dem großen Etikett auf der Stirnseite zu finden. Mit dem QR-Code können weitere Detailinformationen und Anwendungshinweise abgerufen werden.

Alle wichtigen Informationen auf einen Blick: **kompakt und übersichtlich.**

AUFBAU & BEDEUTUNG

Farbleitsystem
der unterschiedlichen
Antriebsarten

Material/Vergütung/
Nutzungsklasse (hier
WIROX A9J Zinc
10µm Class 2)

Produktinformationen
mit Angabe zur Kopfform,
des Kraftangriffs, Gewinde-
ausprägung und Spitze

PAK = Pack

Piktogramme
Kopfform
(hier Senkkopf)

Antriebsart
(hier T-STAR plus)

Schraubenspitze
(hier 4CUT-Spitze)

Universalschraube, Senkkopf,
T-STAR plus, Vollgewinde
4CUT, MULTI-Kopf
Gehärtet, gleitbeschichtet

A9J Zinc 10 µm Class 2

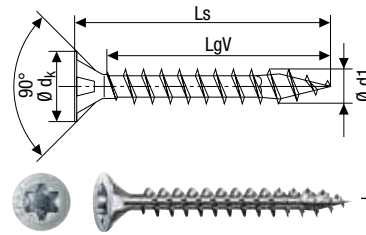

Gewinde- Ø d1	Abmessungen [mm]			Preis [€ pro 100 Stück]	Preis [€ pro PAK]	Verpackungseinheiten			SPAX Nummer	EAN Nr. 4003530...
	Gesamt- länge Ls	Voll- gewinde- länge LgV	Klingen- größe T			SPAX Box [Stück]	Umkarton [Verkaufs- einheit]	Palette		
Standardverpackung										
3,0* Ø d _k = 6,0 mm	12	10	10	2,62	26,20	1.000	10.000	630.000	1191010300125	105999
	16	14	10	2,97	29,70	1.000	10.000	630.000	1191010300165	105999
	20	17	10	3,18	31,80	1.000	10.000	630.000	1191010300205	110276
	25	21	10	3,30	33,00	1.000	10.000	630.000	1191010300255	110276
	30	26	10	4,03	40,30	1.000	10.000	320.000	1191010300305	106026
Kleinverpackung										
3,0* Ø d _k = 6,0 mm	12	10	10	3,10	6,20	200	2.000	470.000	1191010300123	101083
	16	14	10	3,24	6,48	200	2.000	470.000	1191010300163	101090
	20	17	10	3,44	6,88	200	1.000	320.000	1191010300203	101113
	25	21	10	3,72	7,44	200	1.000	320.000	1191010300253	110245
	30	26	10	5,02	10,04	200	1.000	320.000	1191010300303	101359
Standardverpackung										
	15	11	20	3,07	30,70	1.000	10.000	630.000	1191010350155	168574

Verpackungsart (es wird unter-
schieden zwischen Standard-
und Kleinverpackung)

Abbildung des Produkts, des Kraftangriffs
und Angabe zum Korrosionsschutz
(hier T-STAR plus, Senkkopf, Vollgewinde, WIROX A9J)



- 1 Gewindedurchmesser
- 2 Längenangabe
- 3 Kraftangriff inkl. Größenbezeichnung
- 4 Stückzahl
- 5 Artikel-Nummer
- 6 EAN-Code
- 7 Abbildung des Schraubenkopfes
- 8 Zeichnung der Schraube mit Abmessungen der Gesamtlänge (mm) und Gewindelänge (mm).
- 9 Angabe zum Korrosionsschutz

Zertifikate

PRODUKTSUCHE

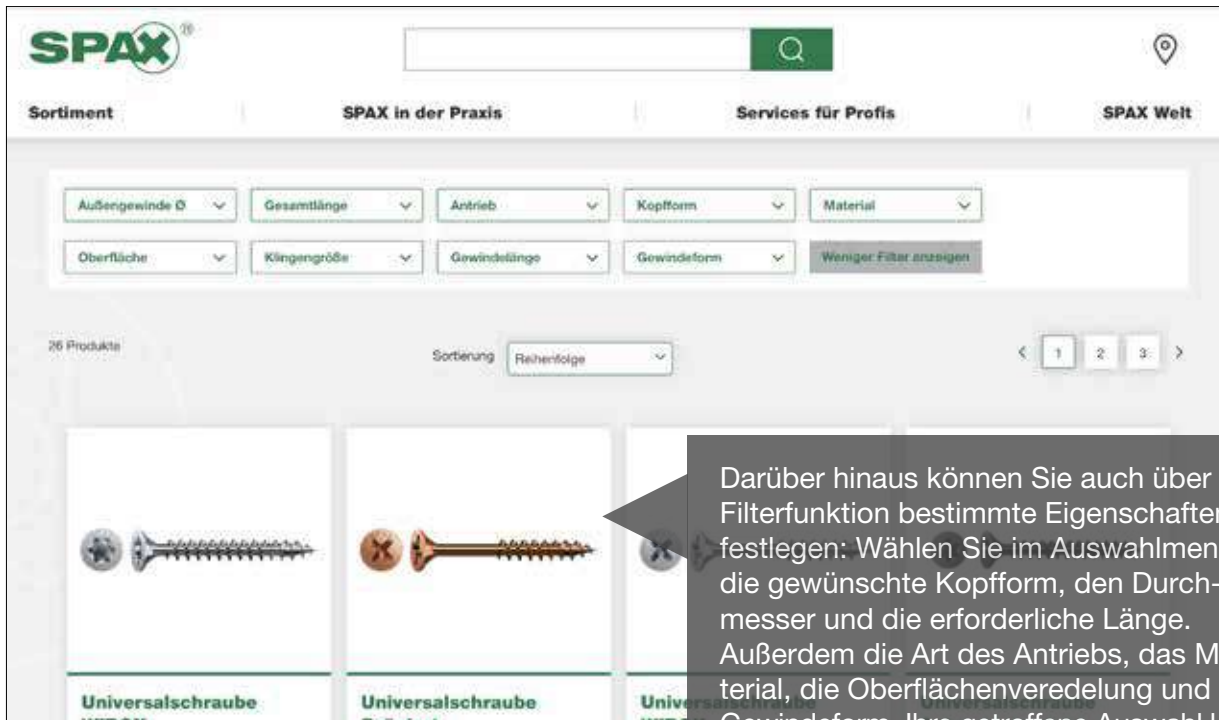

Darüber hinaus können Sie auch über die Filterfunktion bestimmte Eigenschaften festlegen: Wählen Sie im Auswahlmü die gewünschte Kopfform, den Durchmesser und die erforderliche Länge. Außerdem die Art des Antriebs, das Material, die Oberflächenveredelung und die Gewindeform. Ihre getroffene Auswahl legt die für Ihre Aufgabe erforderliche SPAX fest. Und schon werden Ihnen die passenden SPAX in der Ergebnisliste angezeigt.

Wenn Sie die SPAX-Artikelnummer bereits kennen, dann können Sie sich alle Produktinfos direkt und gezielt anzeigen lassen.

HÄNDLERSUCHE

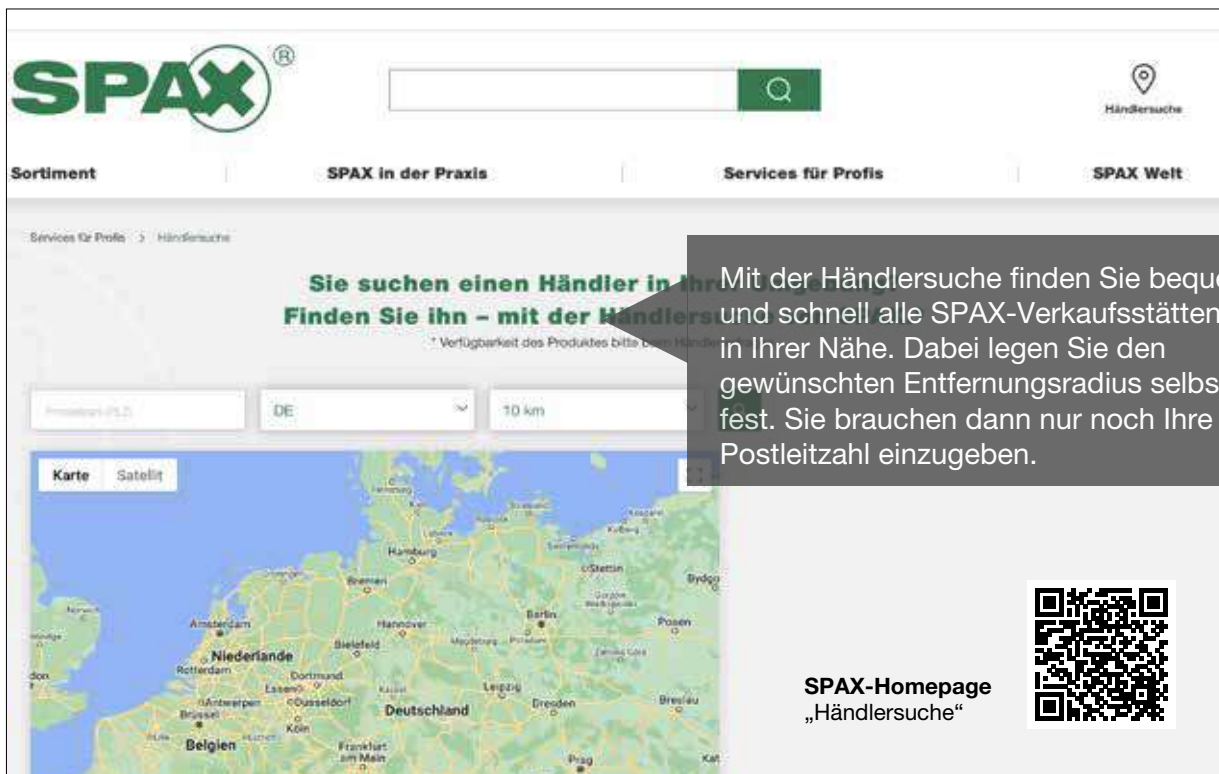

Mit der Händlersuche finden Sie bequem und schnell alle SPAX-Verkaufsstätten in Ihrer Nähe. Dabei legen Sie den gewünschten Entfernungsradius selbst fest. Sie brauchen dann nur noch Ihre Postleitzahl einzugeben.

SPAX-Homepage
„Händlersuche“



VIDEOS



Uli Wolf erklärt den SPAX T-STAR plus

Ein Kraftangriff der richtig zupackt und hält was er verspricht: T-STAR *plus* wird im Video anschaulich demonstriert von Uli Wolf.



Die Eigenschaften einer SPAX - Schraube mit Qualität

SPAX, der Spezialist für moderne Verbindungstechnik, setzt bei seiner Produktpalette stets auf höchste Qualität.

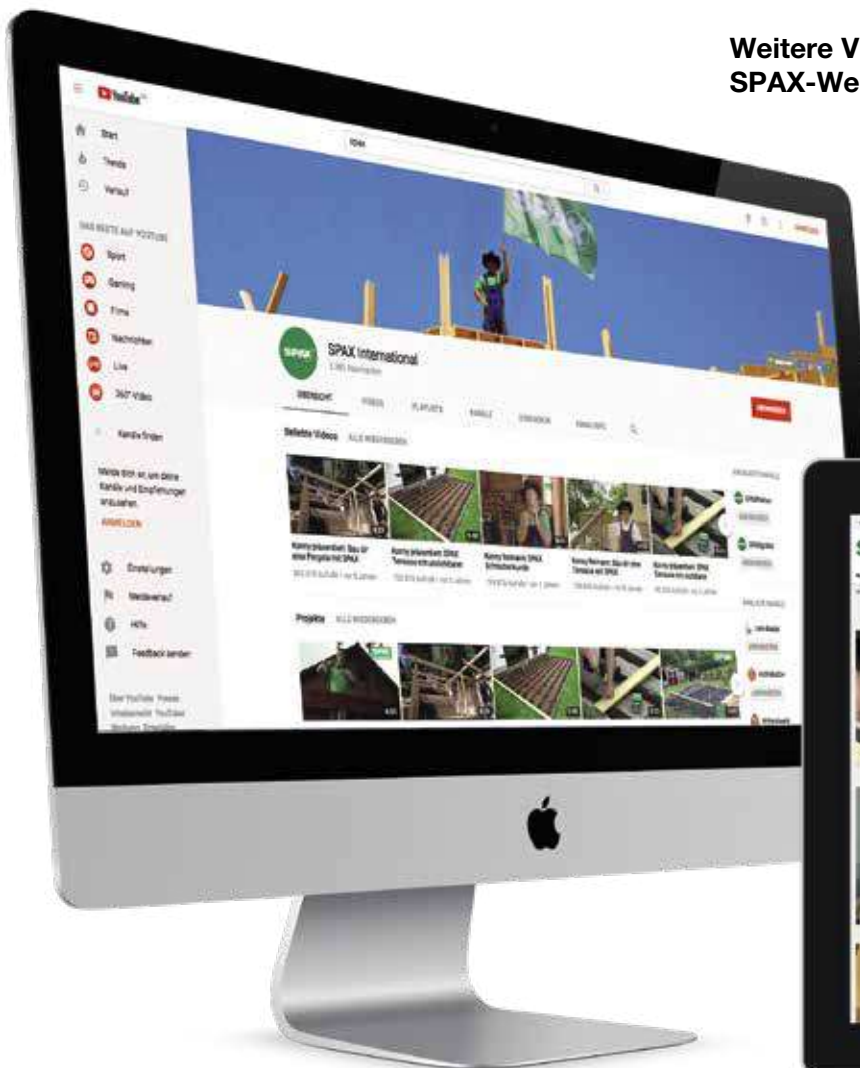

Weitere Videos aus der SPAX-Welt finden Sie hier:

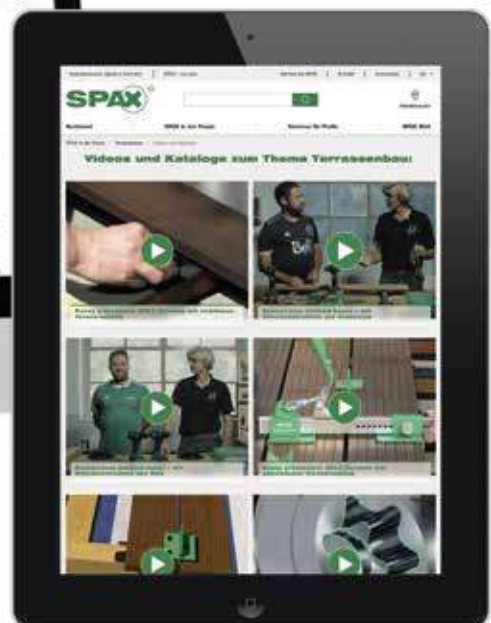

DOWNLOADS



SPAX Downloads

Suchfeld: | | | |

707 gefundene Dokumente

Datum	Typ	Art	Bezeichnung	Sprache	Größe
11.08.2021	Plan	Intern	Plan - SPAX Site and Data centerwide annual zone in ECTM (Detailed) (end)	EN	11,8 MB
01.08.2021	Plan	Extern	Plan - SPAX Internal Facility	EN	2,49 MB
01.08.2021	Plan	Extern	Plan - SPAX Order to Placement Order	EN	11,81 MB
01.08.2021	Plan	Extern	Plan - SPAX Order to Cash Order	EN	11,81 MB
01.08.2021	Plan	Extern	Plan - SPAX Order Execution Bookend	EN	11,81 MB
01.08.2021	Plan	Extern	SPAX Quarterly 2021 Plan	EN	11,81 MB
01.08.2021	Plan	Extern	SPAX Company Overview Plan	EN	11,81 MB
11.08.2021	Plan	Extern	SPAX Nachhaltigkeits - Roadmap	EN	11,81 MB
11.08.2021	Unternehmens-Dokumente	Publikum	Publikum: SP Nachhaltigkeits Roadmap	EN	236,41 KB
11.08.2021	Unternehmens-Dokumente	Publikum	Publikum: SP Nachhaltigkeits Roadmap	EN	236,41 KB
11.08.2021	Sammlung	Interne	Explication interne - description de l'alignement	FR	284,9 KB
11.08.2021	Sammlung	Interne	Explication externe - description de l'alignement	FR	11,1 MB
11.08.2021	Handbuche	Extern	SPAX Nachhaltigkeits - Roadmap	EN	11,81 MB

Das SPAX Downloadportal für alle verfügbaren Dokumente

Für einen Direktaufruf des Downloadportals verwenden Sie <https://downloads.spax.com>



Nutzen Sie zur Bemessung Ihrer Projekte auch die SPAX Design Software nach EC5 + ETA. Die neue Browser-Version bietet eine Online-Bemessung unter anderem mit den Modulen Allgemeine Schraubenbemessung (Abscheren + Herausziehen), Ausklinkungsverstärkung, Querdruckverstärkung, Aufsparrendämmung und Haupt-/Nebenträger-Verbindung mit serverseitiger Speicheroption (Filehosting) und Projektverwaltung. Eine weitergehende Beschreibung des Programms finden Sie unter downloads.spax.com in der Kurzanleitung SPAX Design Software. Für einen Direktaufruf der Software verwenden Sie <https://holzbauberechnung.spax.com>

Bei häufiger Verwendung empfehlen wir einen Bookmark zu setzen.





MADE IN GERMANY

ZERTIFIKATE

**GEPRÜFT
HÄLT BESSER**

SPAX macht in Sachen Qualität keine Kompromisse. Genau das wissen und schätzen unsere Kunden. Angefangen mit unserer Produktionsstätte in Deutschland „Made in Germany“ bis hin zur freiwilligen technischen Überwachung durch die Materialprüfungsanstalt Stuttgart.

SPAX setzt auf kontrollierte Qualität. Das garantiert die Sicherheit unserer Verbindungen und das gute Gefühl unserer Kunden.

Made in Germany

Wer bei der Sicherheit keine Zweifel aufkommen lassen will, der darf bei der Qualität keine Abstriche machen. SPAX wird in diesem Punkt auch in Zukunft keine Kompromisse machen. Qualität und Sicherheit, auf die man sich verlassen kann, stehen bei unseren Verbindungselementen „Made in Germany“ an oberster Stelle. Mit SPAX sind Sie immer auf der sicheren Seite!



Edelstahl rostfrei

SPAX aus Edelstahl rostfrei sind besonders für die Außenanwendung geeignet. Es gibt sie in der Ausführung Edelstahl rostfrei A2 für Außenanwendungen, die der direkten Witterung ausgesetzt sind, sowie für die Anwendung in Feuchträumen (z. B. Küche und Bad). Für die Anwendungen im Küstenbereich empfehlen wir die Ausführung Edelstahl rostfrei A4. Edelstahl rostfrei zeichnet sich durch einen hohen Chromanteil aus. Dadurch bildet sich eine schützende Schicht an der Werkstoffoberfläche. Weitere Legierungsbestandteile wie Nickel, Molybdän, Mangan und Niob führen zu einer noch besseren Korrosionsbeständigkeit.



Europäische Zulassung

Durch Beschluss der EU-Kommission wird das Level im System zur Bewertung und Überprüfung der Leistungsbeständigkeit (AVCP-System) für unsere Produkte geändert und zukünftig von 2+ auf 3 herabgesetzt. Das gilt für unsere durch eine ETA-Zulassung geregelten und deshalb mit einem CE-Zeichen gekennzeichneten Produkte. Level 3 bedeutet, dass keine Pflicht mehr zur Fremdüberwachung durch eine unabhängige Materialprüfungsanstalt (notifizierte Zertifizierungsstelle) besteht und somit eine alleinige werkseigene Produktionskontrolle ausreichend ist.

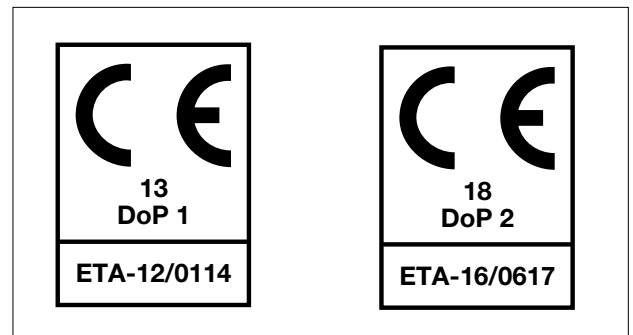

MPA

SPAX unterzieht sich einer freiwilligen technischen Überwachung durch die MPA Stuttgart. Die Produkte werden mit diesem eindeutigen Prüfsiegel gekennzeichnet.



SKH

Beim Zertifizierungsverfahren für den SKH-Stempel werden Produkt und Hersteller auf Grundlage von vorgegebenen Anforderungen in regelmäßigen Abständen von einem unabhängigen Fachmann überprüft.





UNIVERSALSCHRAUBEN

Seite 20-26

Senkkopf T-STAR plus, A9J

Seite 43-45

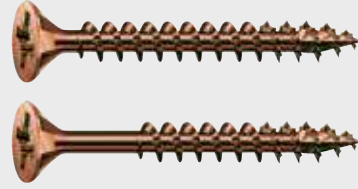
Senkkopf Kreuzschlitz Z, C1A

Seite 27-28

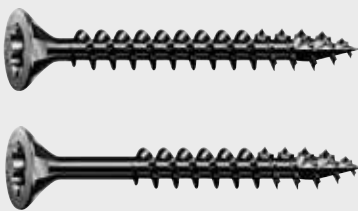
Senkkopf T-STAR plus, BLAX

Seite 46-50

Halbrundkopf T-STAR plus, A9J

Seite 51

Halbrundkopf T-STAR plus, BLAX

Seite 29 -35

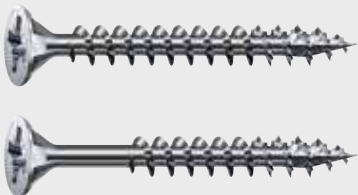
Senkkopf Kreuzschlitz Z, A9J

Seite 52-53

Halbrundkopf Kreuzschlitz Z, A9J

Seite 36-42

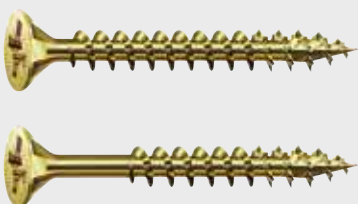
Senkkopf Kreuzschlitz Z, A2L

Seite 54

Linsensenkopf Kreuzschlitz Z, A9J

Seite 55

Linsensenkopf Kreuzschlitz Z, E1J



Universalschraube, Senkkopf,

T-STAR plus, Vollgewinde

4CUT, MULTI-Kopf

Gehärtet, gleitbeschichtet

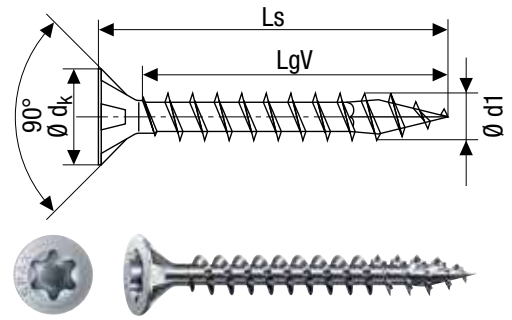

WIROX A9J 10 µm Class 2

Gewinde- Ø d1	Abmessungen [mm]			Verpackungseinheiten			SPAX Nummer	EAN Nr. 4003530...
	Gesamt- länge Ls	Voll- gewinde- länge LgV	Klingen- größe T	SPAX Box [Stück]	Umkarton [Verkaufs- einheit]	Palette		
Standardverpackung								
3,0* Ø dk = 6,0 mm	12	10	10	1.000	10.000	630.000	1191010300125	105999
	16	14	10	1.000	10.000	630.000	1191010300165	106002
	20	17	10	1.000	10.000	630.000	1191010300205	106019
	25	21	10	1.000	10.000	630.000	1191010300255	110276
	30	26	10	1.000	10.000	320.000	1191010300305	106026
Kleinverpackung								
3,0* Ø dk = 6,0 mm	12	10	10	200	2.000	320.000	1191010300123	101083
	16	14	10	200	2.000	320.000	1191010300163	101090
	20	17	10	200	1.000	320.000	1191010300203	101113
	25	21	10	200	1.000	320.000	1191010300253	110245
	30	26	10	200	1.000	320.000	1191010300303	101359
Standardverpackung								
3,5 Ø dk = 7,0 mm	15	11	20	1.000	10.000	630.000	1191010350155	168574
	16	13	20	1.000	10.000	630.000	1191010350165	148040
	20	16	20	1.000	10.000	630.000	1191010350205	106033
	25	21	20	1.000	10.000	320.000	1191010350255	111150
	30	25	20	1.000	10.000	320.000	1191010350305	106101
	35	30	20	1.000	10.000	320.000	1191010350355	106446
	40	35	20	1.000	10.000	280.000	1191010350405	106453
45	40	20	1.000	10.000	280.000	1191010350455	106460	
Kleinverpackung								
3,5 Ø dk = 7,0 mm	16	13	20	200	1.000	320.000	1191010350163	148743
	20	16	20	200	1.000	320.000	1191010350203	101366
	25	21	20	200	1.000	320.000	1191010350253	110252
	30	25	20	200	1.000	320.000	1191010350303	101373
	35	30	20	200	2.000	126.000	1191010350353	101571
	40	35	20	200	2.000	126.000	1191010350403	101588
	45	40	20	200	2.000	126.000	1191010350453	101663

*Abweichende Ausführung.

MADE IN GERMANY

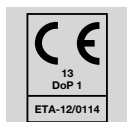

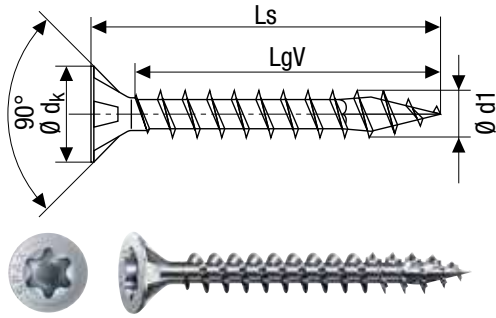

Universalschraube, Senkkopf,
T-STAR plus, Vollgewinde

4CUT, MULTI-Kopf

Gehärtet, gleitbeschichtet

10 µm Class 2

WIROX
A9J

Gewinde- Ø d1	Abmessungen [mm]			Verpackungseinheiten			SPAX Nummer	EAN Nr. 4003530...
	Gesamt- länge Ls	Voll- gewinde- länge LgV	Klingen- größe T	SPAX Box [Stück]	Umkarton [Verkaufs- einheit]	Palette		
Standardverpackung								
4,0 Ø dk = 8,0 mm	15	11	20	1.000	10.000	630.000	1191010400155	157394
	16	13	20	1.000	10.000	630.000	1191010400165	155482
	20	16	20	1.000	10.000	630.000	1191010400205	148798
	25	21	20	1.000	10.000	320.000	1191010400255	111174
	28	23	20	1.000	10.000	320.000	1191010400285	259821
	30	25	20	1.000	10.000	320.000	1191010400305	107191
	35	30	20	1.000	10.000	280.000	1191010400355	107825
	40	35	20	1.000	10.000	280.000	1191010400405	107863
	45	40	20	500	5.000	160.000	1191010400455	107887
50	45	20	500	5.000	140.000	1191010400505	107917	
Kleinverpackung								
4,0 Ø dk = 8,0 mm	25	21	20	200	1.000	320.000	1191010400253	110269
	30	25	20	200	2.000	126.000	1191010400303	102219
	35	30	20	200	2.000	126.000	1191010400353	102233
	40	35	20	200	2.000	126.000	1191010400403	102240
	45	40	20	200	2.000	126.000	1191010400453	102615
	50	45	20	200	2.000	126.000	1191010400503	103377
Standardverpackung								
4,5 Ø dk = 8,8 mm	16	13	20	1.000	10.000	630.000	1191010450165	178382
	20	15	20	1.000	10.000	320.000	1191010450205	169847
	25	20	20	1.000	10.000	320.000	1191010450255	169854
	30	25	20	1.000	10.000	280.000	1191010450305	169861
	35	30	20	500	5.000	160.000	1191010450355	107924
	40	34	20	500	5.000	160.000	1191010450405	107931
	45	39	20	500	5.000	140.000	1191010450455	108051
	50	44	20	500	5.000	140.000	1191010450505	108068
	60	54	20	500	5.000	140.000	1191010450605	108075
70	59*	20	500	2.500	140.000	1191010450705	108082	
Kleinverpackung								
4,5 Ø dk = 8,8 mm	35	30	20	200	2.000	126.000	1191010450353	103575
	40	34	20	200	2.000	126.000	1191010450403	103667
	45	39	20	200	2.000	126.000	1191010450453	103681
	50	44	20	200	2.000	64.000	1191010450503	103698
	60	54	20	100	1.000	63.000	1191010450603	103933
	70	59*	20	100	1.000	32.000	1191010450703	104077

*Abweichende Ausführung. Gewinde geht nicht ganz bis zum Kopf.

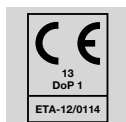

**MADE IN
GERMANY**



Universalschraube, Senkkopf,

T-STAR plus, Vollgewinde

4CUT, MULTI-Kopf

Gehärtet, gleitbeschichtet

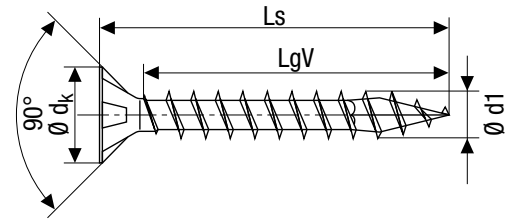

WIROX
A9J

10 µm Class 2

Gewinde- Ø d1	Abmessungen [mm]			Verpackungseinheiten			SPAX Nummer	EAN Nr. 4003530...
	Gesamt- länge Ls**	Voll- gewinde- länge LgV	Klingen- größe T	SPAX Box [Stück]	Umkarton [Verkaufs- einheit]	Palette		
Standardverpackung								
5,0 Ø dk = 9,7 mm	20	15	20	1.000	10.000	280.000	1191010500205	169878
	25	20	20	1.000	10.000	280.000	1191010500255	169885
	30	25	20	500	5.000	160.000	1191010500305	169892
	35	30	20	500	5.000	160.000	1191010500355	169908
	40	35	20	500	5.000	140.000	1191010500405	109003
	45	39	20	500	5.000	140.000	1191010500455	109447
	50	44	20	500	5.000	140.000	1191010500505	109454
	60	54	20	500	2.500	140.000	1191010500605	109553
	70	61*	20	200	2.000	64.000	1191010500705	109560
80	61*	20	200	2.000	64.000	1191010500805	109683	
Kleinverpackung								
5,0 Ø dk = 9,7 mm	40	35	20	200	2.000	126.000	1191010500403	105814
	45	39	20	200	2.000	126.000	1191010500453	105869
	50	44	20	200	2.000	64.000	1191010500503	105890
	60	54	20	100	1.000	63.000	1191010500603	105906
	70	61*	20	100	1.000	32.000	1191010500703	105913
	80	61*	20	100	1.000	32.000	1191010500803	105920
Standardverpackung								
6,0 Ø dk = 11,6 mm	30	23	30	500	5000	160.000	1191010600305	280061
	40	33	30	500	2500	140.000	1191010600405	280078
	50	43	30	200	2.000	64.000	1191010600505	109690
	60	53	30	200	2.000	56.000	1191010600605	109706
	70	61*	30	200	2.000	56.000	1191010600705	109843
	80	61*	30	200	2.000	56.000	1191010600805	110238
Kleinverpackung								
6,0 Ø dk = 11,6 mm	50	43	30	100	1.000	32.000	1191010600503	105937
	60	53	30	100	1.000	32.000	1191010600603	105944
	70	61*	30	100	1.000	32.000	1191010600703	105968
	80	61*	30	100	1.000	32.000	1191010600803	105975

** Weitere Längen im Gewinde-Durchmesser 6,0 mm im Konstruktiven Holzbau auf Seite 66

*Abweichende Ausführung. Gewinde geht nicht ganz bis zum Kopf.

**MADE IN
GERMANY**

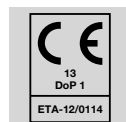

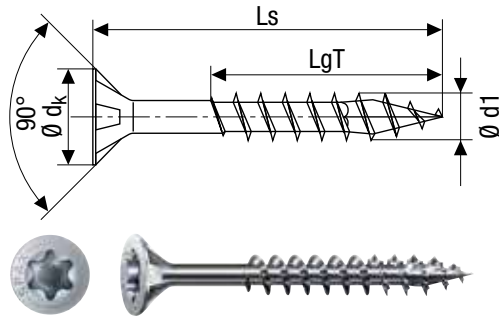

Universalschraube, Senkkopf,
T-STAR plus, Teilgewinde

4CUT, MULTI-Kopf

Gehärtet, gleitbeschichtet

10 µm Class 2

WIROX
A9J

Abmessungen [mm]				Verpackungseinheiten			SPAX Nummer	EAN Nr. 4003530...
Gewinde- Ø d1	Gesamt- länge Ls	Teil- gewinde- länge LgT	Klingen- größe T	SPAX Box [Stück]	Umkarton [Verkaufs- einheit]	Palette		
Standardverpackung								
3,0* Ø d _k = 6,0 mm	30	18	10	1.000	10.000	320.000	0191010300305	098093
	35	23	10	1.000	10.000	320.000	0191010300355	098109
	40	23	10	1.000	10.000	280.000	0191010300405	098116
3,5 Ø d _k = 7,0 mm	30	18	20	1.000	10.000	320.000	0191010350305	096778
	35	23	20	1.000	10.000	320.000	0191010350355	096785
	40	23	20	1.000	10.000	280.000	0191010350405	096792
	45	30	20	1.000	10.000	280.000	0191010350455	098192
	50	32	20	500	5.000	160.000	0191010350505	098208
Kleinverpackung								
3,5 Ø d _k = 7,0 mm	30	18	20	200	1.000	320.000	0191010350303	164279
	35	23	20	200	2.000	126.000	0191010350353	164132
	40	23	20	200	2.000	126.000	0191010350403	164064
	45	30	20	200	2.000	126.000	0191010350453	164286
	50	32	20	200	2.000	126.000	0191010350503	164071
Standardverpackung								
4,0 Ø d _k = 8,0 mm	30	18	20	1.000	10.000	320.000	0191010400305	096808
	35	23	20	1.000	10.000	280.000	0191010400355	096815
	40	23	20	1.000	10.000	280.000	0191010400405	149337
	45	30	20	500	5.000	160.000	0191010400455	149474
	50	32	20	500	5.000	140.000	0191010400505	149092
	60	37	20	500	5.000	140.000	0191010400605	149443
	70	37	20	500	2.500	140.000	0191010400705	155178
	80	37	20	200	2.000	64.000	0191010400805	165702
Kleinverpackung								
4,0 Ø d _k = 8,0 mm	30	18	20	200	2.000	126.000	0191010400303	164248
	35	23	20	200	2.000	126.000	0191010400353	164255
	40	23	20	200	2.000	126.000	0191010400403	164194
	45	30	20	200	2.000	126.000	0191010400453	164347
	50	32	20	200	2.000	126.000	0191010400503	164187
	60	37	20	100	1.000	63.000	0191010400603	164354
	70	37	20	100	1.000	32.000	0191010400703	165696

* Abweichende Ausführung

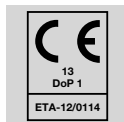

**MADE IN
GERMANY**



Universalschraube, Senkkopf,

T-STAR plus, Teilgewinde

4CUT, MULTI-Kopf

Gehärtet, gleitbeschichtet

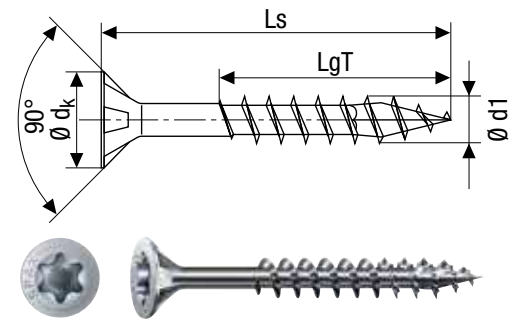

WIROX
A9J

10 µm Class 2

Gewinde- Ø d1	Abmessungen [mm]			Verpackungseinheiten			SPAX Nummer	EAN Nr. 4003530...
	Gesamt- länge Ls	Teil- gewinde- länge LgT	Klingen- größe T	SPAX Box [Stück]	Umkarton [Verkaufs- einheit]	Palette		
Standardverpackung								
4,5 Ø dk = 8,8 mm	30	17	20	1.000	10.000	280.000	0191010450305	147814
	35	25	20	500	5.000	160.000	0191010450355	096860
	40	25	20	500	5.000	160.000	0191010450405	155338
	45	30	20	500	5.000	140.000	0191010450455	154157
	50	32	20	500	5.000	140.000	0191010450505	154171
	60	37	20	500	5.000	140.000	0191010450605	149245
	70	42	20	500	2.500	140.000	0191010450705	154447
	80	47	20	200	2.000	64.000	0191010450805	156304
Kleinverpackung								
4,5 Ø dk = 8,8 mm	30	17	20	200	2.000	126.000	0191010450303	164392
	35	25	20	200	2.000	126.000	0191010450353	164422
	40	25	20	200	2.000	126.000	0191010450403	164309
	45	30	20	200	2.000	126.000	0191010450453	164385
	50	32	20	200	2.000	64.000	0191010450503	164262
	60	37	20	100	1.000	63.000	0191010450603	164316
	70	42	20	100	1.000	32.000	0191010450703	164323
	80	47	20	100	1.000	32.000	0191010450803	164507

**MADE IN
GERMANY**

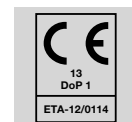

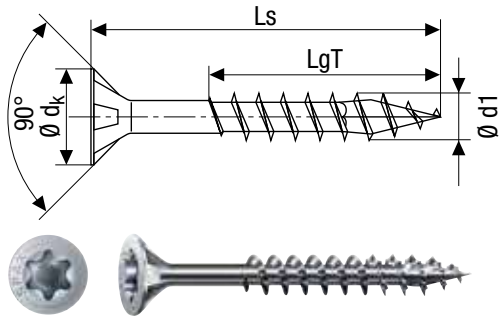

Universalschraube, Senkkopf,
 T-STAR plus, Teilgewinde
 4CUT, MULTI-Kopf
 Gehärtet, gleitbeschichtet

10 µm Class 2

WIROX
 A9J

Abmessungen [mm]				Verpackungseinheiten			SPAX Nummer	EAN Nr. 4003530...
Gewinde- Ø d1	Gesamt- länge Ls	Teil- gewinde- länge LgT	Klingen- größe T	SPAX Box [Stück]	Umkarton [Verkaufs- einheit]	Palette		
Standardverpackung								
5,0 Ø d _k = 9,7 mm	30	17	20	500	5.000	160.000	0191010500305	098390
	35	25	20	500	5.000	160.000	0191010500355	098406
	40	27	20	500	5.000	140.000	0191010500405	098413
	45	30	20	500	5.000	140.000	0191010500455	098420
	50	32	20	500	5.000	140.000	0191010500505	154294
	55	37	20	500	5.000	140.000	0191010500555	098444
	60	37	20	500	2.500	140.000	0191010500605	149634
	70	41	20	200	2.000	64.000	0191010500705	154317
	80	46	20	200	2.000	64.000	0191010500805	154300
	90	61	20	200	2.000	64.000	0191010500905	154324
	100	61	20	200	2.000	64.000	0191010501005	155116
120	69	20	200	2.000	56.000	0191010501205	156113	
Kleinverpackung								
5,0 Ø d _k = 9,7 mm	30	17	20	200	2.000	126.000	0191010500303	164514
	40	27	20	200	2.000	126.000	0191010500403	164576
	50	32	20	200	2.000	64.000	0191010500503	164460
	60	37	20	100	1.000	63.000	0191010500603	164477
	70	41	20	100	1.000	32.000	0191010500703	164521
	80	46	20	100	1.000	32.000	0191010500803	164484
	90	61	20	100	1.000	32.000	0191010500903	164606
	100	61	20	100	1.000	32.000	0191010501003	164767

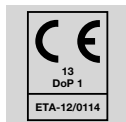

**MADE IN
 GERMANY**



Universalschraube, Senkkopf,

T-STAR plus, Teilgewinde

4CUT, MULTI-Kopf

Gehärtet, gleitbeschichtet

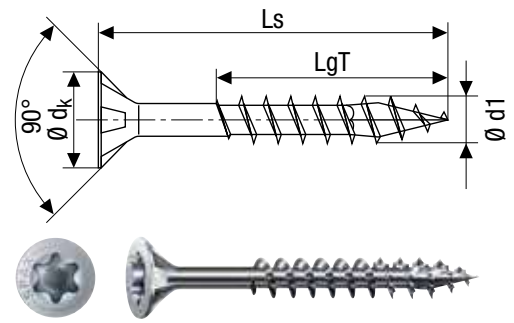

WIROX
A9J

10 µm Class 2

Gewinde- Ø d1	Abmessungen [mm]			Verpackungseinheiten			SPAX Nummer	EAN Nr. 4003530...
	Gesamt- länge Ls*	Teil- gewinde- länge LgT	Klingen- größe T	SPAX Box [Stück]	Umkarton [Verkaufs- einheit]	Palette		
Standardverpackung								
6,0 Ø dk = 11,6 mm	40	24	30	500	2.500	140.000	0191010600405	111488
	50	32	30	200	2.000	64.000	0191010600505	096945
	60	37	30	200	2.000	56.000	0191010600605	155161
	70	41	30	200	2.000	56.000	0191010600705	155567
	80	46	30	200	2.000	56.000	0191010600805	149481
	90	61	30	200	1.000	56.000	0191010600905	155291
Kleinverpackung								
6,0 Ø dk = 11,6 mm	50	32	30	100	1.000	32.000	0191010600503	164569
	60	37	30	100	1.000	32.000	0191010600603	164101
	70	41	30	100	1.000	32.000	0191010600703	164293
	80	46	30	100	1.000	32.000	0191010600803	164118
	90	61	30	100	1.000	32.000	0191010600903	164491

* Weitere Längen im Gewinde-Durchmesser 6,0 mm im Konstruktiven Holzbau auf Seite 70

**MADE IN
GERMANY**

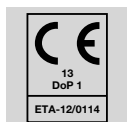

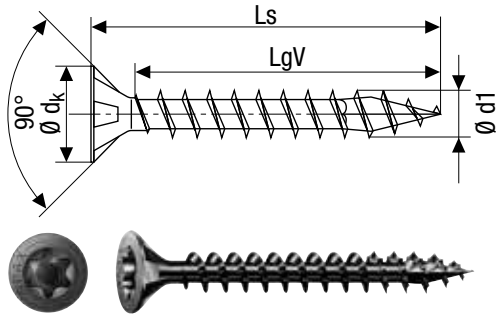

Universalschraube, Senkkopf, schwarz

T-STAR plus, Vollgewinde

4CUT, MULTI-Kopf

Gehärtet, gleitbeschichtet

fiZn/nc/TL/96 **BLAX**

Gewinde- Ø d1	Abmessungen [mm]			Verpackungseinheiten			SPAX Nummer	EAN Nr. 4003530...
	Gesamt- länge Ls	Voll- gewinde- länge LgV	Klingen- größe T	SPAX Box [Stück]	Umkarton [Verkaufs- einheit]	Palette		
Kleinverpackung								
3,0* Ø d _k = 6,0 mm	16	14	10	200	1.000	320.000	1191040300163	275623
	20	17	10	200	1.000	320.000	1191040300203	275630
	25	21	10	200	1.000	320.000	1191040300253	275647
	30	26	10	200	1.000	320.000	1191040300303	275654
3,5 Ø d _k = 7,0 mm	16	13	20	200	1.000	320.000	1191040350163	275661
	20	16	20	200	1.000	320.000	1191040350203	275678
	25	21	20	200	1.000	320.000	1191040350253	283932
	30	25	20	200	1.000	320.000	1191040350303	275685
	40	35	20	200	2.000	126.000	1191040350403	275692
4,0 Ø d _k = 8,0 mm	50	40	20	200	2.000	126.000	1191040350503	283949
	16	13	20	200	1.000	320.000	1191040400163	275708
	20	16	20	200	1.000	320.000	1191040400203	275715
	25	21	20	200	1.000	320.000	1191040400253	275722
	30	25	20	200	2.000	126.000	1191040400303	275739
	35	30	20	200	2.000	126.000	1191040400353	275746
4,5 Ø d _k = 8,8 mm	40	35	20	200	2.000	126.000	1191040400403	275753
	50	45	20	200	2.000	126.000	1191040400503	275760
	60	50**	20	200	2.000	64.000	1191040400603	275777
	20	15	20	200	1.000	320.000	1191040450203	275784
5,0 Ø d _k = 9,7 mm	25	20	20	200	1.000	320.000	1191040450253	275791
	30	25	20	200	2.000	126.000	1191040450303	275807
	40	34	20	200	2.000	126.000	1191040450403	275814
	45	39	20	200	2.000	126.000	1191040450453	281181
	60	54	20	100	1.000	63.000	1191040450603	281198
5,0 Ø d _k = 9,7 mm	20	15	20	200	2.000	126.000	1191040500203	275821
	30	25	20	200	2.000	126.000	1191040500303	275838
	40	35	20	200	2.000	126.000	1191040500403	275845
	50	44	20	200	2.000	64.000	1191040500503	275852

*Abweichende Ausführung.

**Abweichende Ausführung. Gewinde geht nicht ganz bis zum Kopf.

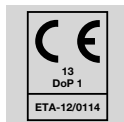

MADE IN GERMANY



Universalschraube, Senkkopf, schwarz

T-STAR plus, Teilgewinde

4CUT, MULTI-Kopf

Gehärtet, gleitbeschichtet

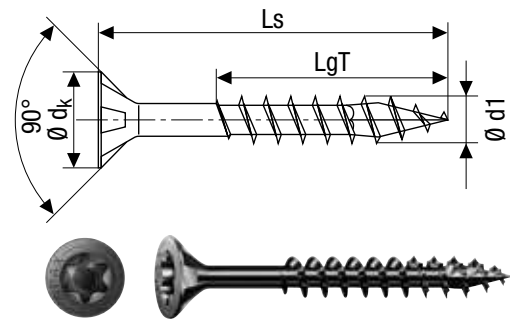

BLAX fiZn/nc/TL/96

Gewinde- Ø d1	Abmessungen [mm]			Verpackungseinheiten			SPAX Nummer	EAN Nr. 4003530...
	Gesamt- länge Ls	Teil- gewinde- länge LgT	Klingen- größe T	SPAX Box [Stück]	Umkarton [Verkaufs- einheit]	Palette		
Kleinverpackung								
3,0* Ø dk = 6,0 mm	30	23	20	200	2.000	320.000	0191040300303	291777
	35	23	20	200	2.000	320.000	0191040300353	291784
	40	30	20	200	2.000	126.000	0191040300403	291791
3,5 Ø dk = 7,0 mm	30	18	20	200	1.000	320.000	0191040350303	291807
	35	23	20	200	2.000	126.000	0191040350353	291814
	40	23	20	200	2.000	126.000	0191040350403	291821
	45	30	20	200	2.000	126.000	0191040350453	291838
4,0 Ø dk = 8,0 mm	30	18	20	200	2.000	126.000	0191040400303	291845
	35	23	20	200	2.000	126.000	0191040400353	291852
	40	23	20	200	2.000	126.000	0191040400403	291869
	45	30	20	200	2.000	126.000	0191040400453	291876
	50	32	20	200	2.000	126.000	0191040400503	291883
4,5 Ø dk = 8,8 mm	60	37	20	100	1.000	63.000	0191040400603	291890
	35	25	20	200	2.000	126.000	0191040450353	291906
	40	25	20	200	2.000	126.000	0191040450403	291913
	45	30	20	200	2.000	126.000	0191040450453	291920
	50	32	20	200	2.000	64.000	0191040450503	291937
	60	37	20	100	1.000	63.000	0191040450603	291944
5,0 Ø dk = 9,7 mm	80	47	20	100	1.000	32.000	0191040450803	291951
	40	27	20	200	2.000	126.000	0191040500403	291968
	50	32	20	200	2.000	64.000	0191040500503	291975
	60	37	20	100	1.000	63.000	0191040500603	291982
	80	46	20	100	1.000	32.000	0191040500803	291999
	100	61	20	100	1.000	32.000	0191040501003	292002

NEU

*Abweichende Ausführung.

**MADE IN
GERMANY**

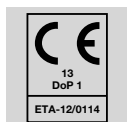

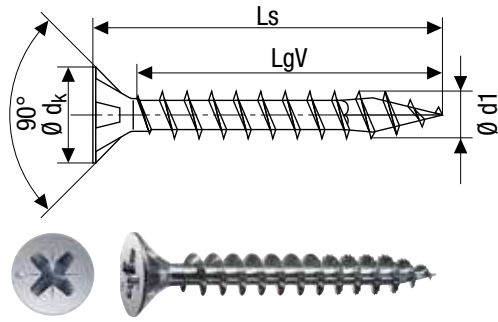

Universalschraube, Senkkopf,
Kreuzschlitz Z, Vollgewinde

4CUT, MULTI-Kopf

Gehärtet, gleitbeschichtet

10 µm Class 2

WIROX
A9J

Abmessungen [mm]				Verpackungseinheiten			SPAX Nummer	EAN Nr. 4003530...
Gewinde- Ø d1	Gesamt- länge Ls	Voll- gewinde- länge LgV	Klingen- größe Z	SPAX Box [Stück]	Umkarton [Verkaufs- einheit]	Palette		
Standardverpackung								
2,5* Ø dk = 5,1 mm	10	8	1	1.000	10.000	630.000	1081010250105	003752
	12	10	1	1.000	10.000	630.000	1081010250125	003769
	16	14	1	1.000	10.000	630.000	1081010250165	003776
	20	17	1	1.000	10.000	630.000	1081010250205	003783
	25	22	1	1.000	10.000	630.000	1081010250255	003790
3,0* Ø dk = 6,0 mm	10	7	1	1.000	10.000	630.000	1081010300105	003806
	12	10	1	1.000	10.000	630.000	1081010300125	003813
	13	10	1	1.000	10.000	630.000	1081010300135	009396
	15	12	1	1.000	10.000	630.000	1081010300155	003820
	16	14	1	1.000	10.000	630.000	1081010300165	003837
	17	14	1	1.000	10.000	630.000	1081010300175	009402
	18	15	1	1.000	10.000	630.000	1081010300185	003936
	20	17	1	1.000	10.000	630.000	1081010300205	003844
	25	21	1	1.000	10.000	630.000	1081010300255	003851
	30	26	1	1.000	10.000	320.000	1081010300305	003868
	35	31	1	1.000	10.000	320.000	1081010300355	003875
40	36	1	1.000	10.000	280.000	1081010300405	003882	
45	36*	1	1.000	10.000	280.000	1081010300455	003899	
Kleinverpackung								
3,0* Ø dk = 6,0 mm	12	10	1	200	2.000	470.000	1081010300123	006012
	16	14	1	200	2.000	320.000	1081010300163	006029
	20	17	1	200	1.000	320.000	1081010300203	006036
	25	21	1	200	1.000	320.000	1081010300253	006043
	30	26	1	200	1.000	320.000	1081010300303	006050
	35	31	1	200	1.000	320.000	1081010300353	006067
	40	36	1	200	2.000	126.000	1081010300403	006074

*Abweichende Ausführung.

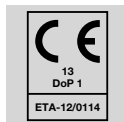

**MADE IN
GERMANY**



Universalschraube, Senkkopf,

Kreuzschlitz Z, Vollgewinde

4CUT, MULTI-Kopf

Gehärtet, gleitbeschichtet

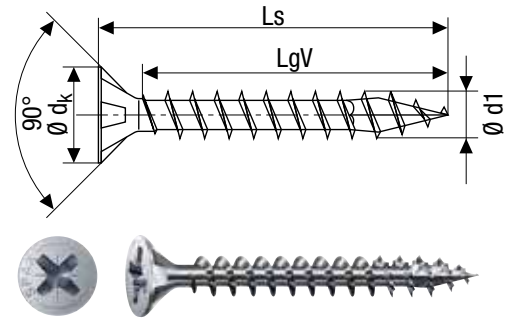

WIROX
A9J

10 µm Class 2

Gewinde- Ø d1	Abmessungen [mm]			Verpackungseinheiten			SPAX Nummer	EAN Nr. 4003530...
	Gesamt- länge Ls	Voll- gewinde- länge LgV	Klingen- größe Z	SPAX Box [Stück]	Umkarton [Verkaufs- einheit]	Palette		
Standardverpackung								
3,5 Ø dk = 7,0 mm	12	9	2	1.000	10.000	630.000	1081010350125	003905
	13	9	2	1.000	10.000	630.000	1081010350135	009419
	15	11	2	1.000	10.000	630.000	1081010350155	003912
	16	13	2	1.000	10.000	630.000	1081010350165	003929
	17	13	2	1.000	10.000	630.000	1081010350175	009426
	18	13	2	1.000	10.000	630.000	1081010350185	045325
	20	16	2	1.000	10.000	630.000	1081010350205	003943
	25	21	2	1.000	10.000	320.000	1081010350255	003950
	30	25	2	1.000	10.000	320.000	1081010350305	003967
	35	30	2	1.000	10.000	320.000	1081010350355	003974
	40	35	2	1.000	10.000	280.000	1081010350405	003981
45	40	2	1.000	10.000	280.000	1081010350455	003998	
50	40*	2	500	5.000	160.000	1081010350505	004001	
Kleinverpackung								
3,5 Ø dk = 7,0 mm	12	9	2	200	2.000	320.000	1081010350123	006081
	16	13	2	200	1.000	320.000	1081010350163	006098
	20	16	2	200	1.000	320.000	1081010350203	006104
	25	21	2	200	2.000	320.000	1081010350253	006111
	30	25	2	200	2.000	320.000	1081010350303	006128
	35	30	2	200	2.000	126.000	1081010350353	006135
	40	35	2	200	2.000	126.000	1081010350403	006142
	45	40	2	200	2.000	126.000	1081010350453	006159
	50	40*	2	200	2.000	126.000	1081010350503	006166

*Abweichende Ausführung. Gewinde geht nicht ganz bis zum Kopf.

**MADE IN
GERMANY**

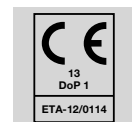

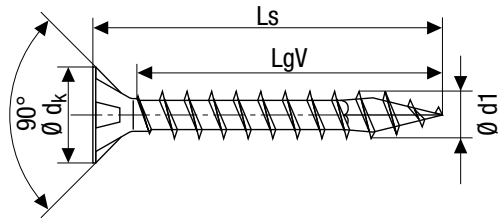

Universalschraube, Senkkopf,
Kreuzschlitz Z, Vollgewinde

4CUT, MULTI-Kopf

Gehärtet, gleitbeschichtet

10 µm Class 2

WIROX
A9J

Abmessungen [mm]				Verpackungseinheiten			SPAX Nummer	EAN Nr. 4003530...
Gewinde- Ø d1	Gesamt- länge Ls	Voll- gewinde- länge LgV	Klingen- größe Z	SPAX Box [Stück]	Umkarton [Verkaufs- einheit]	Palette		
Standardverpackung								
4,0 Ø dk = 8,0 mm	12	9	2	1.000	10.000	630.000	1081010400125	004018
	15	11	2	1.000	10.000	630.000	1081010400155	009433
	16	13	2	1.000	10.000	630.000	1081010400165	004025
	17	13	2	1.000	10.000	630.000	1081010400175	009440
	20	16	2	1.000	10.000	630.000	1081010400205	004032
	25	21	2	1.000	10.000	320.000	1081010400255	004049
	28	23	2	1.000	10.000	320.000	1081010400285	100888
	30	25	2	1.000	10.000	320.000	1081010400305	004056
	35	30	2	1.000	10.000	280.000	1081010400355	004063
	40	35	2	1.000	10.000	280.000	1081010400405	004070
	45	40	2	500	5.000	160.000	1081010400455	004087
	50	45	2	500	5.000	140.000	1081010400505	004094
	55	50	2	500	5.000	140.000	1081010400555	004100
	60	50*	2	500	5.000	140.000	1081010400605	004117
70	50*	2	500	2.500	140.000	1081010400705	004124	
80	50*	2	200	2.000	64.000	1081010400805	039997	
Kleinverpackung								
4,0 Ø dk = 8,0 mm	12	9	2	200	1.000	320.000	1081010400123	006173
	16	13	2	200	1.000	320.000	1081010400163	006180
	20	16	2	200	1.000	320.000	1081010400203	006197
	25	21	2	200	1.000	320.000	1081010400253	006203
	30	25	2	200	2.000	126.000	1081010400303	006210
	35	30	2	200	2.000	126.000	1081010400353	006227
	40	35	2	200	2.000	126.000	1081010400403	006234
	45	40	2	200	2.000	126.000	1081010400453	006241
	50	45	2	200	2.000	126.000	1081010400503	006258
	60	50*	2	100	1.000	63.000	1081010400603	006265
	70	50*	2	100	1.000	32.000	1081010400703	006272

*Abweichende Ausführung. Gewinde geht nicht ganz bis zum Kopf.

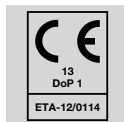

**MADE IN
GERMANY**



Universalschraube, Senkkopf,

Kreuzschlitz Z, Vollgewinde

4CUT, MULTI-Kopf

Gehärtet, gleitbeschichtet

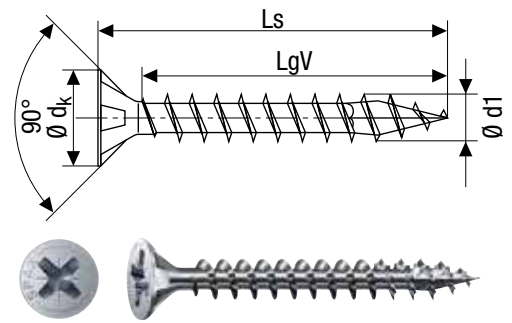

WIROX
A9J

10 µm Class 2

Gewinde- Ø d1	Abmessungen [mm]			Verpackungseinheiten			SPAX Nummer	EAN Nr. 4003530...
	Gesamt- länge Ls	Voll- gewinde- länge LgV	Klingen- größe Z	SPAX Box [Stück]	Umkarton [Verkaufs- einheit]	Palette		
Standardverpackung								
4,5 Ø dk = 8,8 mm	16	13	2	1.000	10.000	630.000	1081010450165	004131
	20	15	2	1.000	10.000	320.000	1081010450205	004148
	25	20	2	1.000	10.000	320.000	1081010450255	004155
	30	25	2	1.000	10.000	280.000	1081010450305	004162
	35	30	2	500	5.000	160.000	1081010450355	004179
	40	34	2	500	5.000	160.000	1081010450405	004186
	45	39	2	500	5.000	140.000	1081010450455	004193
	50	44	2	500	5.000	140.000	1081010450505	004209
	55	49	2	500	5.000	140.000	1081010450555	004216
	60	54	2	500	5.000	140.000	1081010450605	004223
	70	59*	2	500	2.500	140.000	1081010450705	004230
	80	59*	2	200	2.000	64.000	1081010450805	004247
Kleinverpackung								
4,5 Ø dk = 8,8 mm	16	13	2	200	1.000	320.000	1081010450163	006289
	20	15	2	200	1.000	320.000	1081010450203	006296
	25	20	2	200	2.000	126.000	1081010450253	006302
	30	25	2	200	2.000	126.000	1081010450303	006319
	35	30	2	200	2.000	126.000	1081010450353	006326
	40	34	2	200	2.000	126.000	1081010450403	006333
	45	39	2	200	2.000	126.000	1081010450453	006340
	50	44	2	200	2.000	64.000	1081010450503	006357
	60	54	2	100	1.000	63.000	1081010450603	006364
		70	59*	2	100	1.000	32.000	1081010450703
	80	59*	2	100	1.000	32.000	1081010450803	006388

*Abweichende Ausführung. Gewinde geht nicht ganz bis zum Kopf.

**MADE IN
GERMANY**

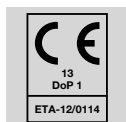

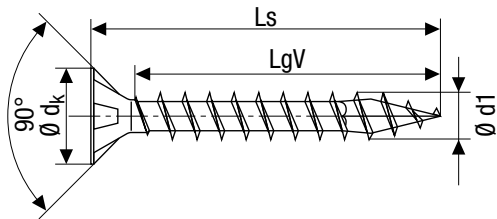

Universalschraube, Senkkopf,
Kreuzschlitz Z, Vollgewinde

4CUT, MULTI-Kopf

Gehärtet, gleitbeschichtet



10 µm Class 2

WIROX
A9J

Abmessungen [mm]				Verpackungseinheiten			SPAX Nummer	EAN Nr. 4003530...
Gewinde- Ø d1	Gesamt- länge Ls	Voll- gewinde- länge LgV	Klingen- größe Z	SPAX Box [Stück]	Umkarton [Verkaufs- einheit]	Palette		
Standardverpackung								
5,0 Ø dk = 9,7 mm	16	12	2	1.000	10.000	320.000	1081010500165	004254
	20	15	2	1.000	10.000	280.000	1081010500205	004261
	25	20	2	1.000	10.000	280.000	1081010500255	004278
	30	25	2	500	5.000	160.000	1081010500305	004285
	35	30	2	500	5.000	160.000	1081010500355	004292
	40	35	2	500	5.000	140.000	1081010500405	004308
	45	39	2	500	5.000	140.000	1081010500455	004315
	50	44	2	500	5.000	140.000	1081010500505	004322
	55	49	2	500	5.000	140.000	1081010500555	004339
	60	54	2	500	2.500	140.000	1081010500605	004346
70	61*	2	200	2.000	64.000	1081010500705	004360	
80	61*	2	200	2.000	64.000	1081010500805	004377	
Kleinverpackung								
5,0 Ø dk = 9,7 mm	20	15	2	200	2.000	320.000	1081010500203	006401
	25	20	2	200	2.000	126.000	1081010500253	006418
	30	25	2	200	2.000	126.000	1081010500303	006425
	35	30	2	200	2.000	126.000	1081010500353	006432
	40	35	2	200	2.000	126.000	1081010500403	006449
	45	39	2	200	2.000	126.000	1081010500453	006456
	50	44	2	200	2.000	64.000	1081010500503	006463
	60	54	2	100	1.000	63.000	1081010500603	006487
	70	61*	2	100	1.000	32.000	1081010500703	006494
	80	61*	2	100	1.000	32.000	1081010500803	006500

*Abweichende Ausführung. Gewinde geht nicht ganz bis zum Kopf.

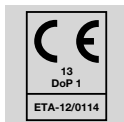

**MADE IN
GERMANY**



Universalschraube, Senkkopf,

Kreuzschlitz Z, Teilgewinde

4CUT, MULTI-Kopf

Gehärtet, gleitbeschichtet

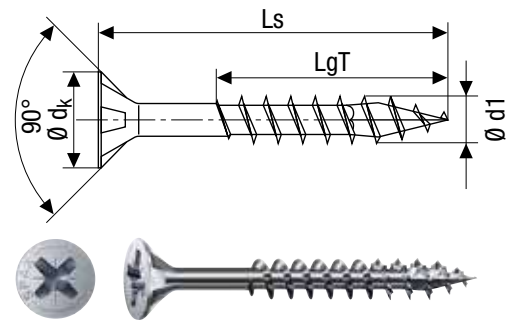

WIROX
A9J

10 µm Class 2

Gewinde- Ø d1	Abmessungen [mm]			Verpackungseinheiten			SPAX Nummer	EAN Nr. 4003530...
	Gesamt- länge Ls	Teil- gewinde- länge LgT	Klingen- größe Z	SPAX Box [Stück]	Umkarton [Verkaufs- einheit]	Palette		
Standardverpackung								
3,5 Ø dk = 7,0 mm	30	18	2	1.000	10.000	320.000	0291010350305	009662
	35	23	2	1.000	10.000	320.000	0291010350355	009679
	40	23	2	1.000	10.000	280.000	0291010350405	009686
	45	30	2	1.000	10.000	280.000	0291010350455	106354
	50	32	2	500	5.000	160.000	0291010350505	106361
4,0 Ø dk = 8,0 mm	30	18	2	1.000	10.000	320.000	0291010400305	009693
	35	23	2	1.000	10.000	280.000	0291010400355	009709
	40	23	2	1.000	10.000	280.000	0291010400405	009723
	45	30	2	500	5.000	160.000	0291010400455	009716
	50	32	2	500	5.000	140.000	0291010400505	009730
	55	37	2	500	5.000	140.000	0291010400555	039706
4,5 Ø dk = 8,8 mm	60	37	2	500	5.000	140.000	0291010400605	009747
	35	25	2	500	5.000	160.000	0291010450355	009761
	40	25	2	500	5.000	160.000	0291010450405	009778
	45	30	2	500	5.000	140.000	0291010450455	009785
	50	32	2	500	5.000	140.000	0291010450505	009792
	55	37	2	500	5.000	140.000	0291010450555	009808
	60	37	2	500	5.000	140.000	0291010450605	009815
	70	42	2	500	2.500	140.000	0291010450705	009822

**MADE IN
GERMANY**

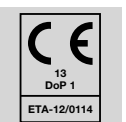

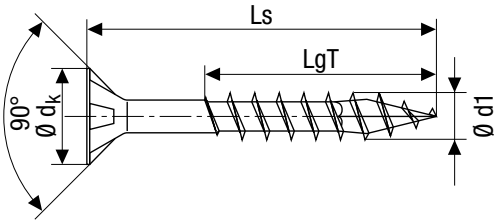

Universalschraube, Senkkopf,
Kreuzschlitz Z, Teilgewinde

4CUT, MULTI-Kopf

Gehärtet, gleitbeschichtet



10 µm Class 2

WIROX
A9J

Abmessungen [mm]				Verpackungseinheiten			SPAX Nummer	EAN Nr. 4003530...
Gewinde- Ø d1	Gesamt- länge Ls	Teil- gewindelänge LgT	Klingen- größe Z	SPAX Box [Stück]	Umkarton [Verkaufs- einheit]	Palette		
Standardverpackung								
5,0 Ø dk = 9,7 mm	40	27	2	500	5.000	140.000	0291010500405	009846
	45	30	2	500	5.000	140.000	0291010500455	009853
	50	32	2	500	5.000	140.000	0291010500505	009860
	55	37	2	500	5.000	140.000	0291010500555	039737
	60	37	2	500	2.500	140.000	0291010500605	009877
	65	41	2	200	2.000	64.000	0291010500655	039751
	70	41	2	200	2.000	64.000	0291010500705	009884
	80	46	2	200	2.000	64.000	0291010500805	009891
	90	61	2	200	2.000	64.000	1081010500905	004384
	100	61	2	200	2.000	64.000	1081010501005	004391
	110	69	2	200	2.000	64.000	1081010501105	004407
	120	69	2	200	2.000	56.000	1081010501205	004414
Kleinverpackung								
5,0 Ø dk = 9,7 mm	90	61	2	100	1.000	32.000	1081010500903	006517
	100	61	2	100	1.000	32.000	1081010501003	006524

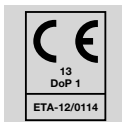

MADE IN

GERMANY



Universalschraube, Senkkopf,

Kreuzschlitz Z, Vollgewinde

Gehärtet, gleitbeschichtet

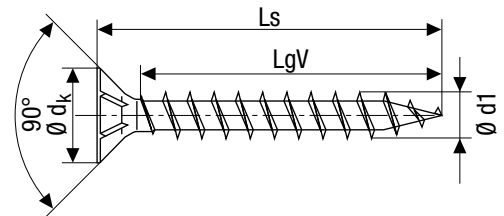

YELLOX
A2L

Class 1

Gewinde- Ø d1	Abmessungen [mm]			Verpackungseinheiten			SPAX Nummer	EAN Nr. 4003530...
	Gesamt- länge Ls	Voll- gewinde- länge LgV	Klingen- größe Z	SPAX Box [Stück]	Umkarton [Verkaufs- einheit]	Palette		
Standardverpackung								
2,0* Ø dk = 4,3 mm	10	8	1	1.000	10.000	630.000	1081020200105	099977
	12	11	1	1.000	10.000	630.000	1081020200125	099984
	16	15	1	1.000	10.000	630.000	1081020200165	099991
2,5* Ø dk = 5,1 mm	10	8	1	1.000	10.000	630.000	1081020250105	004636
	12	10	1	1.000	10.000	630.000	1081020250125	004643
	16	14	1	1.000	10.000	630.000	1081020250165	004650
	20	17	1	1.000	10.000	630.000	1081020250205	004667
	25	22	1	1.000	10.000	630.000	1081020250255	004674
3,0* Ø dk = 6,0 mm	10	7	1	1.000	10.000	630.000	1081020300105	004681
	12	10	1	1.000	10.000	630.000	1081020300125	004698
	16	14	1	1.000	10.000	630.000	1081020300165	004704
	20	17	1	1.000	10.000	630.000	1081020300205	004711
	25	21	1	1.000	10.000	630.000	1081020300255	004728
	30	26	1	1.000	10.000	320.000	1081020300305	004735
	35	31	1	1.000	10.000	320.000	1081020300355	004742
	40	36	1	1.000	10.000	280.000	1081020300405	004759
	45	36*	1	1.000	10.000	280.000	1081020300455	004766
Kleinverpackung								
3,0* Ø dk = 6,0 mm	12	10	1	200	1.000	320.000	1081020300123	006616
	16	14	1	200	2.000	320.000	1081020300163	006623
	20	17	1	200	1.000	320.000	1081020300203	006630
	25	21	1	200	1.000	320.000	1081020300253	006647
	30	26	1	200	1.000	320.000	1081020300303	006654
	35	31	1	200	2.000	260.000	1081020300353	006661
	40	36	1	200	2.000	126.000	1081020300403	006678

*Abweichende Ausführung.

MADE IN

GERMANY

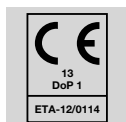

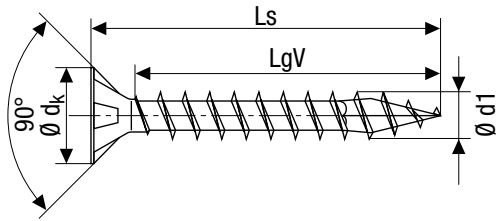

Universalschraube, Senkkopf,
Kreuzschlitz Z, Vollgewinde
4CUT, MULTI-Kopf
Gehärtet, gleitbeschichtet



Class 1

**YELLOX
A2L**

Abmessungen [mm]				Verpackungseinheiten			SPAX Nummer	EAN Nr. 4003530...
Gewinde- Ø d1	Gesamt- länge Ls	Voll- gewinde- länge LgV	Klingen- größe Z	SPAX Box [Stück]	Umkarton [Verkaufs- einheit]	Palette		
Standardverpackung								
3,5 Ø dk = 7,0 mm	12	9	2	1000	10.000	630.000	1081020350125	004773
	15	11	2	1000	10.000	630.000	1081020350155	009532
	16	13	2	1000	10.000	630.000	1081020350165	004780
	20	16	2	1000	10.000	630.000	1081020350205	004797
	25	21	2	1000	10.000	320.000	1081020350255	004803
	30	25	2	1000	10.000	320.000	1081020350305	004810
	35	30	2	1000	10.000	320.000	1081020350355	004827
	40	35	2	1000	10.000	280.000	1081020350405	004834
	45	40	2	1000	10.000	280.000	1081020350455	004841
50	40*	2	500	5.000	160.000	1081020350505	004858	
Kleinverpackung								
3,5 Ø dk = 7,0 mm	12	9	2	200	1.000	320.000	1081020350123	006685
	16	13	2	200	1.000	320.000	1081020350163	006692
	20	16	2	200	1.000	320.000	1081020350203	006708
	25	21	2	200	1.000	320.000	1081020350253	006715
	30	25	2	200	2.000	320.000	1081020350303	006722
	35	30	2	200	2.000	126.000	1081020350353	006739
	40	35	2	200	2.000	126.000	1081020350403	006746
	45	40	2	200	2.000	126.000	1081020350453	006753
	50	40*	2	200	2.000	126.000	1081020350503	006760

*Abweichende Ausführung. Gewinde geht nicht ganz bis zum Kopf.

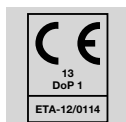

**MADE IN
GERMANY**



Universalschraube, Senkkopf,

Kreuzschlitz Z, Vollgewinde

4CUT, MULTI-Kopf

Gehärtet, gleitbeschichtet

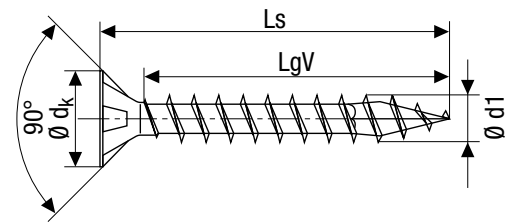

YELLOX
A2L

Class 1

Gewinde- Ø d1	Abmessungen [mm]			Verpackungseinheiten			SPAX Nummer	EAN Nr. 4003530...
	Gesamt- länge Ls	Voll- gewinde- länge LgV	Klingen- größe Z	SPAX Box [Stück]	Umkarton [Verkaufs- einheit]	Palette		
Standardverpackung								
4,0 Ø dk = 8,0 mm	12	9	2	1.000	10.000	630.000	1081020400125	004865
	15	11	2	1.000	10.000	630.000	1081020400155	009556
	16	13	2	1.000	10.000	630.000	1081020400165	004872
	20	16	2	1.000	10.000	630.000	1081020400205	004889
	25	21	2	1.000	10.000	320.000	1081020400255	004896
	30	25	2	1.000	10.000	320.000	1081020400305	004902
	35	30	2	1.000	10.000	280.000	1081020400355	004919
	40	35	2	1.000	10.000	280.000	1081020400405	004926
	45	40	2	500	5.000	160.000	1081020400455	004933
	50	45	2	500	5.000	140.000	1081020400505	004940
	55	50	2	500	5.000	140.000	1081020400555	004957
	60	50*	2	500	5.000	140.000	1081020400605	004964
70	50*	2	500	2.500	140.000	1081020400705	004971	
80	50*	2	200	2.000	64.000	1081020400805	040009	
Kleinverpackung								
4,0 Ø dk = 8,0 mm	16	13	2	200	1.000	320.000	1081020400163	006777
	20	16	2	200	1.000	320.000	1081020400203	006784
	25	21	2	200	1.000	320.000	1081020400253	006791
	30	25	2	200	2.000	126.000	1081020400303	006807
	35	30	2	200	2.000	126.000	1081020400353	006814
	40	35	2	200	2.000	126.000	1081020400403	006821
	45	40	2	200	2.000	126.000	1081020400453	006838
	50	45	2	200	2.000	126.000	1081020400503	006845
	60	50*	2	100	1.000	63.000	1081020400603	006852
70	50*	2	100	1.000	32.000	1081020400703	006869	

*Abweichende Ausführung. Gewinde geht nicht ganz bis zum Kopf.

MADE IN

GERMANY

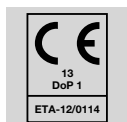

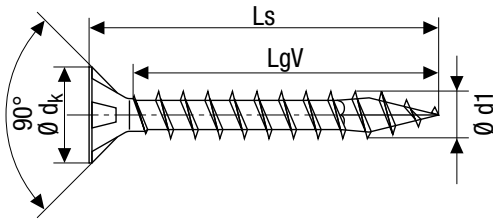

Universalschraube, Senkkopf,
Kreuzschlitz Z, Vollgewinde

4CUT, MULTI-Kopf

Gehärtet, gleitbeschichtet



Class 1

**YELLOX
A2L**

Abmessungen [mm]				Verpackungseinheiten			SPAX Nummer	EAN Nr. 4003530...
Gewinde- Ø d1	Gesamt- länge Ls	Voll- gewinde- länge LgV	Klingen- größe Z	SPAX Box [Stück]	Umkarton [Verkaufs- einheit]	Palette		
Standardverpackung								
4,5 Ø dk = 8,8 mm	16	13	2	1.000	10.000	630.000	1081020450165	004988
	20	15	2	1.000	10.000	320.000	1081020450205	004995
	25	20	2	1.000	10.000	320.000	1081020450255	005008
	30	25	2	1.000	10.000	280.000	1081020450305	005015
	35	30	2	500	5.000	160.000	1081020450355	005022
	40	34	2	500	5.000	160.000	1081020450405	005039
	45	39	2	500	5.000	140.000	1081020450455	005046
	50	44	2	500	5.000	140.000	1081020450505	005053
	60	54	2	500	5.000	140.000	1081020450605	005077
	70	59*	2	500	2.500	140.000	1081020450705	005084
80	59*	2	200	2.000	64.000	1081020450805	005091	
Kleinverpackung								
4,5 Ø dk = 8,8 mm	16	13	2	200	1.000	320.000	1081020450163	006876
	20	15	2	200	2.000	320.000	1081020450203	006883
	25	20	2	200	2.000	126.000	1081020450253	006890
	30	25	2	200	2.000	126.000	1081020450303	006906
	35	30	2	200	2.000	126.000	1081020450353	006913
	40	34	2	200	2.000	126.000	1081020450403	006920
	45	39	2	200	2.000	126.000	1081020450453	006937
	50	44	2	200	2.000	64.000	1081020450503	006944
	60	54	2	100	1.000	63.000	1081020450603	006951
	70	59*	2	100	1.000	32.000	1081020450703	006968
80	59*	2	100	1.000	32.000	1081020450803	006975	

*Abweichende Ausführung. Gewinde geht nicht ganz bis zum Kopf.

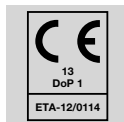

**MADE IN
GERMANY**



Universalschraube, Senkkopf,

Kreuzschlitz Z, Vollgewinde

4CUT, MULTI-Kopf

Gehärtet, gleitbeschichtet

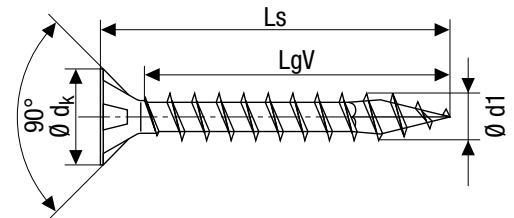

YELLOX
A2L

Class 1

Gewinde- Ø d1	Abmessungen [mm]			Verpackungseinheiten			SPAX Nummer	EAN Nr. 4003530...
	Gesamt- länge Ls	Voll- gewinde- länge LgV	Klingen- größe Z	SPAX Box [Stück]	Umkarton [Verkaufs- einheit]	Palette		
Standardverpackung								
5,0 Ø dk = 9,7 mm	20	15	2	1.000	10.000	280.000	1081020500205	005114
	25	20	2	1.000	10.000	280.000	1081020500255	005121
	30	25	2	500	5.000	160.000	1081020500305	005138
	35	30	2	500	5.000	160.000	1081020500355	005145
	40	35	2	500	5.000	140.000	1081020500405	005152
	45	39	2	500	5.000	140.000	1081020500455	005169
	50	44	2	500	5.000	140.000	1081020500505	005176
	60	54	2	500	2.500	140.000	1081020500605	005190
	70	61*	2	200	2.000	64.000	1081020500705	005206
80	61*	2	200	2.000	64.000	1081020500805	005213	
Kleinverpackung								
5,0 Ø dk = 9,7 mm	20	15	2	200	2.000	320.000	1081020500203	006982
	25	20	2	200	2.000	126.000	1081020500253	006999
	30	25	2	200	2.000	126.000	1081020500303	007002
	35	30	2	200	2.000	126.000	1081020500353	007019
	40	35	2	200	2.000	126.000	1081020500403	007026
	45	39	2	200	2.000	126.000	1081020500453	007033
	50	44	2	200	2.000	64.000	1081020500503	007040
	60	54	2	100	1.000	63.000	1081020500603	007057
	70	61*	2	100	1.000	32.000	1081020500703	007064
80	61*	2	100	1.000	32.000	1081020500803	007071	

*Abweichende Ausführung. Gewinde geht nicht ganz bis zum Kopf.

**MADE IN
GERMANY**

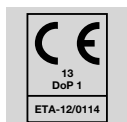

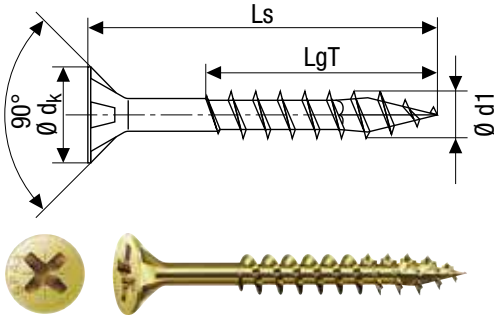

Universalschraube, Senkkopf,
 Kreuzschlitz Z, Teilgewinde
 4CUT, MULTI-Kopf
 Gehärtet, gleitbeschichtet

Class 1



Abmessungen [mm]				Verpackungseinheiten			SPAX Nummer	EAN Nr. 4003530...
Gewinde- Ø d1	Gesamt- länge Ls	Teil- gewinde- länge LgT	Klingen- größe Z	SPAX Box [Stück]	Umkarton [Verkaufs- einheit]	Palette		
Standardverpackung								
3,5 Ø dk = 7,0 mm	35	23	2	1.000	10.000	320.000	0291020350355	010002
	40	23	2	1.000	10.000	280.000	0291020350405	010019
	45	30	2	1.000	10.000	280.000	0291020350455	039829
	50	32	2	500	5.000	160.000	0291020350505	039836
4,0 Ø dk = 8,0 mm	35	23	2	1.000	10.000	280.000	0291020400355	010033
	40	23	2	1.000	10.000	280.000	0291020400405	010040
	45	30	2	500	5.000	160.000	0291020400455	010057
	50	32	2	500	5.000	140.000	0291020400505	010064
	55	37	2	500	5.000	140.000	0291020400555	023064
4,5 Ø dk = 8,8 mm	60	37	2	500	5.000	140.000	0291020400605	010071
	40	25	2	500	5.000	160.000	0291020450405	010118
	45	30	2	500	5.000	140.000	0291020450455	010125
	50	32	2	500	5.000	140.000	0291020450505	010132
	60	37	2	500	5.000	140.000	0291020450605	010156
	70	42	2	500	2.500	140.000	0291020450705	010163

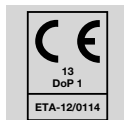

**MADE IN
 GERMANY**



Universalschraube, Senkkopf,

Kreuzschlitz Z, Teilgewinde

4CUT, MULTI-Kopf

Gehärtet, gleitbeschichtet

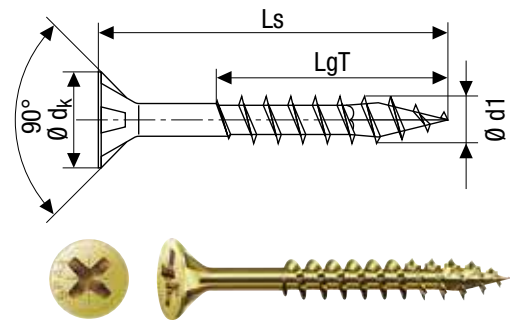

YELLOX
A2L

Class 1

Gewinde- Ø d1	Abmessungen [mm]			Verpackungseinheiten			SPAX Nummer	EAN Nr. 4003530...
	Gesamt- länge Ls	Teil- gewinde- länge LgT	Klingen- größe Z	SPAX Box [Stück]	Umkarton [Verkaufs- einheit]	Palette		
Standardverpackung								
5,0 Ø dk = 9,7 mm	50	32	2	500	5.000	140.000	0291020500505	010200
	60	37	2	500	2.500	140.000	0291020500605	010217
	70	41	2	200	2.000	64.000	0291020500705	010224
	80	46	2	200	2.000	64.000	0291020500805	010231
	90	61	2	200	2.000	64.000	1081020500905	005220
	100	61	2	200	2.000	64.000	1081020501005	005237
	110	69	2	200	2.000	64.000	1081020501105	005244
120	69	2	200	2.000	56.000	1081020501205	005251	
Kleinverpackung								
5,0 Ø dk = 9,7 mm	80	46	2	100	1.000	32.000	0291020500803	011597
	90	61	2	100	1.000	32.000	1081020500903	009594
	100	61	2	100	1.000	32.000	1081020501003	007088

**MADE IN
GERMANY**

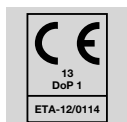

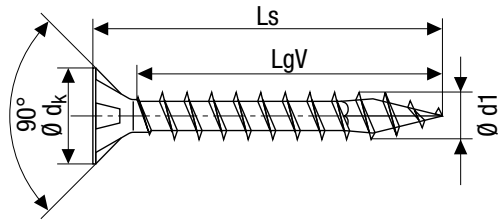

Universalschraube, Senkkopf,
Kreuzschlitz Z, Vollgewinde

4CUT, MULTI-Kopf

Gehärtet, gleitbeschichtet

Brüniert C1A

Abmessungen [mm]				Verpackungseinheiten			SPAX Nummer	EAN Nr. 4003530...
Gewinde- Ø d1	Gesamt- länge Ls	Voll- gewinde- länge LgV	Klingen- größe Z	SPAX Box [Stück]	Umkarton [Verkaufs- einheit]	Palette		
Standardverpackung								
3,0* Ø dk = 6,0 mm	12	10	1	1.000	10.000	630.000	1081140300125	018145
	16	14	1	1.000	10.000	630.000	1081140300165	018152
	20	17	1	1.000	10.000	630.000	1081140300205	018176
	25	21	1	1.000	10.000	630.000	1081140300255	018183
	30	26	1	1.000	10.000	320.000	1081140300305	018190
	35	31	1	1.000	10.000	320.000	1081140300355	018206
	40	36	1	1.000	10.000	280.000	1081140300405	018213
3,5 Ø dk = 7,0 mm	16	13	2	1.000	10.000	630.000	1081140350165	018244
	20	16	2	1.000	10.000	630.000	1081140350205	018251
	25	21	2	1.000	10.000	320.000	1081140350255	018268
	30	25	2	1.000	10.000	320.000	1081140350305	018275
	35	30	2	1.000	10.000	320.000	1081140350355	018282
4,0 Ø dk = 8,0 mm	40	35	2	1.000	10.000	280.000	1081140350405	018299
	20	16	2	1.000	10.000	630.000	1081140400205	018336
	25	21	2	1.000	10.000	320.000	1081140400255	018343
	30	25	2	1.000	10.000	320.000	1081140400305	018350
	35	30	2	1.000	10.000	280.000	1081140400355	018367
	40	35	2	1.000	10.000	280.000	1081140400405	018374
	45	40	2	500	5.000	160.000	1081140400455	018381
	50	45	2	500	5.000	140.000	1081140400505	018398
60	50**	2	500	5.000	140.000	1081140400605	018404	
70	50**	2	500	2.500	140.000	1081140400705	018411	

*Abweichende Ausführung.

**Abweichende Ausführung. Gewinde geht nicht ganz bis zum Kopf.

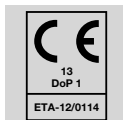

MADE IN GERMANY



Universalschraube, Senkkopf,

Kreuzschlitz Z, Vollgewinde

4CUT, MULTI-Kopf

Gehärtet, gleitbeschichtet

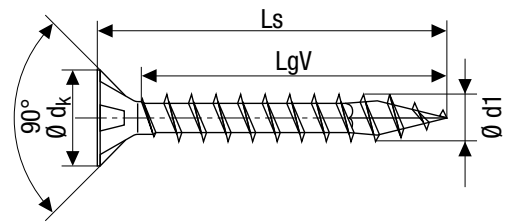

Brüniert

C1A

Gewinde- Ø d1	Abmessungen [mm]			Verpackungseinheiten			SPAX Nummer	EAN Nr. 4003530...
	Gesamt- länge Ls	Voll- gewinde- länge LgV	Klingen- größe Z	SPAX Box [Stück]	Umkarton [Verkaufs- einheit]	Palette		
Standardverpackung								
4,5 Ø dk = 8,8 mm	30	25	2	1.000	10.000	280.000	1081140450305	018442
	40	34	2	500	5.000	160.000	1081140450405	018466
	50	44	2	500	5.000	140.000	1081140450505	018480
	60	54	2	500	5.000	140.000	1081140450605	018497
	70	59*	2	500	2.500	140.000	1081140450705	018503
	80	59*	2	200	2.000	64.000	1081140450805	018510
5,0 Ø dk = 9,7 mm	30	25	2	500	5.000	160.000	1081140500305	018527
	40	35	2	500	5.000	140.000	1081140500405	018541
	50	44	2	500	5.000	140.000	1081140500505	018565
	60	54	2	500	2.500	140.000	1081140500605	018572
	70	61*	2	200	2.000	64.000	1081140500705	018589
	80	61*	2	200	2.000	64.000	1081140500805	018596

*Abweichende Ausführung. Gewinde geht nicht ganz bis zum Kopf.

**MADE IN
GERMANY**

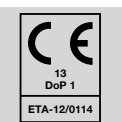

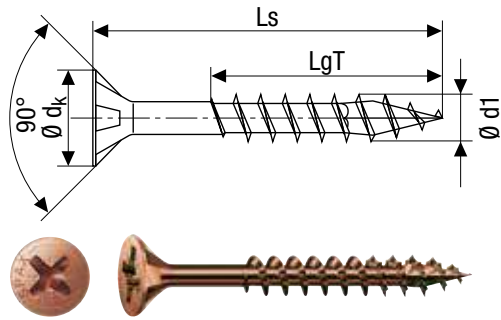

Universalschraube, Senkkopf,
 Kreuzschlitz Z, Teilgewinde
 4CUT, MULTI-Kopf
 Gehärtet, gleitbeschichtet

Brüniert C1A

Abmessungen [mm]				Verpackungseinheiten			SPAX Nummer	EAN Nr. 4003530...
Gewinde- Ø d1	Gesamt- länge Ls	Teil- gewinde- länge LgT	Klingen- größe Z	SPAX Box [Stück]	Umkarton [Verkaufs- einheit]	Palette		
Standardverpackung								
4,0 Ø d _k = 8,0 mm	40	23	2	1.000	10.000	280.000	0291140400405	017537
	50	32	2	500	5.000	140.000	0291140400505	039867
5,0 Ø d _k = 9,7 mm	60	37	2	500	2500	140.000	0291140500605	017551
	70	41	2	200	2000	64.000	0291140500705	017568
	80	46	2	200	2000	64.000	0291140500805	017575
	90	61	2	200	2.000	64.000	1081140500905	018602
	100	61	2	200	2000	64.000	1081140501005	018619

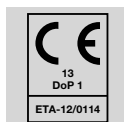

MADE IN GERMANY



Universalschraube, Halbrundkopf,

T-STAR plus, Vollgewinde

4CUT

Gehärtet, gleitbeschichtet

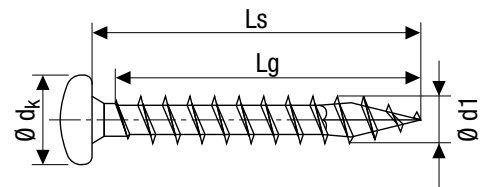

**WIROX
A9J**

10 µm Class 2

Gewinde- Ø d1	Abmessungen [mm]			Verpackungseinheiten			SPAX Nummer	EAN Nr. 4003530...
	Gesamt- länge Ls	Gewinde- länge Lg	Klingen- größe T	SPAX Box [Stück]	Umkarton [Verkaufs- einheit]	Palette		
Kleinverpackung								
3,0* Ø dk = 6,0 mm	12	11	10	200	2.000	470.000	0201010300123	165740
	16	15	10	200	1.000	320.000	0201010300163	165764
	20	18	10	200	1.000	320.000	0201010300203	170461
Standardverpackung								
3,5 Ø dk = 7,0 mm	12	11	15	1.000	10.000	630.000	0201010350125	165825
	15	13	15	1.000	10.000	630.000	0201010350155	165849
	16	15	15	1.000	10.000	630.000	0201010350165	113857
	20	18	15	1.000	10.000	630.000	0201010350205	165887
	25	23	15	1.000	10.000	320.000	0201010350255	165900
	30	27	15	1.000	10.000	320.000	0201010350305	165924
	35	32	15	1.000	10.000	320.000	0201010350355	162138

*Abweichende Ausführung.

**MADE IN
GERMANY**

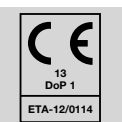

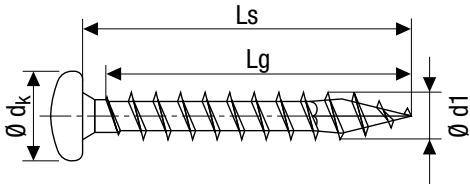

Universalschraube, Halbrundkopf,
T-STAR plus, Vollgewinde

4CUT

Gehärtet, gleitbeschichtet



10 µm Class 2

WIROX
A9J

Abmessungen [mm]				Verpackungseinheiten			SPAX Nummer	EAN Nr. 4003530...
Gewinde- Ø d1	Gesamt- länge Ls	Gewinde- länge Lg	Klingen- größe T	SPAX Box [Stück]	Umkarton [Verkaufs- einheit]	Palette		
Standardverpackung								
4,0 Ø dk = 8,0 mm	12	11	20	1.000	10.000	630.000	0201010400125	165962
	15	13	20	1.000	10.000	630.000	0201010400155	165986
	16	15	20	1.000	10.000	320.000	0201010400165	108037
	20	18	20	1.000	10.000	320.000	0201010400205	108044
	25	23	20	1.000	10.000	320.000	0201010400255	160813
	30	27	20	1.000	10.000	280.000	0201010400305	113871
	35	32	20	1.000	5.000	280.000	0201010400355	113888
	40	37	20	500	5.000	160.000	0201010400405	113895
	50	47	20	500	5.000	140.000	0201010400505	113901
60	50*	20	500	5.000	140.000	0201010400605	166099	
Kleinverpackung								
4,0 Ø dk = 8,0 mm	16	15	20	200	1.000	320.000	0201010400163	165993
	20	18	20	200	1.000	320.000	0201010400203	166013
	25	23	20	200	2.000	126.000	0201010400253	166020
	30	27	20	200	2.000	126.000	0201010400303	166037
	35	32	20	200	2.000	126.000	0201010400353	166044
	40	37	20	200	2.000	126.000	0201010400403	166051
	45	42	20	200	2.000	126.000	0201010400453	166068
	50	47	20	200	2.000	126.000	0201010400503	166082

*Abweichende Ausführung. Gewinde geht nicht ganz bis zum Kopf.

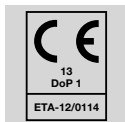

**MADE IN
GERMANY**



Universalschraube, Halbrundkopf,

T-STAR plus, Vollgewinde

4CUT

Gehärtet, gleitbeschichtet

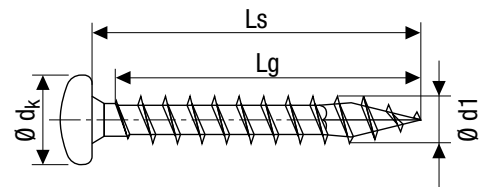

WIROX
A9J

10 µm Class 2

Gewinde- Ø	Abmessungen [mm]			Verpackungseinheiten			SPAX Nummer	EAN Nr. 4003530...
	Gesamt- länge	Gewinde- länge	Klingen- größe	SPAX Box [Stück]	Umkarton [Verkaufs- einheit]	Palette		
d1	Ls	Lg	T					
Standardverpackung								
4,5 Ø dk = 9,0 mm	12	11	20	1.000	10.000	630.000	0201010450125	166105
	15	13	20	1.000	10.000	320.000	0201010450155	166112
	16	15	20	1.000	10.000	320.000	0201010450165	165610
	20	17	20	1.000	10.000	320.000	0201010450205	166150
	25	22	20	1.000	10.000	280.000	0201010450255	166174
	30	27	20	500	5.000	160.000	0201010450305	166198
	35	32	20	500	5.000	160.000	0201010450355	161865
	40	37	20	500	5.000	160.000	0201010450405	164705
	45	42	20	500	5.000	140.000	0201010450455	164729
	50	47	20	500	5.000	140.000	0201010450505	164736
60	57	20	500	5.000	140.000	0201010450605	166242	
Kleinverpackung								
4,5 Ø dk = 9,0 mm	20	17	20	200	1.000	320.000	0201010450203	166143
	25	22	20	200	2.000	126.000	0201010450253	166167
	30	27	20	200	2.000	126.000	0201010450303	166181
	35	32	20	200	2.000	126.000	0201010450353	166204
	40	37	20	200	2.000	126.000	0201010450403	166211
	45	42	20	200	2.000	126.000	0201010450453	166228
	50	47	20	200	2.000	64.000	0201010450503	166235

**MADE IN
GERMANY**

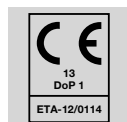

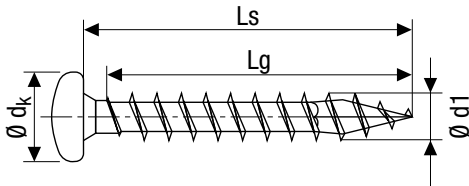

Universalschraube, Halbrundkopf,
T-STAR plus, Vollgewinde

4CUT

Gehärtet, gleitbeschichtet



10 µm Class 2

WIROX
A9J

Abmessungen [mm]				Verpackungseinheiten			SPAX Nummer	EAN Nr. 4003530...
Gewinde- Ø d1	Gesamt- länge Ls	Gewinde- länge Lg	Klingen- größe T	SPAX Box [Stück]	Umkarton [Verkaufs- einheit]	Palette		
Standardverpackung								
5,0 Ø dk = 9,9 mm	16	14	20	1.000	10.000	320.000	0201010500165	166273
	20	17	20	1.000	10.000	280.000	0201010500205	113918
	25	22	20	500	5.000	160.000	0201010500255	113925
	30	27	20	500	5.000	160.000	0201010500305	164699
	35	32	20	500	5.000	160.000	0201010500355	113932
	40	37	20	500	5.000	140.000	0201010500405	113949
	50	46	20	200	2.000	64.000	0201010500505	113956
	60	56	20	200	2.000	64.000	0201010500605	113963
	70	61*	20	200	2.000	64.000	0201010500705	166389
	80	61*	20	200	2.000	64.000	0201010500805	148460
90	61*	20	200	2.000	64.000	0201010500905	166402	
Kleinverpackung								
5,0 Ø dk = 9,9 mm	20	17	20	200	2.000	126.000	0201010500203	166297
	25	22	20	200	2.000	126.000	0201010500253	166303
	30	27	20	200	2.000	126.000	0201010500303	166310
	35	32	20	200	2.000	126.000	0201010500353	166327
	40	37	20	200	2.000	126.000	0201010500403	166334
	50	46	20	100	1.000	63.000	0201010500503	166358
	60	56	20	100	1.000	63.000	0201010500603	166365
	70	61*	20	100	1.000	32.000	0201010500703	166372
80	61*	20	100	1.000	32.000	0201010500803	166396	

*Abweichende Ausführung. Gewinde geht nicht ganz bis zum Kopf.

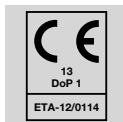

**MADE IN
GERMANY**



Universalschraube, Halbrundkopf,

T-STAR plus, Vollgewinde

4CUT

Gehärtet, gleitbeschichtet

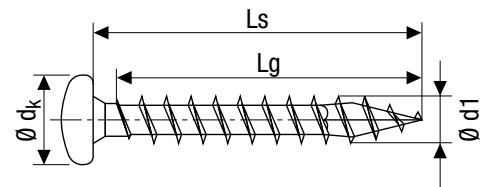

WIROX
A9J

10 µm Class 2

Gewinde- Ø d1	Abmessungen [mm]			Verpackungseinheiten			SPAX Nummer	EAN Nr. 4003530...
	Gesamt- länge Ls	Gewinde- länge Lg	Klingen- größe T	SPAX Box [Stück]	Umkarton [Verkaufs- einheit]	Palette		
Standardverpackung								
6,0 Ø d _k = 11,6 mm	20	17	30	500	5.000	160.000	0201010600205	166419
	25	22	30	500	5.000	160.000	0201010600255	166426
	30	27	30	500	2.500	140.000	0201010600305	166433
	35	32	30	500	2.500	140.000	0201010600355	127885
	40	37	30	500	2.500	140.000	0201010600405	166457
	50	46	30	200	2.000	64.000	0201010600505	165085
	60	56	30	200	2.000	56.000	0201010600605	113970
	70	61*	30	200	2.000	56.000	0201010600705	113987
	80	61*	30	200	1.000	56.000	0201010600805	166488
	90	61*	30	200	1.000	56.000	0201010600905	166495
	100	61*	30	100	1.000	32.000	0201010601005	166501
Kleinverpackung								
6,0 Ø d _k = 11,6 mm	40	37	30	200	2.000	64.000	0201010600403	166440
	50	46	30	100	1.000	32.000	0201010600503	166471

*Abweichende Ausführung. Gewinde geht nicht ganz bis zum Kopf.

**MADE IN
GERMANY**

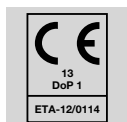

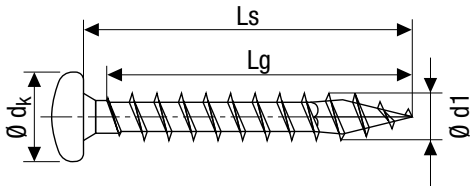

Universalschraube, Halbrundkopf, schwarz,
T-STAR *plus*, Vollgewinde

4CUT

Gehärtet, gleitbeschichtet



fiZn/nc/TL/96 **BLAX**

Abmessungen [mm]				Verpackungseinheiten			SPAX Nummer	EAN Nr. 4003530...
Gewinde- Ø d1	Gesamt- länge Ls	Gewinde- länge Lg	Klingen- größe T	SPAX Box [Stück]	Umkarton [Verkaufs- einheit]	Palette		
Kleinverpackung								
3,5 Ø dk = 7,0 mm	12	11	15	200	1.000	320.000	0201040350123	291661
	15	13	15	200	1.000	320.000	0201040350153	291678
	25	23	15	200	1.000	320.000	0201040350253	291685
4,0 Ø dk = 8,0 mm	16	15	20	200	1.000	320.000	0201040400163	291692
	20	18	20	200	1.000	320.000	0201040400203	291708
	30	27	20	200	2.000	126.000	0201040400303	291715
	40	37	20	200	2.000	126.000	0201040400403	291722
5,0 Ø dk = 9,9 mm	20	17	20	200	2.000	126.000	0201040500203	291739
	35	32	20	200	2.000	126.000	0201040500353	291746
	40	37	20	200	2.000	126.000	0201040500403	291753

NEU

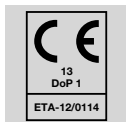

MADE IN GERMANY



Universalschraube, Halbrundkopf,
Kreuzschlitz Z, Vollgewinde

4CUT

Gehärtet, gleitbeschichtet

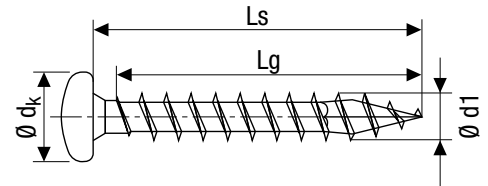

WIROX
A9J

10 µm Class 2

Gewinde- Ø d1	Abmessungen [mm]			Verpackungseinheiten			SPAX Nummer	EAN Nr. 4003530...
	Gesamt- länge Ls	Gewinde- länge Lg	Klingen- größe Z	SPAX Box [Stück]	Umkarton [Verkaufs- einheit]	Palette		
Standardverpackung								
3,0* Ø dk = 6,0 mm	10	8	1	1.000	10.000	630.000	0231010300105	014970
	12	11	1	1.000	10.000	630.000	0231010300125	014987
	15	13	1	1.000	10.000	630.000	0231010300155	015007
	16	15	1	1.000	10.000	630.000	0231010300165	015014
	20	18	1	1.000	10.000	630.000	0231010300205	015038
	25	23	1	1.000	10.000	630.000	0231010300255	015045
	30	28	1	1.000	10.000	320.000	0231010300305	015052
3,5 Ø dk = 7,0 mm	12	11	2	1.000	10.000	630.000	0231010350125	015069
	15	13	2	1.000	10.000	630.000	0231010350155	015083
	16	15	2	1.000	10.000	630.000	0231010350165	015090
	20	18	2	1.000	10.000	630.000	0231010350205	015106
	25	23	2	1.000	10.000	320.000	0231010350255	015113
	30	27	2	1.000	10.000	320.000	0231010350305	015120
	35	32	2	1.000	10.000	320.000	0231010350355	015137
4,0 Ø dk = 8,0 mm	40	37	2	1.000	10.000	280.000	0231010350405	015144
	12	11	2	1.000	10.000	630.000	0231010400125	015151
	15	13	2	1.000	10.000	630.000	0231010400155	015175
	16	15	2	1.000	10.000	320.000	0231010400165	015182
	20	18	2	1.000	10.000	320.000	0231010400205	015212
	25	23	2	1.000	10.000	320.000	0231010400255	015229
	30	27	2	1.000	10.000	280.000	0231010400305	015236
	35	32	2	1.000	5.000	280.000	0231010400355	015243
	40	37	2	500	5.000	160.000	0231010400405	015250
	45	42	2	500	5.000	160.000	0231010400455	015267
4,5 Ø dk = 9,0 mm	50	47	2	500	5.000	140.000	0231010400505	015274
	60	50**	2	500	5.000	140.000	0231010400605	015281
	12	11	2	1.000	10.000	630.000	0231010450125	015298
	15	13	2	1.000	10.000	320.000	0231010450155	015304
	16	15	2	1.000	10.000	320.000	0231010450165	015311

*Abweichende Ausführung.

**Abweichende Ausführung. Gewinde geht nicht ganz bis zum Kopf.

MADE IN

GERMANY

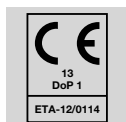

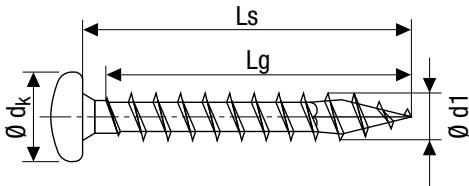

Universalschraube, Halbrundkopf,
Kreuzschlitz Z, Vollgewinde

4CUT

Gehärtet, gleitbeschichtet



10 µm Class 2

WIROX
A9J

Abmessungen [mm]				Verpackungseinheiten			SPAX Nummer	EAN Nr. 4003530...
Gewinde- Ø d1	Gesamt- länge Ls	Gewinde- länge Lg	Klingen- größe Z	SPAX Box [Stück]	Umkarton [Verkaufs- einheit]	Palette		
Standardverpackung								
4,5 Ø d _k = 9,0 mm	20	17	2	1.000	10.000	320.000	0231010450205	015335
	25	22	2	1.000	10.000	280.000	0231010450255	015342
	30	27	2	500	5.000	160.000	0231010450305	015359
	35	32	2	500	5.000	160.000	0231010450355	015366
	40	37	2	500	5.000	160.000	0231010450405	015373
	45	42	2	500	5.000	140.000	0231010450455	015380
	50	47	2	500	5.000	140.000	0231010450505	015397
	60	57	2	500	2.500	140.000	0231010450605	103353
5,0 Ø d _k = 9,9 mm	15	12	2	1.000	10.000	320.000	0231010500155	039478
	16	14	2	1.000	10.000	320.000	0231010500165	015403
	20	17	2	1.000	10.000	280.000	0231010500205	015427
	25	22	2	500	5.000	160.000	0231010500255	015434
	30	27	2	500	5.000	160.000	0231010500305	015441
	35	32	2	500	5.000	160.000	0231010500355	015458
	40	37	2	500	5.000	140.000	0231010500405	016059
	45	41	2	200	2.000	64.000	0231010500455	015472
	50	46	2	200	2.000	64.000	0231010500505	015489
	60	56	2	200	2.000	64.000	0231010500605	015496
	70	61*	2	200	2.000	64.000	0231010500705	015502
	80	61*	2	200	2.000	64.000	0231010500805	015519
90	61*	2	200	2.000	64.000	0231010500905	015526	

*Abweichende Ausführung. Gewinde geht nicht ganz bis zum Kopf.

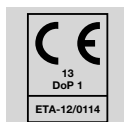

**MADE IN
GERMANY**



Universalschraube, Linsensenkopf,

Kreuzschlitz Z, Vollgewinde

4CUT, MULTI-Kopf

Gehärtet, gleitbeschichtet

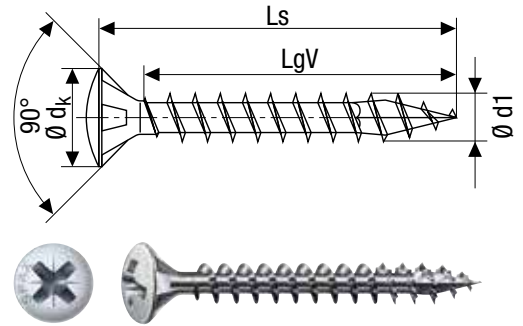

WIROX
A9J

10 µm Class 2

Gewinde- Ø d1	Abmessungen [mm]			Verpackungseinheiten			SPAX Nummer	EAN Nr. 4003530...
	Gesamt- länge Ls	Voll- gewinde- länge LgV	Klingen- größe Z	SPAX Box [Stück]	Umkarton [Verkaufs- einheit]	Palette		
Standardverpackung								
3,5 Ø dk = 7,0 mm	15	11	2	1.000	10.000	630.000	0241010350155	016295
	16	13	2	1.000	10.000	630.000	0241010350165	016301
	20	16	2	1.000	10.000	630.000	0241010350205	016325
	25	21	2	1.000	10.000	320.000	0241010350255	016332
	30	25	2	1.000	10.000	320.000	0241010350305	016349
4,0 Ø dk = 8,0 mm	16	13	2	1.000	10.000	630.000	0241010400165	016387
	20	16	2	1.000	10.000	320.000	0241010400205	016400
	25	21	2	1.000	10.000	320.000	0241010400255	016417
	30	25	2	1.000	10.000	320.000	0241010400305	016424
	35	30	2	1.000	10.000	280.000	0241010400355	016431

**MADE IN
GERMANY**

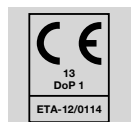

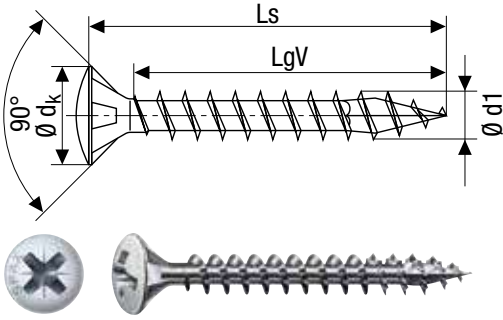

Universalschraube, Linsensenkkopf,
 Kreuzschlitz Z, Vollgewinde
 4CUT, MULTI-Kopf
 Gehärtet, gleitbeschichtet

Vernickelt **E1J**

Abmessungen [mm]				Verpackungseinheiten			SPAX Nummer	EAN Nr. 4003530...
Gewinde- Ø d1	Gesamt- länge Ls	Voll- gewinde- länge LgV	Klingen- größe Z	SPAX Box [Stück]	Umkarton [Verkaufs- einheit]	Palette		
Standardverpackung								
3,5 Ø dk = 7,0 mm	16	13	2	1.000	10.000	630.000	0241030350165	016813
	20	16	2	1.000	10.000	630.000	0241030350205	016820
	25	21	2	1.000	10.000	320.000	0241030350255	016837
	30	25	2	1.000	10.000	320.000	0241030350305	016844
4,0 Ø dk = 8,0 mm	16	13	2	1.000	10.000	630.000	0241030400165	105883
	20	16	2	1.000	10.000	320.000	0241030400205	039553
	25	21	2	1.000	10.000	320.000	0241030400255	039560
	30	25	2	1.000	10.000	320.000	0241030400305	039577
	35	30	2	1.000	10.000	280.000	0241030400355	039584

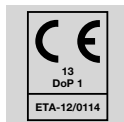

MADE IN GERMANY



UNIVERSALSCHRAUBEN EDELSTAHL ROSTFREI

Seite 58-61

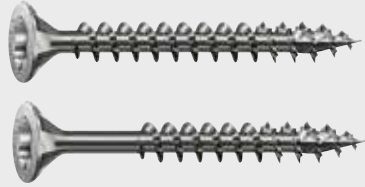
**Universal Senkkopf T-STAR *plus*,
Edelstahl rostfrei A2**

Seite 62

**Universal Halbrundkopf T-STAR *plus*,
Edelstahl rostfrei A2**

Seite 63

**Universal Linsensenkkopf T-STAR *plus*,
Edelstahl rostfrei A2**



Universalschraube, Senkkopf,

T-STAR plus, Vollgewinde

4CUT, MULTI-Kopf

Gleitbeschichtet

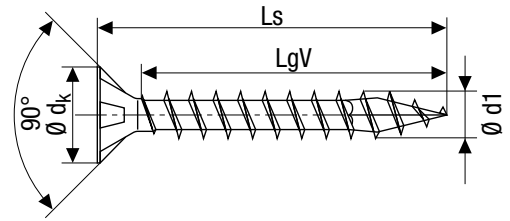

Edelstahl rostfrei A2

A2
AISI 304

Class 3

Gewinde- Ø d1	Abmessungen [mm]			Verpackungseinheiten			SPAX Nummer	EAN Nr. 4003530...
	Gesamt- länge Ls	Voll- gewinde- länge LgV	Klingen- größe T	SPAX Box [Stück]	Umkarton [Verkaufs- einheit]	Palette		
Kleinverpackung								
3,0* Ø dk = 6,0 mm	12	10	10	200	2.000	320.000	1197000300123	167980
	16	14	10	200	2.000	320.000	1197000300163	167997
	20	17	10	200	1.000	320.000	1197000300203	168000
	25	21	10	200	1.000	320.000	1197000300253	168017
	30	26	10	200	1.000	320.000	1197000300303	168024
	35	31	10	200	1.000	320.000	1197000300353	168031
	40	36	10	200	2.000	126.000	1197000300403	168048
3,5 Ø dk = 7,0 mm	16	13	15	200	1.000	320.000	1197000350163	156052
	20	16	15	200	1.000	320.000	1197000350203	156069
	25	21	15	200	1.000	320.000	1197000350253	157042
	30	25	15	200	1.000	320.000	1197000350303	168055
	35	30	15	200	2.000	126.000	1197000350353	168062
	40	35	15	200	2.000	126.000	1197000350403	168079
4,0 Ø dk = 8,0 mm	20	16	20	200	1.000	320.000	1197000400203	156076
	25	21	20	200	1.000	320.000	1197000400253	157059
	30	25	20	200	2.000	126.000	1197000400303	168086
	35	30	20	200	2.000	126.000	1197000400353	168093
	40	35	20	200	2.000	126.000	1197000400403	168109
	45	40	20	200	2.000	126.000	1197000400453	168116
	50	45	20	200	2.000	126.000	1197000400503	168123
	60	50**	20	100	1.000	63.000	1197000400603	168130
4,5 Ø dk = 8,8 mm	25	20	20	200	2.000	126.000	1197000450253	168147
	30	25	20	200	2.000	126.000	1197000450303	168154
	35	30	20	200	2.000	126.000	1197000450353	168161
	40	34	20	200	2.000	126.000	1197000450403	168178
	45	39	20	200	2.000	126.000	1197000450453	168185
	50	44	20	200	2.000	64.000	1197000450503	168192
	60	54	20	100	1.000	63.000	1197000450603	168208
	70	59**	20	100	1.000	32.000	1197000450703	168215
5,0 Ø dk = 9,7 mm	30	25	20	200	2.000	126.000	1197000500303	168222
	35	30	20	200	2.000	126.000	1197000500353	168239
	40	35	20	200	2.000	126.000	1197000500403	168246
	45	39	20	200	2.000	126.000	1197000500453	168253
	50	44	20	200	2.000	64.000	1197000500503	168260
	60	54	20	100	1.000	63.000	1197000500603	168277
	70	61*	20	100	1.000	32.000	1197000500703	168284
	80	61*	20	100	1.000	32.000	1197000500803	168291

*Abweichende Ausführung.

**Abweichende Ausführung. Gewinde geht nicht ganz bis zum Kopf.

**MADE IN
GERMANY**

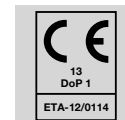

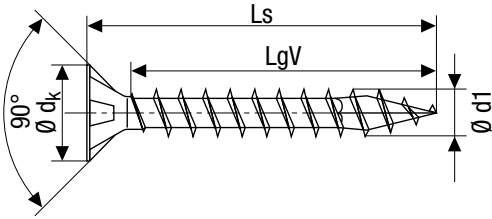

Universalschraube, Senkkopf,
T-STAR plus, Vollgewinde

4CUT, MULTI-Kopf

Gleitbeschichtet

Class 3 **Edelstahl rostfrei A2 1.4567**

A2
1.4567
AISI 304

Abmessungen [mm]				Verpackungseinheiten			SPAX Nummer	EAN Nr. 4003530...
Gewinde- Ø d1	Gesamt- länge Ls	Voll- gewinde- länge LgV	Klingen- größe T	SPAX Box [Stück]	Umkarton [Verkaufs- einheit]	Palette		
Kleinverpackung								
6,0 Ø dk = 11,6 mm	40	34	30	200	2.000	64.000	1197000600403	168321
	50	43	30	100	1.000	32.000	1197000600503	168345
	60	53	30	100	1.000	32.000	1197000600603	168352
	70	61*	30	100	1.000	32.000	1197000600703	168369
	80	61*	30	100	1.000	32.000	1197000600803	168376

*Abweichende Ausführung. Gewinde geht nicht ganz bis zum Kopf.

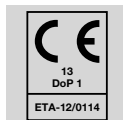

MADE IN GERMANY



Universalschraube, Senkkopf,

T-STAR plus, Teilgewinde

4CUT, MULTI-Kopf

Gleitbeschichtet

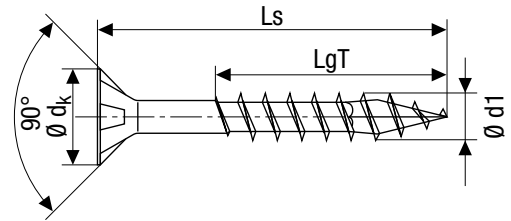

Edelstahl rostfrei A2

A2
AISI 304

Class 3

Gewinde- Ø d1	Abmessungen [mm]			Verpackungseinheiten			SPAX Nummer	EAN Nr. 4003530...
	Gesamt- länge Ls	Teil- gewinde- länge LgT	Klingen- größe T	SPAX Box [Stück]	Umkarton [Verkaufs- einheit]	Palette		
Kleinverpackung								
3,5 Ø d _k = 7,0 mm	30	18	15	200	2.000	320.000	0197000350303	091803
	35	23	15	200	2.000	126.000	0197000350353	091810
	40	23	15	200	2.000	126.000	0197000350403	091827
4,0 Ø d _k = 8,0 mm	30	18	20	200	2.000	126.000	0197000400303	091834
	35	23	20	200	2.000	126.000	0197000400353	091841
	40	23	20	200	2.000	126.000	0197000400403	091858
	45	30	20	200	2.000	126.000	0197000400453	091865
4,5 Ø d _k = 8,8 mm	50	32	20	200	2.000	126.000	0197000400503	091872
	40	25	20	200	2.000	126.000	0197000450403	091889
	45	30	20	200	2.000	126.000	0197000450453	091896
	50	32	20	200	2.000	64.000	0197000450503	091902
5,0 Ø d _k = 9,7 mm	60	37	20	100	1.000	63.000	0197000450603	091919
	70	42	20	100	1.000	32.000	0197000450703	097096
	40	27	20	200	2.000	126.000	0197000500403	091926
	45	30	20	200	2.000	126.000	0197000500453	091933
	50	32	20	200	2.000	64.000	0197000500503	091940
	60	37	20	100	1.000	63.000	0197000500603	091957
	70	41	20	100	1.000	32.000	0197000500703	091964
	80	46	20	100	1.000	32.000	0197000500803	091971
90	61	20	100	1.000	32.000	0197000500903	097751	
100	61	20	100	1.000	32.000	0197000501003	097768	
120	69	20	100	1.000	32.000	0197000501203	098710	

**MADE IN
GERMANY**

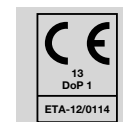

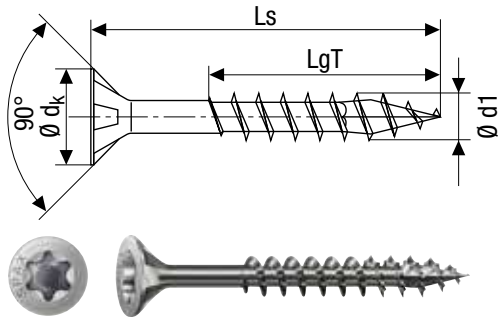

Universalschraube, Senkkopf,
 T-STAR plus, Teilgewinde
 4CUT, MULTI-Kopf
 Gleitbeschichtet

Class 3 **Edelstahl rostfrei A2 1.4567**

Abmessungen [mm]				Verpackungseinheiten			SPAX Nummer	EAN Nr. 4003530...
Gewinde- Ø d1	Gesamt- länge Ls*	Teil- gewinde- länge LgT	Klingen- größe T	SPAX Box [Stück]	Umkarton [Verkaufs- einheit]	Palette		
Kleinverpackung								
6,0 Ø dk = 11,6 mm	60	37	30	100	1.000	32.000	0197000600603	091988
	70	41	30	100	1.000	32.000	0197000600703	091995
	80	46	30	100	1.000	32.000	0197000600803	092008
	90	61	30	100	1.000	32.000	0197000600903	092015
* Weitere Längen im Gewinde-Durchmesser 6,0 mm im Konstruktiven Holzbau auf Seite 88.								

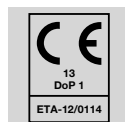

MADE IN GERMANY



Universalschraube, Halbrundkopf,
T-STAR plus, Vollgewinde

4CUT

Gleitbeschichtet

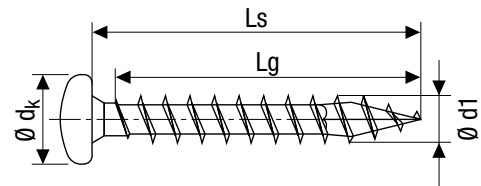

Edelstahl rostfrei A2



Class 3

Gewinde- Ø d1	Abmessungen [mm]			Verpackungseinheiten			SPAX Nummer	EAN Nr. 4003530...
	Gesamt- länge Ls	Voll- gewinde- länge LgV	Klingen- größe T	SPAX Box [Stück]	Umkarton [Verkaufs- einheit]	Palette		
Kleinverpackung								
3,0* Ø dk = 6,0 mm	20	18	10	200	1.000	320.000	0207000300203	175183
	30	28	10	200	1.000	320.000	0207000300303	175190
3,5 Ø dk = 7,0 mm	20	18	15	200	1.000	320.000	0207000350203	175206
	30	27	15	200	2.000	126.000	0207000350303	175213
4,0 Ø dk = 8,0 mm	20	18	20	200	1.000	320.000	0207000400203	175220
	25	23	20	200	2.000	126.000	0207000400253	175237
	30	27	20	200	2.000	126.000	0207000400303	175244
	35	32	20	200	2.000	126.000	0207000400353	175251
	40	37	20	200	2.000	126.000	0207000400403	175268
	45	42	20	200	2.000	126.000	0207000400453	175275
5,0 Ø dk = 9,9 mm	50	47	20	200	2.000	126.000	0207000400503	175282
	25	22	20	200	2.000	126.000	0207000500253	175299
	30	27	20	200	2.000	126.000	0207000500303	175305
	40	37	20	200	2.000	126.000	0207000500403	175312
	50	46	20	100	1.000	63.000	0207000500503	175329

*Abweichende Ausführung.

**MADE IN
GERMANY**

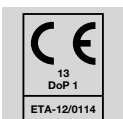

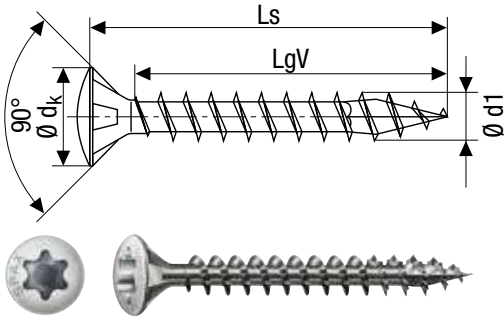

Universalschraube, Linsensenkkopf,
 T-STAR *plus*, Vollgewinde
 4CUT, MULTI-Kopf
 Gleitbeschichtet

Class 3

Edelstahl rostfrei A2

A2
 AISI 304

Abmessungen [mm]				Verpackungseinheiten			SPAX Nummer	EAN Nr. 4003530...
Gewinde- Ø d1	Gesamt- länge Ls	Voll- gewinde- länge LgV	Klingen- größe T	SPAX Box [Stück]	Umkarton [Verkaufs- einheit]	Palette		
Kleinverpackung								
3,0* Ø dk = 6,0 mm	20	17	10	200	1.000	320.000	0627000300203	167843
	25	21	10	200	1.000	320.000	0627000300253	167850
3,5 Ø dk = 7,0 mm	16	13	15	200	1.000	320.000	0627000350163	167874
	20	16	15	200	1.000	320.000	0627000350203	167881
	30	25	15	200	2.000	320.000	0627000350303	167904
4,0 Ø dk = 8,0 mm	30	25	20	200	2.000	126.000	0627000400303	167911
	40	35	20	200	2.000	126.000	0627000400403	167935
	45	40	20	200	2.000	126.000	0627000400453	167942
4,5 Ø dk = 8,8 mm	50	44	20	200	2.000	64.000	0627000450503	167973

*Abweichende Ausführung.

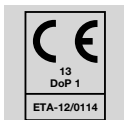
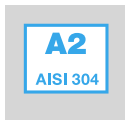

MADE IN GERMANY



KONSTRUKTIVER HOLZBAU

Seite 66-69

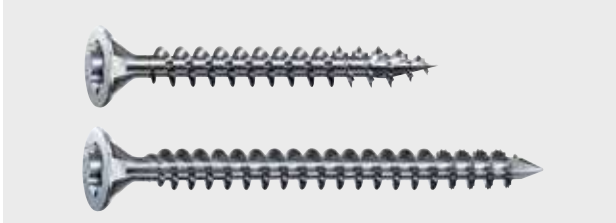
Konstruktiver Holzbau
Senkkopf T-STAR plus, A9J

Seite 75-77

Konstruktiver Holzbau
Zylinderkopf T-STAR plus, A9J

Seite 70-71

Konstruktiver Holzbau
Senkkopf T-STAR plus, A9J

Seite 78

Konstruktiver Holzbau SPAX-Iso
Zylinderkopf T-STAR plus, A9J

Seite 72

Konstruktiver Holzbau
Tellerkopf ohne Linse T-STAR plus, A9J

Seite 79

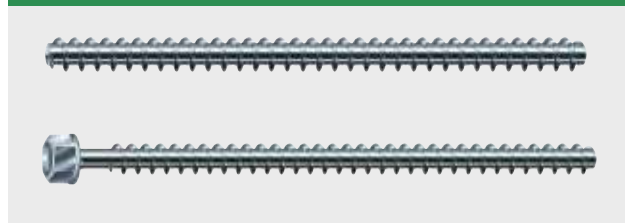
Konstruktiver Holzbau
Gewindestangen, A2J

Seite 72-74

Konstruktiver Holzbau
Tellerkopf T-STAR plus, A9J

Seite 80-81

Konstruktiver Holzbau
Zubehör



Universalschraube, Senkkopf,

T-STAR *plus*, Vollgewinde

4CUT, MULTI-Kopf

Gehärtet, gleitbeschichtet

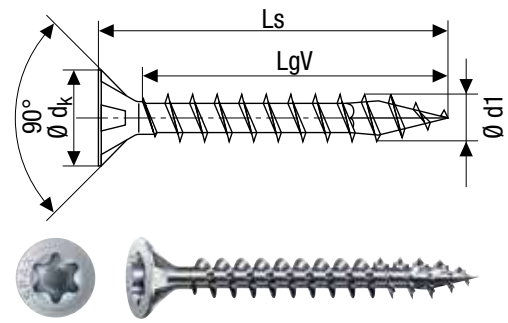

**WIROX
A9J**

10 µm Class 2

Gewinde- Ø d1	Abmessungen [mm]			Verpackungseinheiten			SPAX Nummer	EAN Nr. 4003530...
	Gesamt- länge Ls	Voll- gewinde- länge LgV	Klingen- größe T	SPAX Box [Stück]	Umkarton [Verkaufs- einheit]	Palette		
Standardverpackung								
6,0 Ø dk = 11,6 mm	100	85*	30	100	1.000	32.000	1191010601005	269714
	120	105*	30	100	1.000	28.000	1191010601205	269721
	140	125*	30	100	1.000	28.000	1191010601405	269738
	160	145*	30	100	1.000	28.000	1191010601605	269745
	200	185*	30	100	1.000	24.000	1191010602005	269752

*Abweichende Ausführung. Gewinde geht nicht ganz bis zum Kopf

**MADE IN
GERMANY**

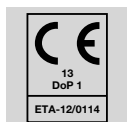

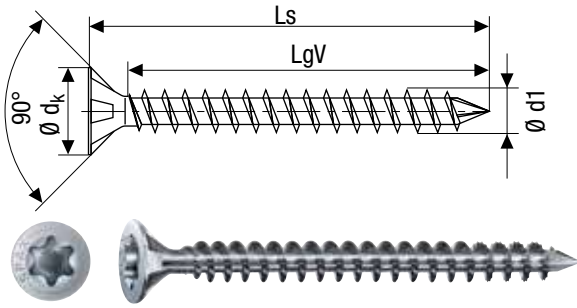

Holzbauschraube, Senkkopf,
T-STAR plus, Vollgewinde
MULTI-Kopf, CUT-Spitze
Gehärtet, gleitbeschichtet

10 µm Class 2

WIROX
A9J

Gewinde- Ø d1	Abmessungen [mm]			Verpackungseinheiten			SPAX Nummer	EAN Nr. 4003530...
	Gesamt- länge Ls	Voll- gewinde- länge LgV	Klingen- größe T	SPAX Box [Stück]	Umkarton [Verkaufs- einheit]	Palette		
Standardverpackung								
8,0 Ø dk = 15,1 mm	120		40	50	500	14.000	1201010801205	257278
	140		40	50	500	14.000	1201010801405	257285
	160		40	50	500	14.000	1201010801605	245992
	180		40	50	500	14.000	1201010801805	246005
	200		40	50	500	12.000	1201010802005	246012
	220	Gewinde	40	50	500	12.000	1201010802205	246029
	240	bis an-	40	50	-	4.800	1201010802405	246036
	260	nähernd	40	50	-	4.800	1201010802605	246043
	280	Kopf	40	50	-	4.800	1201010802805	246050
	300		40	50	-	4.800	1201010803005	246067
	325		40	50	-	3.600	1201010803255	292262
	350		40	50	-	3.600	1201010803505	246074
	375		40	50	-	3.600	1201010803755	292279
	400		40	50	-	3.600	1201010804005	246081
	425		40	50	-	3.000	1201010804255	292286
	450		40	50	-	3.000	1201010804505	246098
500		40	25	-	1.500	1201010805005	246104	
550		40	25	-	1.200	1201010805505	246111	
600		40	25	-	1.200	1201010806005	246128	

NEU

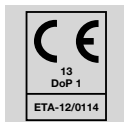

**MADE IN
GERMANY**



Holzbauschraube, Senkkopf,

T-STAR plus, Vollgewinde

MULTI-Kopf, CUT-Spitze

Gehärtet, gleitbeschichtet

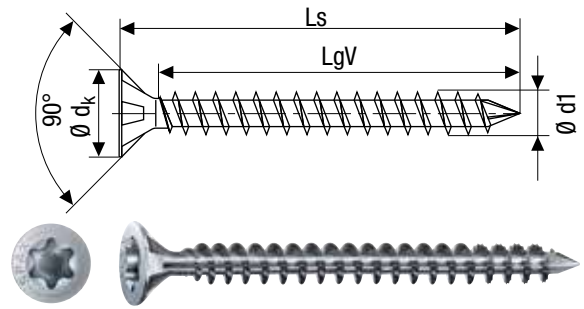

WIROX
A9J

10 µm Class 2

Gewinde- Ø d1	Abmessungen [mm]			Verpackungseinheiten			SPAX Nummer	EAN Nr. 4003530...
	Gesamt- länge Ls	Voll- gewinde- länge LgV	Klingen- größe T	SPAX Box [Stück]	Umkarton [Verkaufs- einheit]	Palette		
Standardverpackung								
10,0 Ø dk = 18,6 mm	120		50	50	500	12.000	1201011001205	257469
	140		50	50	500	12.000	1201011001405	292293
	160		50	50	500	12.000	1201011001605	252273
	180		50	50	500	12.000	1201011001805	292309
	200		50	50	500	12.000	1201011002005	246135
	220		50	50	500	12.000	1201011002205	246142
	240		50	50	–	4.800	1201011002405	246159
	260	Gewinde	50	50	–	4.800	1201011002605	246166
	280	bis an-	50	50	–	4.800	1201011002805	246173
	300	nähernd	50	50	–	4.800	1201011003005	246180
	325	Kopf	50	50	–	3.600	1201011003255	292316
	350		50	50	–	3.600	1201011003505	246197
	375		50	50	–	3.600	1201011003755	292323
	400		50	50	–	3.600	1201011004005	246203
	425		50	50	–	3.000	1201011004255	292330
	450		50	50	–	3.000	1201011004505	246210
	500		50	25	–	1.200	1201011005005	246227
	550		50	25	–	1.200	1201011005505	246234
600		50	25	–	1.200	1201011006005	246241	
650		50	25	–	800	1201011006505	292347	
700		50	25	–	800	1201011007005	257476	
750		50	25	–	800	1201011007505	292354	
800		50	25	–	800	1201011008005	246258	

NEU

MADE IN
GERMANY

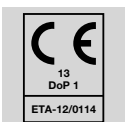

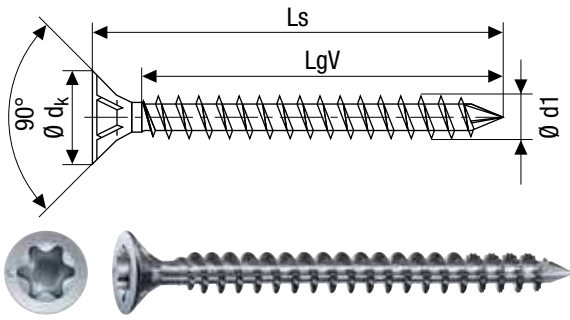

Holzbauschraube, Senkkopf,
 T-STAR *plus*, Vollgewinde
 Fräsrippen, *CUT*-Spitze
 Gehärtet, gleitbeschichtet

10 µm Class 2

WIROX
A9J

Abmessungen [mm]				Verpackungseinheiten			SPAX Nummer	EAN Nr. 4003530...
Gewinde- Ø d1	Gesamt- länge Ls	Voll- gewinde- länge LgV	Klingen- größe T	SPAX Box [Stück]	Umkarton [Verkaufs- einheit]	Palette		
Standardverpackung								
12,0 Ø dk = 18,6 mm	200		50	25	250	6.000	1201011202005	246265
	240		50	25	–	2.400	1201011202405	246272
	280		50	25	–	2.400	1201011202805	246289
	300	Gewinde	50	25	–	2.400	1201011203005	246296
	350	bis an-	50	25	–	1.800	1201011203505	246302
	400	nähernd	50	25	–	1.800	1201011204005	246319
	450	Kopf	50	25	–	1.500	1201011204505	246326
	500		50	25	–	1.500	1201011205005	246333
	550		50	20	–	960	1201011205505	246340
	600*		50	20	–	960	1201011206005	246357

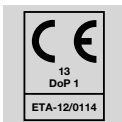

**MADE IN
 GERMANY**



Holzbauschraube, Senkkopf,

T-STAR *plus*, Teilgewinde

4CUT, MULTI-Kopf

Gehärtet, gleitbeschichtet

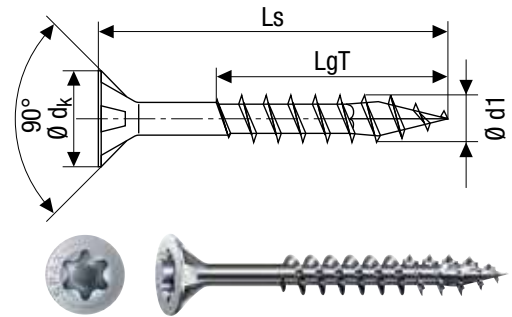

WIROX
A9J

10 µm Class 2

Gewinde- Ø d1	Abmessungen [mm]			Verpackungseinheiten			SPAX Nummer	EAN Nr. 4003530...
	Gesamt- länge Ls	Teil- gewinde- länge LgT	Klingen- größe T	SPAX Box [Stück]	Umkarton [Verkaufs- einheit]	Palette		
Standardverpackung								
6,0 Ø dk = 11,6 mm	100	61	30	100	1.000	32.000	0191010601005	155307
	110	68	30	100	1.000	32.000	0191010601105	157677
	120	68	30	100	1.000	28.000	0191010601205	155321
	130	68	30	100	1.000	28.000	0191010601305	157622
	140	68	30	100	1.000	28.000	0191010601405	155314
	150	68	30	100	1.000	28.000	0191010601505	157646
	160	65	30	100	1.000	28.000	0191010601605	155819
	180	65	30	100	1.000	28.000	0191010601805	156205
	200	65	30	100	1.000	24.000	0191010602005	156090
	220	65	30	100	1.000	24.000	0191010602205	098666
	240	65	30	100	1.000	24.000	0191010602405	098673
	260	65	30	100	–	9.600	0191010602605	098680
280	65	30	100	–	9.600	0191010602805	098697	
300	65	30	100	–	9.600	0191010603005	098703	

**MADE IN
GERMANY**

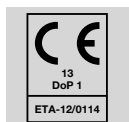

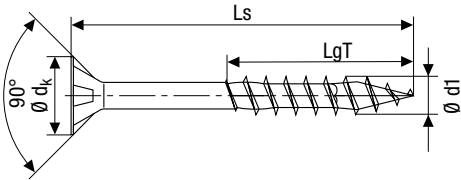

Holzbauschraube, Senkkopf,
 T-STAR plus, Teilgewinde
 4CUT, MULTI-Kopf
 Gehärtet, gleitbeschichtet



10 µm Class 2

WIROX
A9J

Gewinde- Ø d1	Abmessungen [mm]			Verpackungseinheiten			SPAX Nummer	EAN Nr. 4003530...
	Gesamt- länge Ls	Teil- gewinde- länge LgT	Klingen- größe T	SPAX Box [Stück]	Umkarton [Verkaufs- einheit]	Palette		
Standardverpackung								
8,0 Ø d _k = 15,1 mm	80	47	40	50	500	14.000	0191010800805	243837
	100	57	40	50	500	14.000	0191010801005	244100
	120	70	40	50	500	14.000	0191010801205	244117
	140	80	40	50	500	14.000	0191010801405	244124
	160	80	40	50	500	14.000	0191010801605	244131
	180	80	40	50	500	14.000	0191010801805	244148
	200	80	40	50	500	12.000	0191010802005	244155
	220	80	40	50	500	12.000	0191010802205	244162
	240	80	40	50	–	4.800	0191010802405	244179
	260	80	40	50	–	4.800	0191010802605	244186
	280	80	40	50	–	4.800	0191010802805	244193
	300	80	40	50	–	4.800	0191010803005	244209
	320	80	40	50	–	3.600	0191010803205	244216
	340	80	40	50	–	3.600	0191010803405	244223
	360	80	40	50	–	3.600	0191010803605	244230
	380	80	40	50	–	3.600	0191010803805	244247
400	80	40	50	–	3.600	0191010804005	244254	
450	80	40	50	–	3.000	0191010804505	244261	
10,0 Ø d _k = 18,6 mm	80	50	50	50	500	14.000	0191011000805	244278
	100	60	50	50	500	14.000	0191011001005	244285
	120	80	50	50	500	14.000	0191011001205	244292
	140	80	50	50	500	14.000	0191011001405	244308
	160	80	50	50	500	14.000	0191011001605	244315
	180	80	50	50	500	14.000	0191011001805	244322
	200	80	50	50	500	12.000	0191011002005	244339
	220	80	50	50	500	12.000	0191011002205	244346
	240	80	50	50	–	4.800	0191011002405	244353
	260	80	50	50	–	4.800	0191011002605	244360
	280	80	50	50	–	4.800	0191011002805	245329
	300	80	50	50	–	4.800	0191011003005	245336
	320	80	50	50	–	3.600	0191011003205	245343
	340	80	50	50	–	3.600	0191011003405	245350
	360	80	50	50	–	3.600	0191011003605	245367
	380	80	50	50	–	3.600	0191011003805	245374
400	80	50	50	–	3.600	0191011004005	245381	
450	80	50	50	–	3.000	0191011004505	245398	

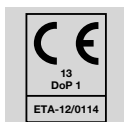

**MADE IN
GERMANY**



Holzbauschraube, Tellerkopf ohne Linse,
T-STAR plus, Teilgewinde

4CUT

Gehärtet, gleitbeschichtet

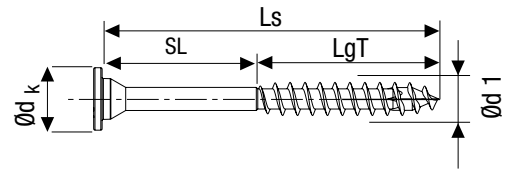

WIROX A9J 10 µm Class 2



Gewinde- Ø d1	Abmessungen [mm]			Verpackungseinheiten			SPAX Nummer	EAN Nr. 4003530...
	Gesamt- länge Ls	Teil- gewindelänge LgT	Klingen- größe T	SPAX Box [Stück]	Umkarton [Verkaufs- einheit]	Palette		
Standardverpackung								
5,0 Ø d _k = 11,6 mm	77	46	20	150	1.500	48.000	0251010500775	253430
	87	46	20	150	1.500	48.000	0251010500875	253447
	107	46	20	150	1.500	48.000	0251010501075	253423

5,0 x 77 mit 31 mm Schaftlänge SL
5,0 x 87 mit 41 mm Schaftlänge SL
5,0 x 107 mit 61 mm Schaftlänge SL

Holzbauschraube, Tellerkopf,
T-STAR plus, Teil-/Vollgewinde

4CUT

Gehärtet, gleitbeschichtet

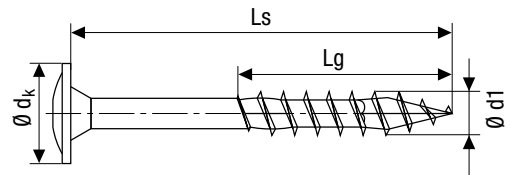

WIROX A9J 10 µm Class 2



Gewinde- Ø d1	Abmessungen [mm]			Verpackungseinheiten			SPAX Nummer	EAN Nr. 4003530...
	Gesamt- länge Ls	Gewinde- länge Lg	Klingen- größe T	SPAX Box [Stück]	Umkarton [Verkaufs- einheit]	Palette		
Standardverpackung								
6,0 Ø d _k = 13,6 mm	40	37*	30	200	2.000	64.000	0251010600405	257490
	60	56*	30	200	2.000	56.000	0251010600605	248351
	80	61*	30	100	1.000	28.000	0251010600805	245572
	100	61	30	100	1.000	32.000	0251010601005	245589
	120	68	30	100	1.000	28.000	0251010601205	245596
	140	68	30	100	1.000	28.000	0251010601405	245602
	160	65	30	100	1.000	28.000	0251010601605	245619
	180	65	30	100	1.000	28.000	0251010601805	245626
	200	65	30	50	500	12.000	0251010602005	248474
	220	65	30	50	500	12.000	0251010602205	250002
	250	65	30	50	-	4.800	0251010602505	248511
	280	65	30	50	-	4.800	0251010602805	253133
	300	65	30	50	-	4.800	0251010603005	248528

* Abweichende Ausführung mit Vollgewinde

MADE IN GERMANY

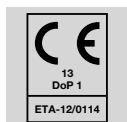

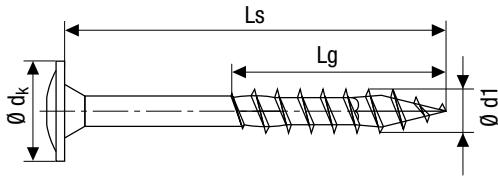

Holzbauschraube, Tellerkopf,
T-STAR plus, Teil-/Vollgewinde

4CUT

Gehärtet, gleitbeschichtet



10 µm Class 2

WIROX
A9J

Abmessungen [mm]				Verpackungseinheiten			SPAX Nummer	EAN Nr. 4003530...
Gewinde- Ø	Gesamt- länge	Gewinde- länge	Klingen- größe	SPAX Box [Stück]	Umkarton [Verkaufs- einheit]	Palette		
d1	Ls	Lg	T					
Standardverpackung								
8,0 Ø dk = 20 mm	50	46*	40	50	500	16.000	0251010800505	182358
	80	70*	40	50	500	14.000	0251010800805	165184
	100	80*	40	50	500	14.000	0251010801005	245640
	120	80*	40	50	500	14.000	0251010801205	245657
	140	80	40	50	500	14.000	0251010801405	245664
	160	80	40	50	500	14.000	0251010801605	245671
	180	80	40	50	500	14.000	0251010801805	245688
	200	80	40	50	500	12.000	0251010802005	245695
	220	80	40	50	500	12.000	0251010802205	245701
	240	80	40	50	–	4.800	0251010802405	245718
	260	80	40	50	–	4.800	0251010802605	245725
	280	80	40	50	–	4.800	0251010802805	245732
	300	80	40	50	–	4.800	0251010803005	245749
	320	80	40	50	–	3.600	0251010803205	245756
	340	80	40	50	–	3.600	0251010803405	245763
	360	80	40	50	–	3.600	0251010803605	245770
	380	80	40	50	–	3.600	0251010803805	245787
400	80	40	50	–	3.600	0251010804005	245794	
450	80	40	25	–	1.500	0251010804505	245800	
500	80	40	25	–	1.500	0251010805005	257254	
550	80	40	25	–	1.200	0251010805505	257261	

* Abweichende Ausführung mit Vollgewinde

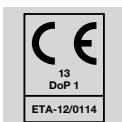

**MADE IN
GERMANY**



Holzbauschraube, Tellerkopf,
T-STAR plus, Teil-/Vollgewinde

4CUT

Gehärtet, gleitbeschichtet

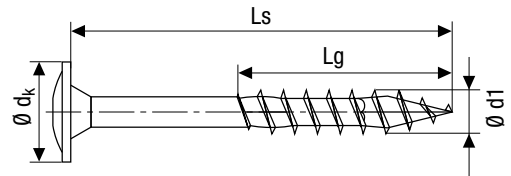

WIROX
A9J **10 µm Class 2**

Gewinde- Ø d1	Abmessungen [mm]			Verpackungseinheiten			SPAX Nummer	EAN Nr. 4003530...
	Gesamt- länge Ls	Gewinde- länge Lg	Klingen- größe T	SPAX Box [Stück]	Umkarton [Verkaufs- einheit]	Palette		
Standardverpackung								
10,0 Ø dk = 25 mm	80	70*	50	50	500	14.000	0251011000805	245817
	100	80*	50	50	500	12.000	0251011001005	245824
	120	80*	50	50	500	12.000	0251011001205	245831
	140	80	50	50	500	12.000	0251011001405	245848
	160	80	50	25	250	6.000	0251011001605	165207
	180	80	50	25	250	6.000	0251011001805	245862
	200	80	50	25	250	6.000	0251011002005	245879
	220	80	50	25	250	6.000	0251011002205	165214
	240	80	50	25	-	2.400	0251011002405	245893
	260	80	50	25	-	2.400	0251011002605	245909
	280	80	50	25	-	2.400	0251011002805	245916
	300	80	50	25	-	2.400	0251011003005	245923
	320	80	50	25	-	1.800	0251011003205	245930
	340	80	50	25	-	1.800	0251011003405	245947
	360	80	50	25	-	1.800	0251011003605	245954
	380	80	50	25	-	1.800	0251011003805	245961
	400	80	50	25	-	1.800	0251011004005	245978
425	80	50	25	-	1.500	0251011004255	292231	
450	80	50	25	-	1.500	0251011004505	245985	
475	80	50	25	-	1.200	0251011004755	292248	
500	80	50	25	-	1.200	0251011005005	249990	

NEU

* Abweichende Ausführung mit Vollgewinde

**MADE IN
GERMANY**

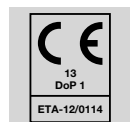

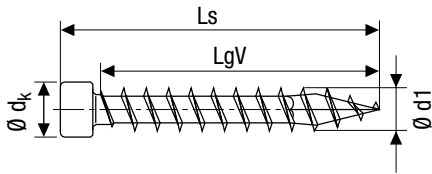

Holzbauschraube, Zylinderkopf,
T-STAR *plus*, Vollgewinde

4CUT

Gehärtet, gleitbeschichtet



10 µm Class 2

WIROX
A9J

Gewinde- Ø d1	Abmessungen [mm]			Verpackungseinheiten			SPAX Nummer	EAN Nr. 4003530...
	Gesamt- länge Ls	Voll- gewinde- länge LgV	Klingen- größe T	SPAX Box [Stück]	Umkarton [Verkaufs- einheit]	Palette		
Standardverpackung								
6,0 Ø d _k = 8,4 mm	80		30	200	2.000	56.000	1211010600805	246364
	100	Gewinde	30	100	1.000	32.000	1211010601005	246371
	120	bis an-	30	100	1.000	28.000	1211010601205	246388
	140	nähernd	30	100	1.000	28.000	1211010601405	246395
	160	Kopf	30	100	1.000	28.000	1211010601605	246401
	180		30	100	1.000	28.000	1211010601805	246418
	200		30	100	1.000	24.000	1211010602005	246425

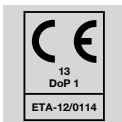

**MADE IN
GERMANY**



Holzbauschraube, Zylinderkopf,
T-STAR plus, Vollgewinde

CUT-Spitze

Gehärtet, gleitbeschichtet

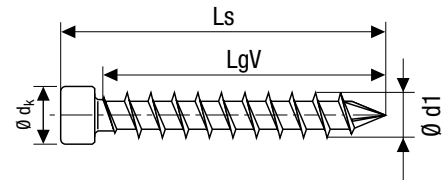

WIROX
A9J

10 µm Class 2



Gewinde- Ø d1	Abmessungen [mm]			Verpackungseinheiten			SPAX Nummer	EAN Nr. 4003530...
	Gesamt- länge Ls	Voll- gewinde- länge LgV	Klingen- größe T	SPAX Box [Stück]	Umkarton [Verkaufs- einheit]	Palette		
Standardverpackung								
8,0 Ø dk = 10 mm	120		40	50	500	14.000	1221010801205	292361
	160		40	50	500	14.000	1221010801605	257209
	180		40	50	500	14.000	1221010801805	257216
	200		40	50	500	12.000	1221010802005	246432
	220		40	50	500	12.000	1221010802205	246449
	240	Gewinde	40	50	–	4.800	1221010802405	246456
	260	bis an-	40	50	–	4.800	1221010802605	246463
	280	nähernd	40	50	–	4.800	1221010802805	246470
	300	Kopf	40	50	–	4.800	1221010803005	246487
	325		40	50	–	3.600	1221010803255	292378
	350		40	50	–	3.600	1221010803505	246494
	375		40	50	–	3.600	1221010803755	292385
	400		40	50	–	3.600	1221010804005	246500
	425		40	50	–	3.600	1221010804255	292392
	450		40	50	–	3.000	1221010804505	246517
	500		40	25	–	1.500	1221010805005	257223
550		40	25	–	1.200	1221010805505	257230	
600		40	25	–	1.200	1221010806005	257247	

NEU

**MADE IN
GERMANY**

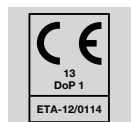

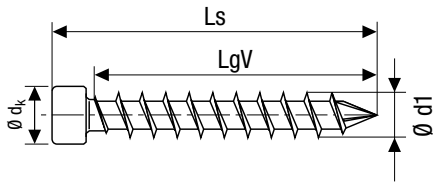

Holzbauschraube, Zylinderkopf,
T-STAR plus, Vollgewinde

CUT-Spitze

Gehärtet, gleitbeschichtet



10 µm Class 2

WIROX
A9J

Gewinde- Ø d1	Abmessungen [mm]			Verpackungseinheiten			SPAX Nummer	EAN Nr. 4003530...
	Gesamt- länge Ls	Voll- gewinde- länge LgV	Klingen- größe T	SPAX Box [Stück]	Umkarton [Verkaufs- einheit]	Palette		
Standardverpackung								
10,0 Ø d _k = 12,3 mm	120		50	50	500	12.000	1221011001205	292705
	140		50	50	500	12.000	1221011001405	292712
	160		50	50	500	12.000	1221011001605	292729
	180		50	50	500	12.000	1221011001805	292736
	200		50	50	500	12.000	1221011002005	292743
	220	Gewinde	50	50	500	12.000	1221011002205	292750
	240	bis an-	50	50	-	4.800	1221011002405	292767
	260	nähernd	50	50	-	4.800	1221011002605	292774
	280	Kopf	50	50	-	4.800	1221011002805	292781
	300		50	50	-	4.800	1221011003005	292798
	325		50	50	-	3.600	1221011003255	292804
	350		50	50	-	3.600	1221011003505	292811
	375		50	50	-	3.600	1221011003755	292828
	400		50	50	-	3.600	1221011004005	292835
	425		50	50	-	3.000	1221011004255	292842
	450		50	50	-	3.000	1221011004505	292859
	500		50	25	-	1.200	1221011005005	292866
550		50	25	-	1.200	1221011005505	292873	
600		50	25	-	1.200	1221011006005	292880	
650		50	25	-	800	1221011006505	292897	
700		50	25	-	800	1221011007005	292903	
750		50	25	-	800	1221011007505	292910	
800		50	25	-	800	1221011008005	292927	

NEU

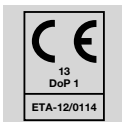

**MADE IN
GERMANY**



SPAX-Iso, Dämmstoffschraube, Zylinderkopf,
T-STAR plus, Fixiergewinde

4CUT

Gehärtet, gleitbeschichtet

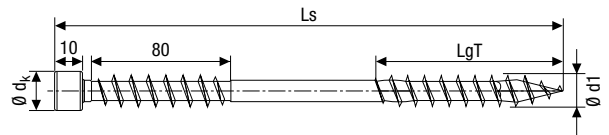

WIROX
A9J

10 µm Class 2



Gewinde- Ø d1	Abmessungen [mm]			Verpackungseinheiten			SPAX Nummer	EAN Nr. 4003530...
	Gesamt- länge Ls	Teil- gewinde- länge LgT	Klingen- größe T	SPAX Box [Stück]	Umkarton [Verkaufs- einheit]	Palette		
Standardverpackung								
10,0 Ø dk = 12,3 mm	200	80	50	50	500	12.000	0491011002005	252761
	230	80	50	50	500	4.800	0491011002305	252778
	260	80	50	50	500	4.800	0491011002605	252785
	290	80	50	50	500	4.800	0491011002905	252792
	320	80	50	50	500	3.600	0491011003205	252808
	350	80	50	50	50	500	3.600	0491011003505

MADE IN

GERMANY

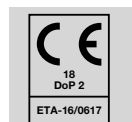

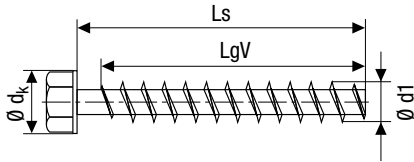

SPAX Gewindestange, Sechskantkopf,
Vollgewinde

Sechskantkopf mit Bund

Gleitbeschichtet



Galvanisch blank verzinkt **A2J**

Gewinde- Ø d1	Abmessungen [mm]		Schlüssel- weite	Verpackungseinheiten		SPAX Nummer	EAN Nr. 4003530...
	Gesamt- länge Ls**	Voll- gewinde- länge LgV		Set [Stück]	Palette*		
Standardverpackung							
16,0 Ø d _k = 26 mm	800		SW22	25	500	35616000108011	189067
	1.000		SW22	25	500	35616000101011	189074
	1.200	Gewinde	SW22	25	500	35616000102011	189081
	1.400	bis an-	SW22	25	500	35616000103011	189098
	1.600	nähernd	SW22	25	500	35616000104011	189104
	1.800	Kopf	SW22	25	300	35616000105011	189111
	2.000		SW22	25	300	35616000106011	189128

*Abmessungen 16 x 1.400 bis 16 x 2.000 auf Sonderpaletten.

**Weitere Längen auf Anfrage.

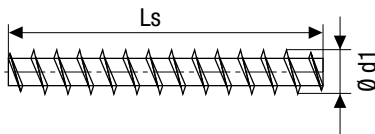

SPAX Gewindestange, ohne Kopf

Gleitbeschichtet



Galvanisch blank verzinkt **A2J**

Gewinde- Ø d1	Abmessungen [mm]	Verpackungseinheiten		SPAX Nummer	EAN Nr. 4003530...
	Gesamtlänge Ls*	Set [Stück]	Palette		
Standardverpackung					
16,0	3.000	10	100	35616000201011	192821

*Weitere Längen auf Anfrage.



SPAX Zubehör:
Einschraubhülse für SPAX Gewindestangen

Für Gewindestangen ohne Kopf

Schlüsselweite SW11

Siehe Seite 80

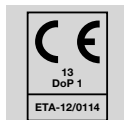

MADE IN GERMANY

Einschraubhülse für SPAX Gewindestangen

Für Gewindestangen ohne Kopf

Schlüsselweite SW11



SPAX Nummer	5001900900011
EAN-Code	4003530192845
Versandeinheit	1 Stück in SPAX Box

Passende SPAX Gewindestange siehe Seite 79 und 90

Einschraublehre

Für die Aufdachdämmung



SPAX Nummer	5001120800011
EAN-Code	4003530168956
Versandeinheit	1 Stück im Karton



ESW 8 SX

Einschraubwerkzeug

Maschinenaufnahme Sechskant SW 11

Länge x Durchmesser: 210 mm x 41,5 mm

T-STAR *plus* Bit, T40, 50 mm Länge, \bullet 1/4"

Bit mit zwei Markierungen für L = 24 mm und L = 27 mm

Geeignet für:

SPAX Senkkopfschrauben Gewinde-Ø 8 mm,
Markierung L = 27 mm

SPAX Zylinderkopfschrauben Gewinde-Ø 8 mm,
Markierung L = 24 mm

SPAX Nummer	5000940987329
EAN-Code	4003530267864
Versandeinheit	1 Stück



ESW 10 SX

Einschraubwerkzeug

Maschinenaufnahme Sechskant SW 11

Länge x Durchmesser: 181 mm x 41,5 mm

T-STAR *plus* Bit, T50, 35 mm Länge, \bullet 1/4"

Geeignet für:

SPAX Senkkopfschrauben Gewinde-Ø 10 mm und
Gewinde-Ø 12 mm

SPAX Nummer	5000940987339
EAN-Code	4003530267871
Versandeinheit	1 Stück



KONSTRUKTIVER
HOLZBAU EDELSTAHL
ROSTFREI A2 / A4 / HCR

Seite 84-86

**Konstruktiver Holzbau, Senkkopf T-STAR *plus*,
Edelstahl rostfrei A4 und A2**

Seite 91

**Konstruktiver Holzbau, Senkkopf T-STAR,
Edelstahl rostfrei 1.4539 HCR**

Seite 88

**Konstruktiver Holzbau, Senkkopf T-STAR *plus*,
Edelstahl rostfrei A2**

Seite 89

**Konstruktiver Holzbau, Tellerkopf
T-STAR *plus*, Edelstahl rostfrei A2**

Seite 90

**Konstruktiver Holzbau, Gewindestange
ohne Kopf, Edelstahl rostfrei A2**



Holzbauschraube, Senkkopf,

T-STAR *plus*, Vollgewinde

Fräsrippen, CUT-Spitze

Gleitbeschichtet

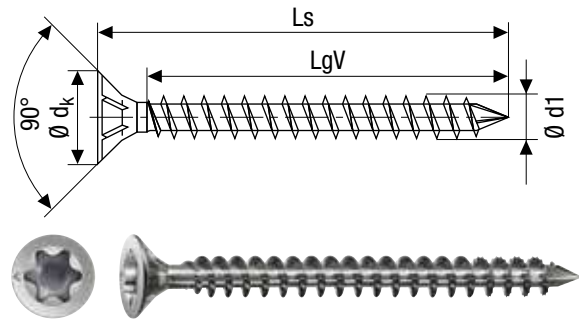

Edelstahl rostfrei A4 1.4578

A4
1.4578
AISI 316

Gewinde- Ø d1	Abmessungen [mm]			Verpackungseinheiten			SPAX Nummer	EAN Nr. 4003530...
	Gesamt- länge Ls	Voll- gewinde- länge LgV	Klingen- größe T	SPAX Box [Stück]	Umkarton [Verkaufs- einheit]	Palette		
Standardverpackung								
8,0 Ø dk = 15,1 mm	100		40	50	500	14.000	1208000801005	292552
	120		40	50	500	14.000	1208000801205	292569
	140	Gewinde	40	50	500	14.000	1208000801405	292576
	160	bis an-	40	50	500	14.000	1208000801605	292583
	180	nähernd	40	50	500	14.000	1208000801805	244094
	200	Kopf	40	50	500	12.000	1208000802005	292606
	220		40	50	500	12.000	1208000802205	292613
	240		40	50	-	4.800	1208000802405	292620
	260		40	50	-	4.800	1208000802605	292637
	280		40	50	-	4.800	1208000802805	292644
	300		40	50	-	4.800	1208000803005	292651
	325		40	50	-	3.600	1208000803255	292668
	350		40	50	-	3.600	1208000803505	186318
	375		40	50	-	3.600	1208000803755	292682
400		40	50	-	3.600	1208000804005	292699	

NEU

**MADE IN
GERMANY**

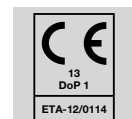

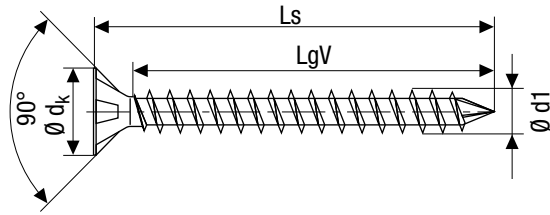

Holzbauschraube, Senkkopf,
 T-STAR plus, Vollgewinde
 MULTI-Kopf, CUT-Spitze
 Gleitbeschichtet



Edelstahl rostfrei A4 1.4578 **A4**
 1.4578
 AISI 316

Gewinde- Ø d1	Abmessungen [mm]			Verpackungseinheiten			SPAX Nummer	EAN Nr. 4003530...
	Gesamt- länge Ls	Voll- gewinde- länge LgV	Klingen- größe T	SPAX Box [Stück]	Umkarton [Verkaufs- einheit]	Palette		
Standardverpackung								
10,0 Ø dk = 18,6 mm	160		50	50	500	14.000	1208001001605	182501
	200		50	50	500	12.000	1208001002005	182303
	220	Gewinde	50	50	500	12.000	1208001002205	182310
	240	bis an-	50	50	-	4.800	1208001002405	178689
	260	nähernd	50	50	-	4.800	1208001002605	182327
	280	Kopf	50	50	-	4.800	1208001002805	182334
	300		50	50	-	4.800	1208001003005	182341
	350		50	50	-	3.600	1208001003505	182228
400		50	50	-	3.600	1208001004005	182235	
12,0 Ø dk = 18,6 mm	400	Gewinde	50	25	-	1.800	1208001204005	182242
	450	bis an-	50	25	-	1.500	1208001204505	182259
	500	nähernd	50	25	-	1.500	1208001205005	182266
	550	Kopf	50	20	-	960	1208001205505	182495

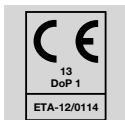

MADE IN GERMANY



Holzbauschraube, Senkkopf,
T-STAR *plus*, Vollgewinde
Fräsrippen, CUT-Spitze
Gleitbeschichtet

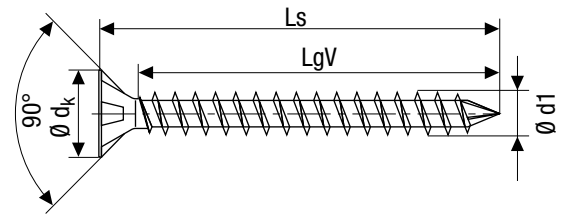

Edelstahl rostfrei A2 1.4567



Class 3

Gewinde- Ø d1	Abmessungen [mm]			Verpackungseinheiten			SPAX Nummer	EAN Nr. 4003530...
	Gesamt- länge Ls	Voll- gewinde- länge LgV	Klingen- größe T	SPAX Box [Stück]	Umkarton [Verkaufs- einheit]	Palette		
8,0 Ø dk = 15,1 mm	100		40	50	500	14.000	1207000801005	292408
	120		40	50	500	14.000	1207000801205	292415
	140	Gewinde	40	50	500	14.000	1207000801405	292422
	160	bis an-	40	50	500	14.000	1207000801605	292439
	180	nähernd	40	50	500	14.000	1207000801805	292446
	200	Kopf	40	50	500	12.000	1207000802005	292453
	220		40	50	500	12.000	1207000802205	292460
	240		40	50	-	4.800	1207000802405	292477
	260		40	50	-	4.800	1207000802605	292484
	280		40	50	-	4.800	1207000802805	292491
	300		40	50	-	4.800	1207000803005	292507
	325		40	50	-	3.600	1207000803255	292514
	350		40	50	-	3.600	1207000803505	292521
	375		40	50	-	3.600	1207000803755	292538
400		40	50	-	3.600	1207000804005	292545	

NEU

**MADE IN
GERMANY**

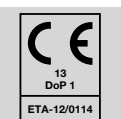

NOTIZEN



Holzbauschraube, Senkkopf,
T-STAR plus, Teilgewinde
4CUT, MULTI-Kopf
Gleitbeschichtet

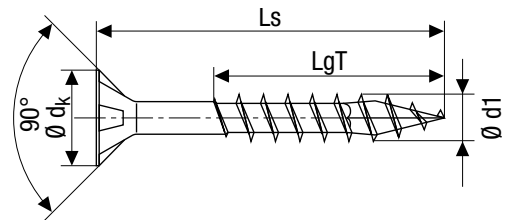

Edelstahl rostfrei A2 1.4567



Class 3

Gewinde- Ø d1	Abmessungen [mm]			Verpackungseinheiten			SPAX Nummer	EAN Nr. 4003530...
	Gesamt- länge Ls	Teil- gewinde- länge LgT	Klingen- größe T	SPAX Box [Stück]	Umkarton [Verkaufs- einheit]	Palette		
Kleinverpackung								
6,0 Ø dk = 11,6 mm	100	61	30	100	1.000	32.000	0197000601003	092022
	120	68	30	100	1.000	28.000	0197000601203	097775
	140	68	30	100	1.000	28.000	0197000601403	097782
	160	65	30	100	1.000	28.000	0197000601603	098727
Standardverpackung								
8,0 Ø dk = 15,1 mm	80	47	40	50	500	14.000	0197000800805	257292
	100	57	40	50	500	14.000	0197000801005	257308
	120	70	40	50	500	14.000	0197000801205	257315
	140	80	40	50	500	14.000	0197000801405	257322
	160	80	40	50	500	14.000	0197000801605	257339
	180	80	40	50	500	14.000	0197000801805	257346
	200	80	40	50	500	12.000	0197000802005	257353
	220	80	40	50	500	12.000	0197000802205	257360
	240	80	40	50	–	4.800	0197000802405	257377
	260	80	40	50	–	4.800	0197000802605	257384
	280	80	40	50	–	4.800	0197000802805	257391
	300	80	40	50	–	4.800	0197000803005	257407

**MADE IN
GERMANY**

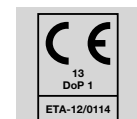

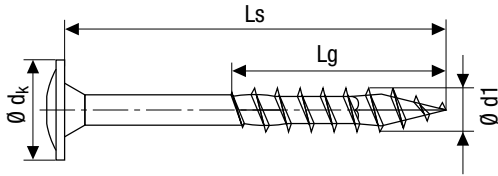

Holzbauschraube, Tellerkopf,
T-STAR plus, Teil-/Vollgewinde

4CUT

Gleitbeschichtet



Class 3 **Edelstahl rostfrei A2 1.4567**



Abmessungen [mm]				Verpackungseinheiten			SPAX Nummer	EAN Nr. 4003530...
Gewinde- Ø d1	Gesamt- länge Ls	Gewinde- länge Lg	Klingen- größe T	SPAX Box [Stück]	Umkarton [Verkaufs- einheit]	Palette		
Standardverpackung								
6,0 Ø dk = 13,6 mm	60*	56	30	100	1.000	32.000	0257000600605	183027
	80*	61	30	100	1.000	28.000	0257000600805	183034
	100	61	30	100	1.000	32.000	0257000601005	183041
	120	68	30	100	1.000	28.000	0257000601205	183058
	140	68	30	100	1.000	28.000	0257000601405	183065
8,0 Ø dk = 20 mm	50*	46	40	50	500	14.000	0257000800505	182815
	60*	56	40	50	500	14.000	0257000800605	182839
	80*	70	40	50	500	14.000	0257000800805	176760
	100*	80	40	50	500	14.000	0257000801005	177880
	120*	80	40	50	500	14.000	0257000801205	177897
	140	80	40	50	500	14.000	0257000801405	177903
	160	80	40	50	500	14.000	0257000801605	177910
	180	80	40	50	500	14.000	0257000801805	182143
	200	80	40	50	500	12.000	0257000802005	182181
	220	80	40	50	500	12.000	0257000802205	257414
	240	80	40	50	-	4.800	0257000802405	257421
	260	80	40	50	-	4.800	0257000802605	257438
	280	80	40	50	-	4.800	0257000802805	257445
300	80	40	50	-	4.800	0257000803005	257452	

*Abweichende Ausführung mit Vollgewinde

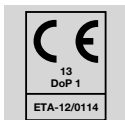

MADE IN GERMANY



SPAX Gewindestange, ohne Kopf

Gleitbeschichtet

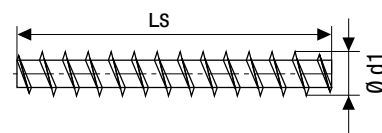

Edelstahl rostfrei A2 1.4567



Class 3



Abmessungen [mm]		Verpackungseinheiten		SPAX Nummer	EAN Nr. 4003530...
Gewinde- Ø	Gesamtlänge	Set [Stück]	Palette		
d1	LS*				
Standardverpackung					
16,0	3.000	10**	100	35616000301001	241741

*Weitere Längen auf Anfrage. ** Achtung: Mindestabnahmemengen auf Anfrage.

SPAX Zubehör: Einschraubhülse für SPAX Gewindestangen

Für Gewindestangen ohne Kopf

Schlüsselweite SW11

Siehe Seite 80



**MADE IN
GERMANY**

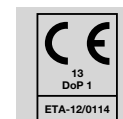

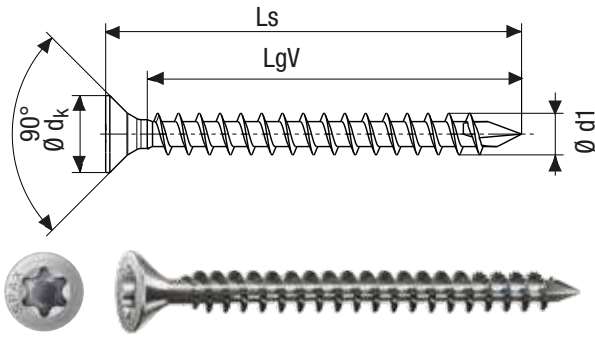

SPAX - HCR - Senkkopf
 T-STAR, Vollgewinde
 CUT-Spitze
 Gleitbeschichtet

Class 3 **Edelstahl rostfrei 1.4539 HCR** 1.4539
AISI 904L

Gewinde- Ø d1	Abmessungen [mm]			Verpackungseinheiten			SPAX Nummer	EAN Nr. 4003530...
	Gesamt- länge Ls**	Voll- gewinde- länge LgV	Klingen- größe T-STAR	SPAX Box [Stück]	Umkarton [Verkaufs- einheit]	Palette		
Standardverpackung								
10,0 Ø dk = 18,6 mm	200	*	50	50	500	12.000	3571000070105	270840
	220	*	50	50	500	12.000	3571000070205	270857
	260	*	50	50	-	4.800	3571000070305	270864
	280	*	50	50	-	4.800	3571000070405	270871
	300	*	50	50	-	4.800	3571000070505	270888
	350	*	50	50	-	3.600	3571000070605	270895
	400	*	50	50	-	3.600	3571000070705	270901

* bis annähernd unter Kopf ** Weitere Längen auf Anfrage

Alle Artikel werden erst auf Kundenwunsch gefertigt, Lieferzeit auf Anfrage.

Vorteile:

- Aus hochkorrosionsbeständigem, austenitischem, nicht magnetischem und nicht rostendem Edelstahl der Klasse HCR (high corrosion resistant) 1.4539
- Einsetzbar im bewitterten Außenbereich, Spritzwasser- oder Nebelbereiche und laut Gutachten in Schwimmbädern nach Trinkwasserverordnung (Cl ≤ 250 mg/l) und hoher Luftfeuchte
- Nicht geeignet für den Einsatz in Solebädern
- Korrosionswiderstandsklasse CRC IV
- Bei Edelstahl A2 bzw. A4, also Standardausenteite der CRC II und III kann unter den atmosphärischen Bedingungen in Schwimmhallen Spannungsrisskorrosion auftreten

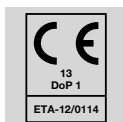

MADE IN GERMANY



TERRASSENSCHRAUBEN UND ZUBEHÖR

Seite 94

**Holz auf Holz, sichtbar, Zylinderkopf
T-STAR plus, Edelstahl rostfrei A2**

Seite 98-99

**Holz auf Holz, sichtbar
GREEN Box Terrassen-Sets**

Seite 94

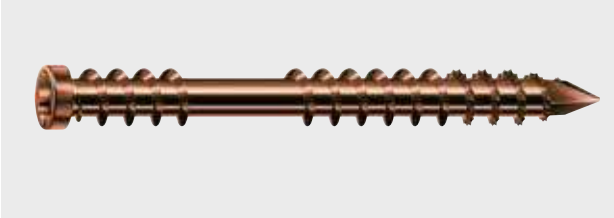
**Holz auf Holz, sichtbar, Zylinderkopf
T-STAR plus, Edelstahl rostfrei A2 Antik**

Seite 100

**Holz auf Holz oder Holz auf Alu, unsichtbar
SPAX Stick Pro**

Seite 95-96

**Holz auf Holz, sichtbar, Zylinderkopf
T-STAR plus, Edelstahl rostfrei A4**

Seite 101

**Holz auf Alu, sichtbar, Zylinderkopf
T-STAR plus, Edelstahl rostfrei A2**

Seite 97

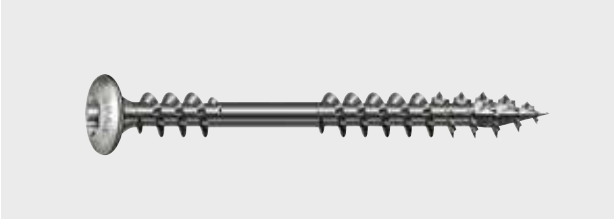
**Holz auf Holz, sichtbar dekorativ, Zierkopf
T-STAR plus, Edelstahl rostfrei A2**

Seite 102-109

Terrassenzubehör



Terrassenschraube, Zylinderkopf,
T-STAR plus, Fixiergewinde

CUT-Spitze, Holz auf Holz, sichtbar

Gleitbeschichtet

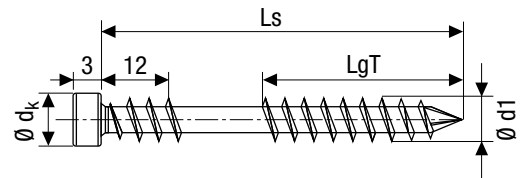

Edelstahl rostfrei A2



Class 3



Gewinde- Ø d1	Abmessungen [mm]			Verpackungseinheiten			SPAX Nummer	EAN Nr. 4003530...
	Gesamt- länge Ls	Teil- gewinde- länge LgT	Klingen- größe T	SPAX Box [Stück]	Umkarton [Verkaufs- einheit]	Palette		
Standardverpackung								
5,0 Ø d _k = 7,0 mm	50	21	25	500	5.000	140.000	0537000500505	164866
	60	26	25	400	2.000	112.000	0537000500605	184383
	70	31	25	250	-	63.000	0537000500705	266881
Kleinverpackung								
5,0 Ø d _k = 7,0 mm	40	21	25	200	2.000	126.000	0537000500403	165573
	50	21	25	200	2.000	64.000	0537000500503	159589
	60	26	25	100	1.000	63.000	0537000500603	159596
	70	31	25	100	1.000	32.000	0537000500703	159602
	80	36	25	100	1.000	32.000	0537000500803	159619

Verarbeitungshinweis: Zum Vorbohren SPAX Step Drill 4 oder SPAX Drill 2 Step verwenden, Seite 106

Terrassenschraube, Zylinderkopf,
T-STAR plus, Fixiergewinde

CUT-Spitze, Holz auf Holz, sichtbar

Gleitbeschichtet

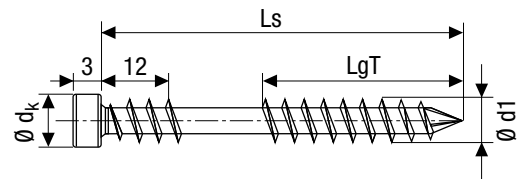

Edelstahl rostfrei A2



A2 antik

Class 3



Gewinde- Ø d1	Abmessungen [mm]			Verpackungseinheiten			SPAX Nummer	EAN Nr. 4003530...
	Gesamt- länge Ls	Teil- gewinde- länge LgT	Klingen- größe T	SPAX Box [Stück]	Umkarton [Verkaufs- einheit]	Palette		
Standardverpackung								
5,0 Ø d _k = 7,0 mm	50	21	25	500	5.000	140.000	0537900500505	182679
	60	26	25	400	2.000	112.000	0537900500605	280443
Kleinverpackung								
5,0 Ø d _k = 7,0 mm	50	21	25	200	2.000	64.000	0537900500503	181948
	60	26	25	100	1.000	63.000	0537900500603	182150

Verarbeitungshinweis: Zum Vorbohren SPAX Step Drill 4 oder SPAX Drill 2 Step verwenden, Seite 106

**MADE IN
GERMANY**

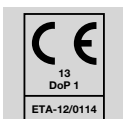
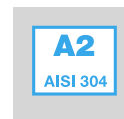

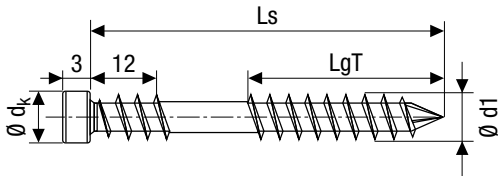

Terrassenschraube, Zylinderkopf,
T-STAR plus, Fixiergewinde

CUT-Spitze, Holz auf Holz, sichtbar

Gleitbeschichtet



Edelstahl rostfrei A4 1.4578 **A4**
1.4578
AISI 316

Abmessungen [mm]				Verpackungseinheiten			SPAX Nummer	EAN Nr. 4003530...
Gewinde- Ø d1	Gesamt- länge Ls	Teil- gewinde- länge LgT	Klingen- größe T	SPAX Box [Stück]	Umkarton [Verkaufs- einheit]	Palette		
Kleinverpackung								
6,0 Ø dk = 7,0 mm	40	23	25	200	2.000	64.000	0538000600403	247026
	50	23	25	100	1.000	32.000	0538000600503	246678
	60	28	25	100	1.000	32.000	0538000600603	246708
	70	34	25	100	1.000	32.000	0538000600703	247033
	80	40	25	100	1.000	32.000	0538000600803	247040
	100	40	25	100	1.000	32.000	0538000601003	247064

Verarbeitungshinweis: Zum Vorbohren SPAX Step Drill 4 verwenden, Seite 106

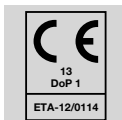

MADE IN GERMANY



Terrassenschraube, Weg und Steg, Zylinderkopf,
T-STAR *plus*, Fixiergewinde

CUT-Spitze, Holz auf Holz, sichtbar

Gleitbeschichtet

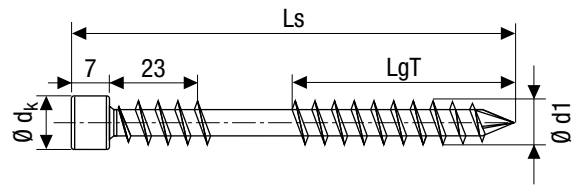

Edelstahl rostfrei A4 1.4578

A4
1.4578
AISI 316



Abmessungen [mm]				Verpackungseinheiten			SPAX Nummer	EAN Nr. 4003530...
Gewinde- Ø d1	Gesamt- länge Ls	Teil- gewinde- länge LgT	Klingen- größe T	SPAX Box [Stück]	Umkarton [Verkaufs- einheit]	Palette		
Kleinverpackung								
8,0 Ø d _k = 10,0 mm	120	50	40	50	500	14.000	0538000801205	241024

Verarbeitungshinweis: Zum Vorbohren SPAX Step Drill 6 verwenden, Seite 107

**MADE IN
GERMANY**

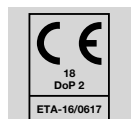

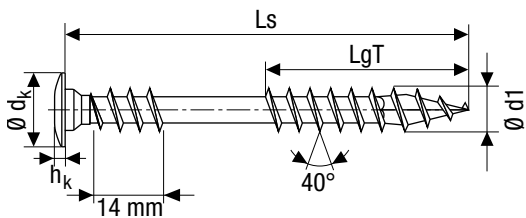

SPAX Bold, Zierkopf,
T-STAR plus, Fixiergewinde

4CUT, Holz auf Holz, dekorativ sichtbar

Gleitbeschichtet



Class 3

Edelstahl rostfrei A2

A2
AISI 304

Abmessungen [mm]				Verpackungseinheiten			SPAX Nummer	EAN Nr. 4003530...
Gewinde- Ø d1	Gesamt- länge Ls	Teil- gewinde- länge LgT	Klingen- größe T	SPAX Box [Stück]	Umkarton [Verkaufs- einheit]	Palette		
Kleinverpackung								
5,0 Ø dk = 10,0 mm	56	28	20	100	1.000	63.000	0567000500563	243240

Verarbeitungshinweis: Zum Vorbohren SPAX Step Drill 4 verwenden, Seite 106

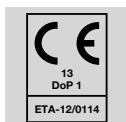
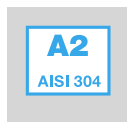

MADE IN
GERMANY



SPAX GREEN Box Terrassen-Set

Profiset Terrasse für 25–28 m²

Anwendung: Holz auf Holz, sichtbar

- 850 SPAX Zylinderkopf 5 x 50
- T-STAR *plus* Edelstahl A2
- 12 SPAX Spacer
- 5 SPAX Bits T-STAR *plus* T25
- 1 Stufenbohrer SPAX Drill 2 Step



Edelstahl rostfrei A2

A2
AISI 304

SPAX Nummer	5000009010009
EAN-Code	4003530247538
Versandseinheit	2 Boxen im Umkarton

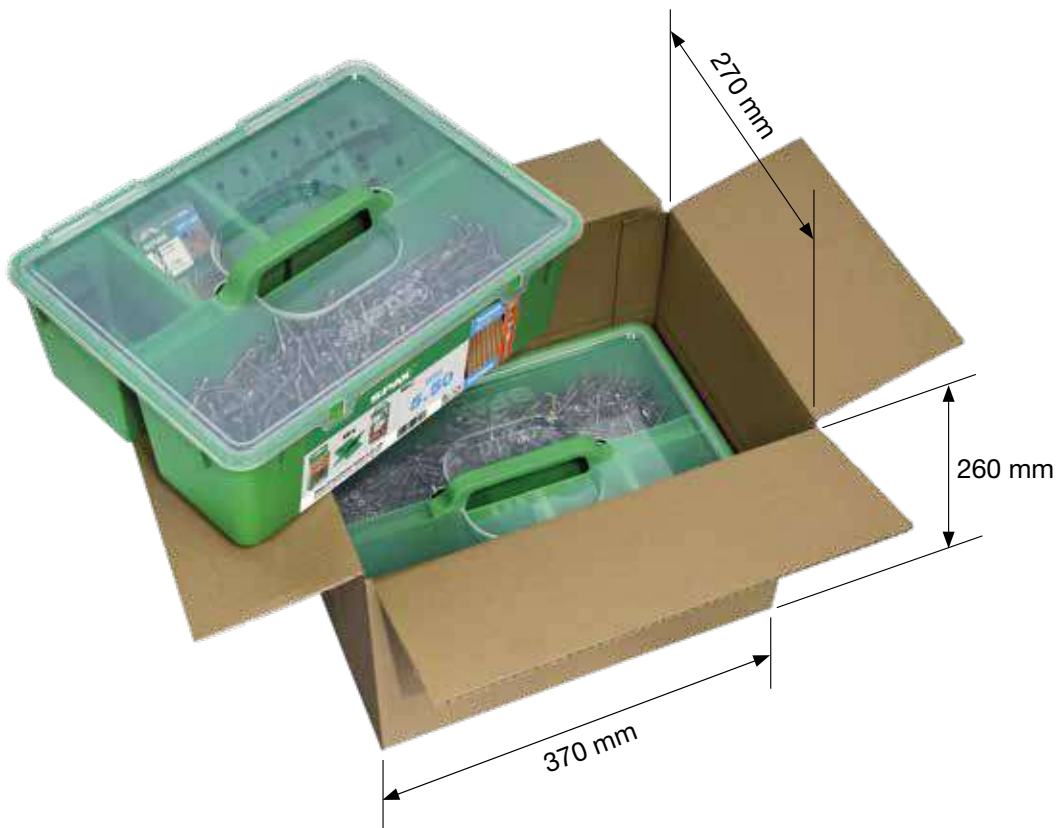



SPAX GREEN Box Terrassen-Set

Profiset Terrasse für 25–28 m²
Anwendung: Holz auf Holz, sichtbar

- 850 SPAX Zylinderkopf 5 x 60
T-STAR *plus* Edelstahl A2
- 12 SPAX Spacer
- 5 SPAX Bits T-STAR *plus* T25
- 1 Stufenbohrer SPAX Drill 2 Step

Edelstahl rostfrei A2

A2
AISI 304

SPAX Nummer	5000009030009
EAN-Code	4003530248962
Versandeinheit	2 Boxen im Umkarton



SPAX GREEN Box Terrassen-Set

Profiset Terrasse für 20–23 m²
Anwendung: Holz auf Holz, sichtbar

- 700 SPAX Zylinderkopf 6 x 60
T-STAR *plus* Edelstahl A4
- 12 SPAX Spacer
- 5 SPAX Bits T-STAR *plus* T25
- 1 Stufenbohrer SPAX Drill 2 Step

Edelstahl rostfrei A4 1.4578

A4
1.4578
AISI 316

SPAX Nummer	5000009050009
EAN-Code	4003530248986
Versandeinheit	2 Boxen im Umkarton

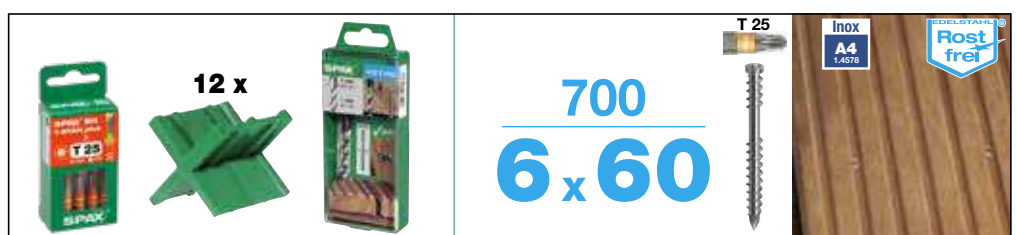



SPAX Stick pro

Verdeckte Befestigung für Terrassendielen

Enthält passende SPAX mit Zylinderkopf

Anwendung: Holz auf Holz oder Holz auf Aluminium, unsichtbar

Abmessung: L x B x H = 60 x 20 x 8 mm

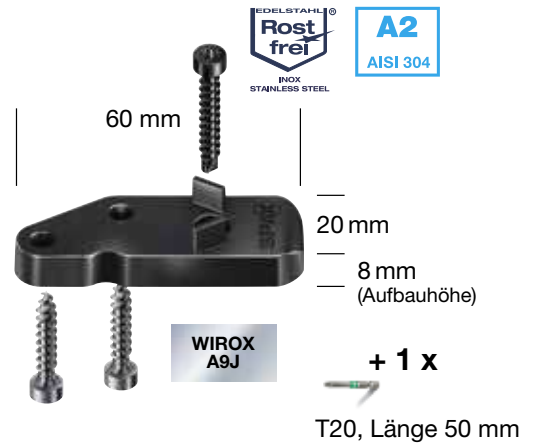

40 Stück in Henkelbox, 120 Stück im Umkarton	
SPAX Stick pro 1 m²	
SPAX Nummer	4009422556629
EAN-Code	4003530252433
Versandeinheit	3 Henkelboxen im Umkarton

120 Stück in Henkelbox	
SPAX Stick pro 3 m²	
SPAX Nummer	4009422556639
EAN-Code	4003530252440
Versandeinheit	1 Henkelbox



Nicht geeignet für Hölzer mit starkem Wechseldrehwuchs (Cumarú, Massaranduba etc.) und Holz-Komposit-Dielen (WPC).
Bei sehr harten Importhölzern empfiehlt sich ein Vorbohren mit Ø 3 mm sowie ein Abstand der Unterkonstruktion von max. 40 cm.

**MADE IN
GERMANY**

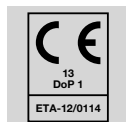

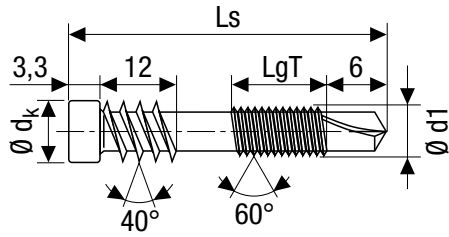

Terrassenschraube, Alu, Zylinderkopf,
T-STAR *plus*, Fixiergewinde

Bohrspitze, Holz auf Aluminium, sichtbar

Gleitbeschichtet

Class 3

Edelstahl rostfrei A2
AISI 304

Abmessungen [mm]				Verpackungseinheiten			SPAX Nummer	EAN Nr. 4003530...
Gewinde- \emptyset d1	Gesamt- länge Ls	Teil- gewinde- länge LgT	Klingen- größe T	SPAX Box [Stück]	Umkarton [Verkaufs- einheit]	Palette		
Kleinverpackung								
5,0	44	18	25	100	1.000	63.000	0557000500443	244001
$\emptyset d_k =$	48	18	25	100	1.000	63.000	0557000500483	243998
7,0 mm	51	18	25	100	1.000	63.000	0557000500513	243981

Verarbeitungshinweis: Nur das Deckbrett Vorbohren! Zum Vorbohren SPAX Drill 4 (Seite 106) in Verbindung mit SPAX Drill 5,2 (Seite 107) verwenden. Dabei wird der 4,0 mm Holzbohrer des Bohrsenkens gegen den 5,2 mm Holzbohrer ausgetauscht.

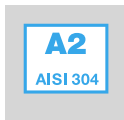

MADE IN
GERMANY

SPAX Free Lift

Passend für Metallträger von 91 mm Breite

Stufenlos höhenverstellbar bis zu 30 mm

Für Unterkonstruktionsbreiten von 20–75 mm

Belastbar bis 250 kg

Zum einfachen Ausgleichen von Höhenunterschieden beim Terrassenbau

SPAX Nummer	4009400009109
EAN-Code	4003530241529
Versandeinheit	15 Beutel (à 3 Stück) im Umkarton

SPAX Nummer	4009400009100
EAN-Code	4003530248344
Versandeinheit	50 Stück im Big Bag



SPAX Lift 3,5/5

Für Unterkonstruktionsbreiten von 20–75 mm

Stufenlos höhenverstellbar zwischen 35–50 mm

Belastbar bis 800 kg

Durchmesser des Standfußes (Teller) 215 mm

Für ca. 6 m² Fläche

SPAX Nummer	4009435305009
EAN-Code	4003530242199
Versandeinheit	10 Beutel (à 3 Stück) im Umkarton

SPAX Nummer	4009435305000
EAN-Code	4003530247576
Versandeinheit	50 Stück im Big Bag



SPAX Lift 5/9

Für Unterkonstruktionsbreiten von 20–75 mm

Stufenlos höhenverstellbar zwischen 50–80 mm

Belastbar bis 800 kg

Durchmesser des Standfußes (Teller) 215 mm

Für ca. 5 m² Fläche

SPAX Nummer	4009459558509
EAN-Code	4003530242205
Versandeinheit	8 Beutel (à 3 Stück) im Umkarton

SPAX Nummer	4009459558500
EAN-Code	4003530247590
Versandeinheit	50 Stück im Big Bag



Verarbeitungshinweis: Bei der Verwendung von SPAX Lift Extension reduziert sich die Tragfähigkeit des SPAX Lift 3,5/5 und des SPAX Lift 5/9 von 800 kg auf 400 kg. Bei der Verwendung von SPAX Lift Extension in Kombination mit dem SPAX Free Lift reduziert sich die Tragfähigkeit nicht.

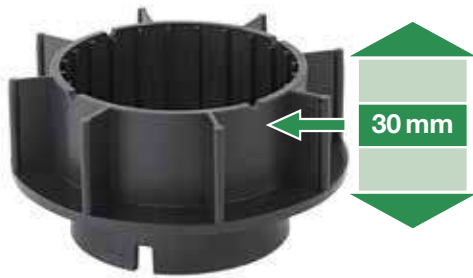

SPAX Extension 30

Verlängerungsstück für SPAX Free Lift, Lift 3,5/5 und Lift 5/9

Einfach aufsteckbarer Aufsatz, Höhe 30 mm

Erlaubt die Anpassung auch an größere Höhenunterschiede (z. B. am Hang)

Maximale Ausgleichhöhen:
8 Stück SPAX Extension mit je 30 mm Höhe

SPAX Nummer	4009400003009
EAN-Code	4003530268182
Versandeinheit	18 Beutel (à 8 Stück) im Umkarton

SPAX Nummer	4009400003019
EAN-Code	4003530268205
Versandeinheit	50 Stück im Beutel



SPAX Extension 100

Verlängerungsstück für SPAX Free Lift, Lift 3,5/5 und Lift 5/9

Einfach aufsteckbarer Aufsatz, Höhe 100 mm

Erlaubt die Anpassung auch an größere Höhenunterschiede (z. B. am Hang)

Maximale Ausgleichhöhen:
8 Stück SPAX Extension mit je 100 mm Höhe

SPAX Nummer	4009400010000
EAN-Code	4003530247637
Versandeinheit	100 Stück im Big Bag

SPAX Pads

Schützt die Holz-Unterkonstruktion vor Bodenfeuchte

Abmessung: L x B x H = 100 x 100 x 8 mm

20 Stück gebündelt

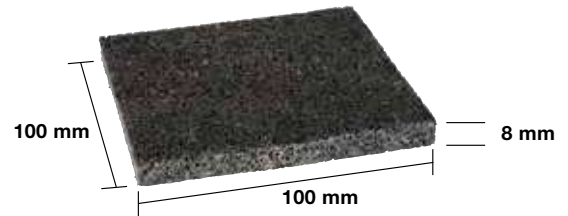

SPAX Nummer	4001001000089
EAN-Code	4003530194108
Versandereinheit	20 Stück in Folie eingeschweißt

SPAX Tape

Das Abdeckband schützt die Holz-Unterkonstruktion vor Niederschlagswasser.

Polyethylenband mit geringer Dichte,
selbstklebend, lösbar ohne Rückstände

Materialstärke: 0,5 mm

Abmessung: L x B x H = 30 m x 87 mm x 0,5 mm

SPAX Nummer	4000009186419
EAN-Code	4003530248566
Versandereinheit	5 Rollen im Umkarton



SPAX Air

Trennt die Diele von der Unterkonstruktion

Sorgt für eine optimale Unterlüftung

Verhindert Staunässe

Aufbauhöhe 4,0 mm

Abmessung: L x B x H = 90 x 28 x 4 mm

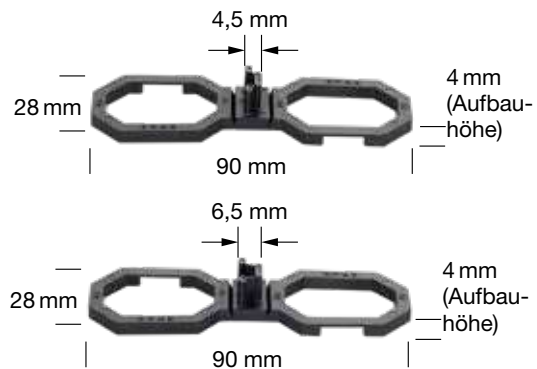

40 Stück in Henkelbox, 120 Stück im Umkarton		
40 Stück in Henkelbox	Fugenbreite 4,5 mm	Fugenbreite 6,5 mm
SPAX Nummer	4009422544009	4009422564009
EAN-Code	4003530241338	4003530241345
Versandeinheit	3 Henkelboxen im Umkarton	



100 Stück in Henkelbox		
100 Stück in Henkelbox	Fugenbreite 4,5 mm	Fugenbreite 6,5 mm
SPAX Nummer	4009422545009	4009422565009
EAN-Code	4003530241239	4003530241246
Versandeinheit	1 Henkelbox	1 Henkelbox



SPAX Spacer

Fugenlehre für 4 Fugenbreiten: 4, 5, 6, 7 mm

Beachten Sie die individuellen Vorgaben der Holzlieferanten.

12 Stück in Henkelbox, 3 x 12 Stück, 36 im Umkarton

SPAX Nummer	5000009196209
EAN-Code	4003530191640
Versandeinheit	3 Henkelboxen im Umkarton

SPAX Drill 2 Step

Stufenbohrer mit 2 Bohrstufen von \varnothing 4,1 mm und \varnothing 6,5 mm, Spindellänge 48 mm

SPAX Nummer	4009409873002
EAN-Code	4003530189388
Versandeinheit	5 Dosen mit je einem Bohrer

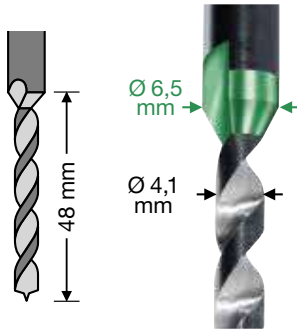

SPAX Step Drill 4

Bohrsenker 4 mm

- 1 x Holzbohrer \varnothing 4 mm
- 1 x Senker \varnothing 6,5 mm
- 1 x Innensechskantschlüssel

Spindellänge 60 mm

Bohrer austauschbar und in der Länge verstellbar

Besonders geeignet für SPAX Terrassenschrauben in den Längen 40–70 mm

Für SPAX Terrassenschrauben in den Längen 80 und 100 mm wechseln Sie den Bohrer aus und verwenden stattdessen einen Holzspiralbohrer HSS-G, lang, \varnothing 4 mm, Gesamtlänge 150 mm, des Herstellers FAMAG, Typ 1599.104.

SPAX Nummer	5000009186049
EAN-Code	4003530241581
Versandeinheit	1 Set in Dose

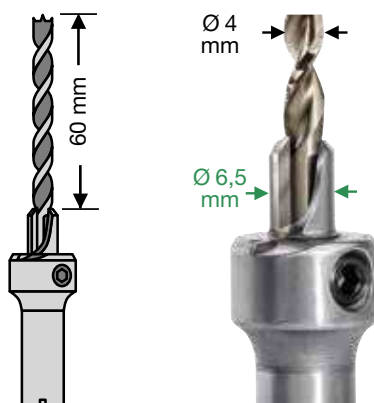



SPAX Drill 5,2

Zum Vorbohren von Holzdielen auf Aluminiumunterkonstruktionen.

Holzbohrer mit Schaft-Ø 4,0 mm und Spindel-Ø 5,2 mm

Spindellänge 19 mm

Passend für die SPAX Terrassenschraube für Holz auf Aluminium, Seite 97

Empfehlung:

Verwendung in Kombination mit SPAX Step Drill 4 (Seite 106)

SPAX Nummer	5009409875002
EAN-Code	4003530248139
Versandereinheit	5 Dosen mit je einem Bohrer

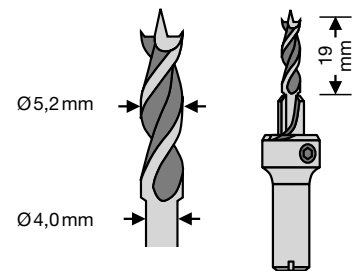

SPAX Step Drill 6

Bohrsenker 6 mm

2 x Holzbohrer Ø 6 mm

1 x Senker Ø 9,5 mm

1 x Innensechskantschlüssel

Spindellänge 100 mm

Bohrer austauschbar und in der Länge verstellbar

Besonders geeignet für SPAX Weg und Steg (Seite 96)

SPAX Nummer	5000009186069
EAN-Code	4003530241598
Versandereinheit	1 Set

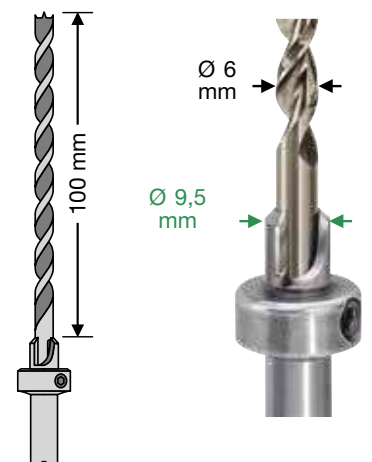

SPAX Drive STOP

Variabler Tiefenanschlag

1/4" Bit-Aufnahme mit Sprengring*

1 SPAX-Bit T-STAR *plus* T25

2 Filzringe als Ersatz

Nicht geeignet in Verbindung mit Schlagschraubern

SPAX Nummer	5000009186919
EAN-Code	4003530189036
Versandeinheit	1 Set in Klarsichtbox



* Für einen Bit-Wechsel den Tiefenanschlag abschrauben, damit der Bit besser zugänglich wird. Bei stramm sitzendem Bit gegebenenfalls eine Zange benutzen und damit den Bit aus der Halterung lösen.

SPAX Kaiman pro

Brettrichter zur einfachen Ausrichtung verzogener Deckbretter

Einschraublehre (Liner)

4 SPAX Spacer für je 4 Fugenbreiten: 4, 5, 6, 7 mm

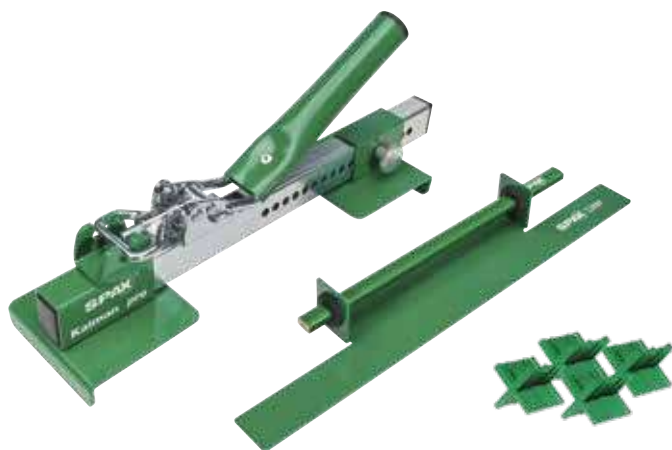

SPAX Nummer	5009409872009
EAN-Code	4003530241093
Versandeinheit	1 Set im Koffer

SPAX-BITBOX

1 x Schnellwechsel-Bithalter,
Antrieb 1/4", Länge 60 mm +
6 SPAX-Bits T-STAR *plus*,
Längen 25 mm, Versandeinheit 5 SPAX-BITBOX im
Karton

Universeller Einsatz

Einhändige Bedienung

Gummierter, griffiger Rand

Offene, kompakte Bauform der SPAX-BITBOX

Bitaufnahme im Schnellwechsel-Bithalter

Kein Festklemmen des Bits im Halter

Versandeinheit 5 SPAX-BITBOX im Karton

SPAX Nummer	4000007899019
EAN-Code	4003530271014



Inhalt SPAX-BITBOX T-STAR *plus*:

1 x Schnellwechsel-Bithalter, Antrieb 1/4", Länge 60 mm

6 x SPAX-Bits T-STAR *plus* T10-T40,

Antrieb 1/4", Längen 25 mm



T 10



T 15



T 20



T 25



T 30



T 40





PFOSTENSCHRAUBE

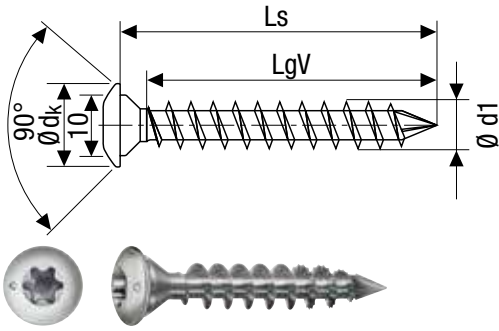

Pfostenschraube, Zentrierkopf,
T-STAR *plus*, Vollgewinde

CUT-Spitze

Selbstbohrend

Edelstahl rostfrei A1 1.4016

AISI 430

Gewinde- Ø d1	Abmessungen [mm]			Verpackungseinheiten			SPAX Nummer	EAN Nr. 4003530...
	Gesamt- länge Ls	Voll- gewinde- länge LgV	Klingen- größe T	SPAX Box [Stück]	Umkarton [Verkaufs- einheit]	Palette		
Kleinverpackung								
8,0 Ø dk = 14,0 mm	50	44	40	50	500	31.500	35708000601001	157356

Verarbeitungshinweis: Der Kragen unter dem Kopf sorgt für einen sauberen Abschluss. Umständliches Arbeiten mit herkömmlichen Schlüsselschrauben entfällt.

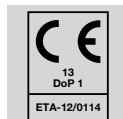



FASSADENSCHRAUBEN IN EDELSTAHL ROSTFREI A2

Seite 114

Senkkopf, extra kleiner Kopf
T-STAR *plus*, CUT-Spitze, Edelstahl rostfrei A2



Seite 114

Senkkopf, extra kleiner Kopf, T-STAR *plus*,
CUT-Spitze, Edelstahl rostfrei A2 Antik



Seite 114

Senkkopf, extra kleiner Kopf, T-STAR *plus*,
CUT-Spitze, Edelstahl rostfrei A2 BLAX



Seite 115

Linsensenkkopf mit Fräsrippen
T-STAR *plus*, CUT-Spitze, Edelstahl rostfrei A2



Seite 115

Linsensenkkopf mit Fräsrippen, T-STAR *plus*,
CUT-Spitze, Edelstahl rostfrei A2 BLAX



Seite 116

Linsensenkkopf mit Fixiergewinde
T-STAR *plus*, Edelstahl rostfrei A2



Seite 116

Linsensenkkopf mit Fixiergewinde, magaziniert
im Langband, T-STAR *plus*, Edelstahl rostfrei A2

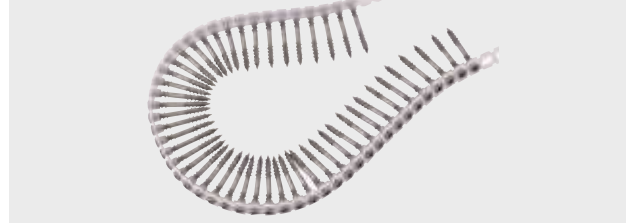

Seite 117

Linsensenkkopf mit Fixiergewinde
T-STAR *plus*, Edelstahl rostfrei A2 Antik



Seite 117

Linsensenkkopf mit Fixiergewinde
T-STAR *plus*, Edelstahl rostfrei A2 BLAX

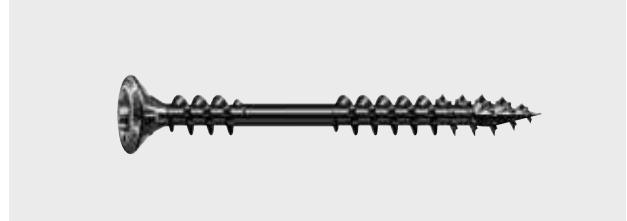



Fassadenschraube, Linsenkopf, extra kleiner Kopf, T-STAR plus, Teilgewinde

CUT-Spitze

Gleitbeschichtet

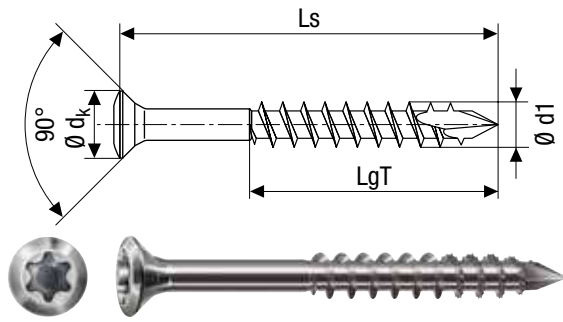

Edelstahl rostfrei A2

A2
AISI 304

Class 3

Gewinde- Ø d1	Abmessungen [mm]			Verpackungseinheiten			SPAX Nummer	EAN Nr. 4003530...
	Gesamt- länge Ls	Teil- gewinde- länge LgT	Klingen- größe T	SPAX Box [Stück]	Umkarton [Verkaufs- einheit]	Palette		
Kleinverpackung								
4,0 $\emptyset d_k =$ 6,0 mm	40	24	15	100	1.000	63.000	0467000400403	184314
	45	29	15	100	1.000	63.000	0467000400453	184321
	60	29	15	100	1.000	63.000	0467000400603	261282
4,5 $\emptyset d_k =$ 7,0 mm	70	42	15	100	1.000	32.000	0467000450703	184338
5,0 $\emptyset d_k =$ 8,0 mm	100	61	20	100	1.000	32.000	0467000501003	184345

Edelstahl rostfrei A2

A2
AISI 304

A2
antik

Class 3



Gewinde- Ø d1	Abmessungen [mm]			Verpackungseinheiten			SPAX Nummer	EAN Nr. 4003530...
	Gesamt- länge Ls	Teil- gewinde- länge LgT	Klingen- größe T	SPAX Box [Stück]	Umkarton [Verkaufs- einheit]	Palette		
Kleinverpackung								
4,0 $\emptyset d_k =$ 6,0 mm	45	29	15	100	1.000	63.000	35704012702901	182877

Edelstahl rostfrei A2

A2
AISI 304

BLAX

Class 3



Gewinde- Ø d1	Abmessungen [mm]			Verpackungseinheiten			SPAX Nummer	EAN Nr. 4003530...
	Gesamt- länge Ls	Teil- gewinde- länge LgT	Klingen- größe T	SPAX Box [Stück]	Umkarton [Verkaufs- einheit]	Palette		
Kleinverpackung								
4,0 $\emptyset d_k =$ 6,0 mm	45	29	15	100	1.000	63.000	0467040400453	290756

NEU

MADE IN GERMANY

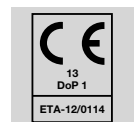

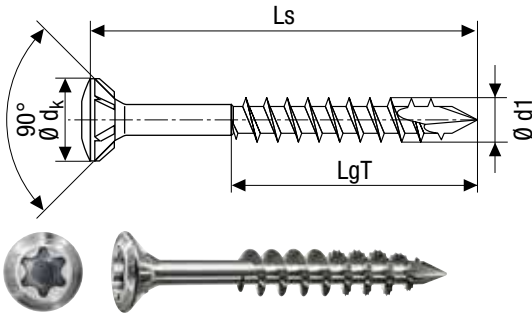

Fassadenschraube, Linsenkopf,
T-STAR plus, Teilgewinde
Fräsrippen, CUT-Spitze
Gleitbeschichtet

Class 3 **Edelstahl rostfrei A2** A2
AISI 304

Gewinde- \varnothing d1	Abmessungen [mm]			Verpackungseinheiten			SPAX Nummer	EAN Nr. 4003530...
	Gesamt- länge Ls	Teil- gewinde- länge LgT	Klingen- größe T	SPAX Box [Stück]	Umkarton [Verkaufs- einheit]	Palette		
Standardverpackung								
4,5	50	32	20	500	5.000	140.000	25170004505022	281358
	60	37	20	400	4.000	112.000	25170004506022	281365
$\varnothing d_k =$ 8,8 mm								
Kleinverpackung								
4,5	35	25	20	200	2.000	126.000	25170004503521	184055
	40	25	20	200	2.000	126.000	25170004504021	184062
	45	30	20	200	2.000	126.000	25170004504521	184079
	50	32	20	200	2.000	64.000	25170004505021	184086
	60	37	20	100	1.000	63.000	25170004506021	184093
	70	42	20	100	1.000	32.000	25170004507021	184109
	80	47	20	100	1.000	32.000	25170004508021	184116
5,0	60	37	20	100	1.000	63.000	25170005006021	184123
	70	41	20	100	1.000	32.000	25170005007021	184130
	80	46	20	100	1.000	32.000	25170005008021	184147
	90	61	20	100	1.000	32.000	25170005009021	184154
$\varnothing d_k =$ 9,7 mm	100	61	20	100	1.000	32.000	25170005010021	184215



Class 3 **Edelstahl rostfrei A2** A2
AISI 304 **BLAX**

Gewinde- \varnothing d1	Abmessungen [mm]			Verpackungseinheiten			SPAX Nummer	EAN Nr. 4003530...
	Gesamt- länge Ls	Teil- gewinde- länge LgT	Klingen- größe T	SPAX Box [Stück]	Umkarton [Verkaufs- einheit]	Palette		
Kleinverpackung								
4,5	50	32	20	200	2.000	64.000	25170404505021	290725
	60	37	20	100	1.000	63.000	25170404506021	290732
	70	42	20	100	1.000	32.000	25170404507021	290749
$\varnothing d_k =$ 8,8 mm								

NEU

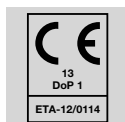

MADE IN GERMANY



Fassadenschraube, Linsensenkopf,

T-STAR plus, Fixiergewinde

4CUT, Fräsrippen und reduzierter Kopf (Ø 8 mm)

Gleitbeschichtet

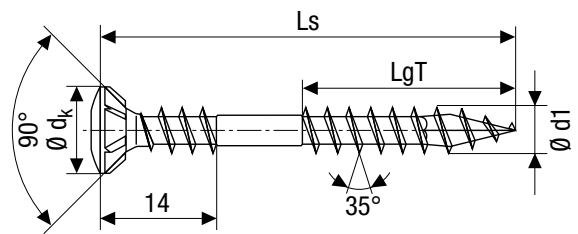

Edelstahl rostfrei A2

A2
AISI 304

Class 3

Gewinde- Ø d1	Abmessungen [mm]			Verpackungseinheiten			SPAX Nummer	EAN Nr. 4003530...
	Gesamt- länge Ls	Teil- gewinde- länge LgT	Klingen- größe T	SPAX Box [Stück]	Umkarton [Verkaufs- einheit]	Palette		
Kleinverpackung								
4,5 Ø dk = 8,0 mm	43	18	20	200	2.000	64.000	25470004504322	279317
	50	21	20	200	2.000	64.000	25470004505022	183881
	60	26	20	100	1.000	63.000	25470004506022	183904
	70	31	20	100	1.000	32.000	25470004507022	184048

Fassadenschraube, Linsensenkopf, Magaziniert

T-STAR plus, Fixiergewinde

4CUT, Fräsrippen und reduzierter Kopf (Ø 8 mm)

Magaziniert im Langband

Gleitbeschichtet

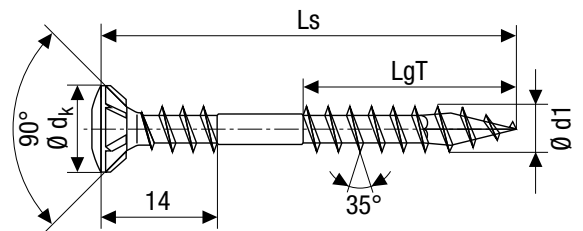

Edelstahl rostfrei A2

A2
AISI 304

Gewinde- Ø d1	Abmessungen [mm]			Verpackungseinheiten			SPAX Nummer	EAN Nr. 4003530...
	Gesamt- länge Ls	Teil- gewinde- länge LgT	Klingen- größe T	SPAX Box [Stück]	Umkarton [Verkaufs- einheit]	Palette		
Standardverpackung								
4,5 Ø dk = 8,0 mm	43	18	20	1.000	5.000	180.000	2547000450437	270079
	50	21	20	1.000	5.000	180.000	2547000450507	270086
	60	26	20	700	3.500	126.000	2547000450607	270093
	70	31	20	500	2.500	90.000	2547000450707	270109

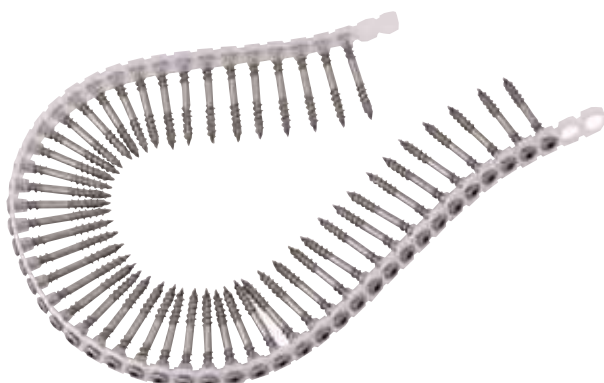

**MADE IN
GERMANY**

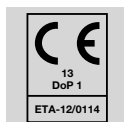

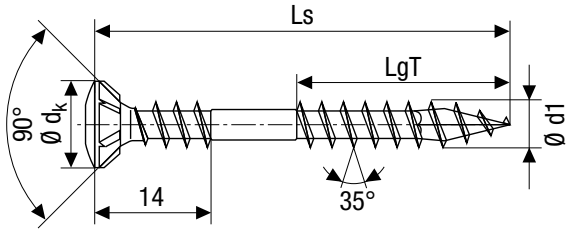

Fassadenschraube, Linsensenkopf,

T-STAR *plus*, Fixiergewinde

4CUT, Fräsrippen und reduzierter Kopf (Ø 8 mm)

Gleitbeschichtet

Class 3

Edelstahl rostfrei A2

A2
AISI 304

A2
antik

Gewinde- Ø d1	Abmessungen [mm]			Verpackungseinheiten			SPAX Nummer	EAN Nr. 4003530...
	Gesamt- länge Ls	Teil- gewinde- länge LgT	Klingen- größe T	SPAX Box [Stück]	Umkarton [Verkaufs- einheit]	Palette		
Kleinverpackung								
4,5 Ø dk = 8,0 mm	50	21	20	200	2.000	64.000	25479004505022	183935
	60	26	20	100	1.000	63.000	25479004506022	183959

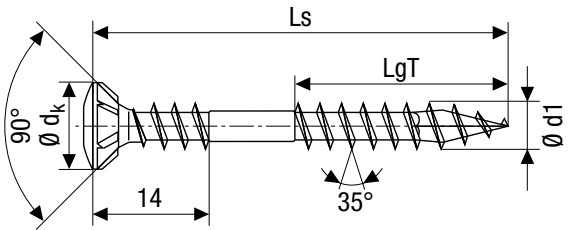

Fassadenschraube, Linsensenkopf,

T-STAR *plus*, Fixiergewinde

4CUT, Fräsrippen und reduzierter Kopf (Ø 8 mm)

Gleitbeschichtet

Class 3

Edelstahl rostfrei A2

A2
AISI 304

BLAX

Gewinde- Ø d1	Abmessungen [mm]			Verpackungseinheiten			SPAX Nummer	EAN Nr. 4003530...
	Gesamt- länge Ls	Teil- gewinde- länge LgT	Klingen- größe T	SPAX Box [Stück]	Umkarton [Verkaufs- einheit]	Palette		
Kleinverpackung								
4,5 Ø dk = 8,0 mm	43	18	20	200	2.000	64.000	25470404504322	293207
	50	21	20	200	2.000	64.000	25470404505022	293214
	60	26	20	100	1.000	63.000	25470404506022	293221
	70	31	20	100	1.000	32.000	25470404507022	293238

NEU

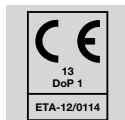

MADE IN GERMANY



SPENGLERSCHRAUBE

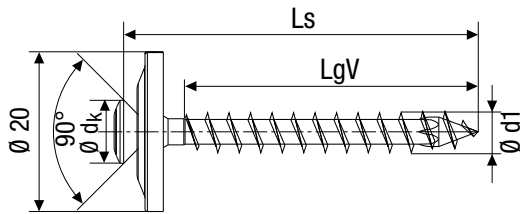

Spenglerschraube, Linsensenkkopf

T-STAR plus, Vollgewinde, 4CUT

Dichtscheibe mit 20 mm Durchmesser

Dichtscheibe aus Edelstahl rostfrei A2 mit EPDM Dichtung



Class 3

Edelstahl rostfrei A2

A2
AISI 304

Abmessungen [mm]				Verpackungseinheiten			SPAX Nummer	EAN Nr. 4003530...
Gewinde-Ø d1	Gesamt-länge Ls	Voll-gewinde-länge LgV	Klingen-größe T	SPAX Box [Stück]	Umkarton [Verkaufs-einheit]	Palette		
Standardverpackung								
4,5 Ø dk = 8,0 mm	25	18	20	75	375	90.000	4577000450257	266812
	35	28	20	60	300	72.000	4577000450357	266836
	45	37	20	80	240	53.760	4577000450456	266850
	55	47	20	70	210	47.040	4577000450556	266874

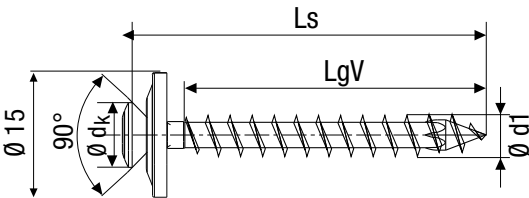

Spenglerschraube, Linsensenkkopf

T-STAR plus, Vollgewinde, 4CUT

Dichtscheibe mit 15 mm Durchmesser

Dichtscheibe aus Edelstahl rostfrei A2 mit EPDM Dichtung



Class 3

Edelstahl rostfrei A2

A2
AISI 304

Abmessungen [mm]				Verpackungseinheiten			SPAX Nummer	EAN Nr. 4003530...
Gewinde-Ø d1	Gesamt-länge Ls	Voll-gewinde-länge LgV	Klingen-größe T	SPAX Box [Stück]	Umkarton [Verkaufs-einheit]	Palette		
Standardverpackung								
4,5 Ø dk = 8,0 mm	25	18	20	75	375	90.000	4587000450257	288807
	35	28	20	60	300	72.000	4587000450357	288814
	45	37	20	80	240	53.760	4587000450456	288821
	55	47	20	70	210	47.040	4587000450556	288838

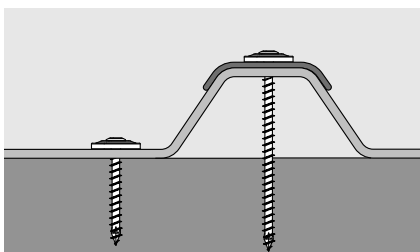

Produktvorteile

- Große Dichtscheiben in Ø 15 mm und Ø 20 mm aus Edelstahl rostfrei A2
- Einteilige Dichtscheibe mit EPDM Dichtung
- Besseres Einschraubverhalten durch SPAX Geometrie
- 4CUT-Spitze verringert die Spleißgefahr
- T-STAR plus gewährleistet einen sicheren Bit-Sitz für höchste Kontrolle und Führung beim Einschrauben
- hohe Witterungsbeständigkeit dank Edelstahl rostfrei A2



MADE IN GERMANY



SCHIEFERSCHRAUBE

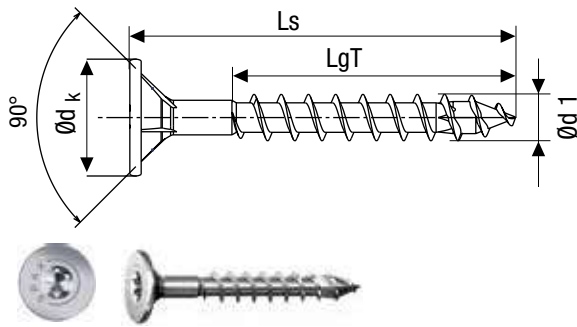

Schieferschraube, Spezialflachkopf

T-STAR plus, Teilgewinde

4CUT, Fräsrippen

Gleitbeschichtet

Class 3

Edelstahl rostfrei A2

A2
AISI 304

Abmessungen [mm]				Verpackungseinheiten			SPAX Nummer	EAN Nr. 4003530...
Gewinde- Ø d1	Gesamt- länge Ls	Teil- gewinde- länge LgT	Klingen- größe T	SPAX Box [Stück]	Umkarton [Verkaufs- einheit]	Palette		
Standardverpackung								
4,0 Ø d _k = 10,0 mm	34	25	20	500	5.000	160.000	35704015801001	258442

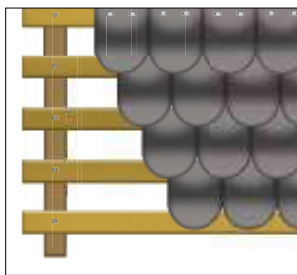

Vorteile:

- Ermöglicht präzise Montagen bei anspruchsvollen Dach- und Wandflächen. Der Bruch der Schieferplatten wird durch den gut regelbaren Schraubenanzug weitestgehend verhindert.
- Bei federnden Schalungen bietet das Schrauben wesentliche Vorteile gegenüber der Nagelbefestigung.
- Leichte Demontierbarkeit und optimal für die Verwendung bei Reparaturen.
- Edelstahl rostfrei A2 ist die ideale Wahl für den dauerhaften Einsatz im Außenbereich.
- Die Montage der Schieferplatten erfolgt stets mit einer Verschraubung durch die vorhandenen Lochungen.
- Zulässig für Deckung auf Holzwerkstoffen sowie zementgebundenen Holzspanplatten.
- Schieferschraube gemäß Regelwerk Deutsches Dachdeckerhandwerk



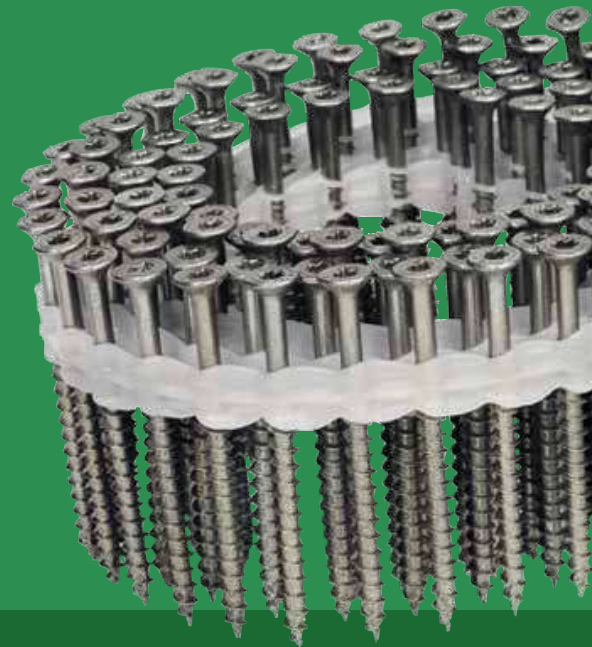
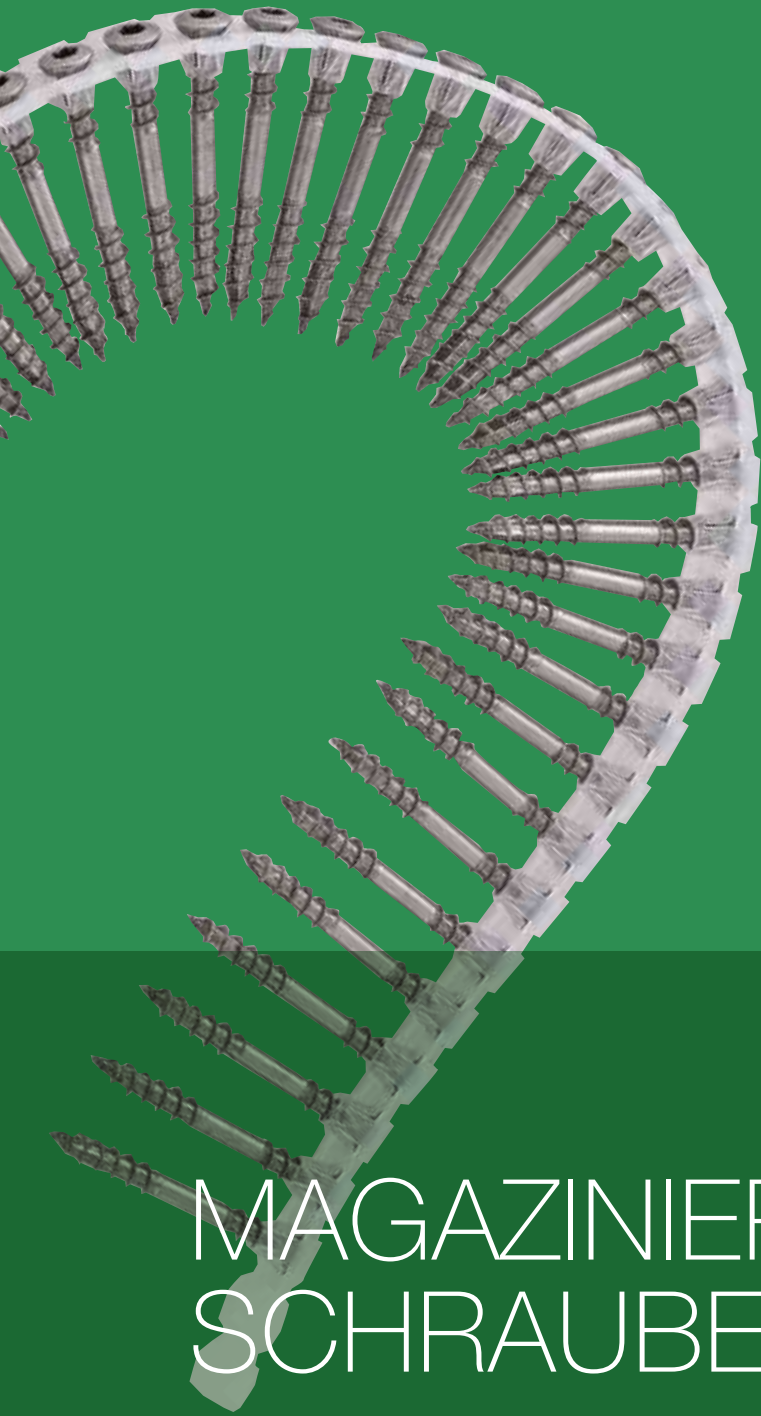

MAGAZINIERTE SCHRAUBEN

Seite 124

Magaziniert im Coil
Universal Senkkopf T-STAR *plus*, A9J



Seite 127

Magaziniert im Langband
Fassadenschraube Linsensenkkopf
T-STAR *plus*, Edelstahl rostfrei A2



Seite 125

Magaziniert im Coil,
Universal Senkkopf Kreuzschlitz Z, A2L



Seite 128-131

Magaziniert im Langband, phosphatiert
Trockenbauschrauben GIX Typ A-D

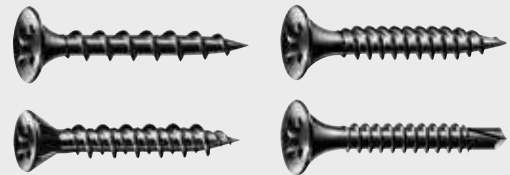

Seite 126

Magaziniert im Coil,
Universal Senkkopf T-STAR *plus*,
Edelstahl rostfrei A2





SPAX – Magazinert – Coil-System, Senkkopf,
T-STAR plus, Teilgewinde

4CUT, MULTI-Kopf

Gehärtet, gleitbeschichtet, gegurtet im Coil

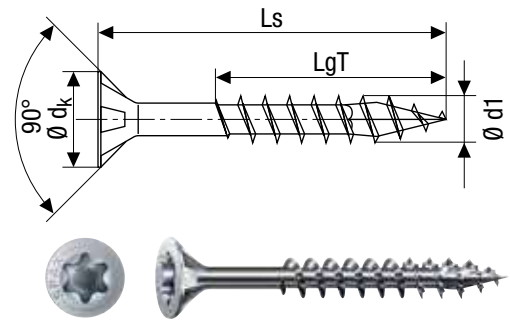

WIROX A9J 10 µm Class 2

Gewinde- Ø d1	Abmessungen [mm]			Verpackungseinheiten			SPAX Nummer	EAN Nr. 4003530...
	Gesamt- länge Ls	Teil- gewinde- länge LgT	Klingen- größe T	SPAX pro Coil [Stück]	SPAX Box [Stück]	Palette		
Standardverpackung								
3,5 Ø dk = 7,0 mm	30	18	20	200	1.200	96.000	0191010350306	275319
	35	23	20	200	1.200	96.000	0191010350356	275326
	40	23	20	200	800	64.000	0191010350406	275333
	45	30	20	200	800	64.000	0191010350456	275340
	50	32	20	200	800	64.000	0191010350506	275357
4,0 Ø dk = 8,0 mm	30	18	20	200	1.200	96.000	0191010400306	275364
	35	23	20	200	1.200	96.000	0191010400356	275371
	40	23	20	200	800	64.000	0191010400406	275388
	45	30	20	200	800	64.000	0191010400456	275395
	50	32	20	200	800	64.000	0191010400506	275401
4,5 Ø dk = 8,8 mm	60	37	20	200	800	64.000	0191010400606	275418
	50	32	20	125	500	40.000	0191010450506	275425
5,0 Ø dk = 9,7 mm	60	37	20	125	500	40.000	0191010450606	275432
	60	41	20	125	500	40.000	0191010500606	275449
	70	61*	20	125	500	40.000	0191010500706	275456
	80	61*	20	125	500	40.000	0191010500806	275463

*Abweichende Ausführung. Vollgewinde geht nicht ganz bis zum Kopf.



**MADE IN
GERMANY**

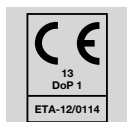

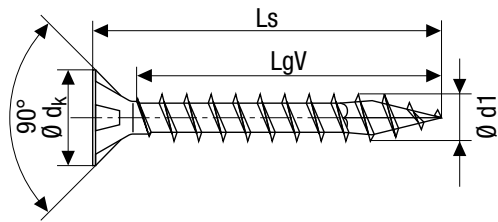

SPAX – Magazinert – Coil-System, Senkkopf,
Kreuzschlitz Z, Vollgewinde

4CUT, MULTI-Kopf

Gehärtet, gleitbeschichtet, gegurtet im Coil



Class 1

**YELLOX
A2L**

Gewinde- Ø d1	Abmessungen [mm]			Verpackungseinheiten			SPAX Nummer	EAN Nr. 4003530...
	Gesamt- länge Ls	Voll- gewinde- länge LgV	Klingen- größe Z	SPAX pro Coil [Stück]	SPAX Box [Stück]	Palette		
Standardverpackung								
3,5 Ø dk = 7,0 mm	25	21	2	200	1.200**	96.000	1081020350256	040603
	30	25	2	200	1.200**	96.000	1081020350306	040610
	35	30	2	200	1.200**	96.000	1081020350356	040627
	40	35	2	200	800**	64.000	1081020350406	040634
	45	40	2	200	800**	64.000	1081020350456	040641
	50	40*	2	200	800**	64.000	1081020350506	040658
4,0 Ø dk = 8,0 mm	25	21	2	200	1.200**	96.000	1081020400256	040665
	30	25	2	200	1.200**	96.000	1081020400306	040672
	35	30	2	200	1.200**	96.000	1081020400356	040689
	40	35	2	200	800**	64.000	1081020400406	040696
	45	40	2	200	800**	64.000	1081020400456	040702
4,5 Ø dk = 8,8 mm	50	44	2	125	500**	40.000	1081020400506	040719
								040733
5,0 Ø dk = 9,7 mm	60	54	2	125	500**	40.000	1081020500606	040764
	65	59	2	125	500**	40.000	1081020500656	040771
	70	61*	2	125	500**	40.000	1081020500706	040788
	80	61*	2	125	500**	40.000	1081020500806	040795

*Abweichende Ausführung. Gewinde geht nicht ganz bis zum Kopf.

** Achtung: Mindestabnahmemengen auf Anfrage.

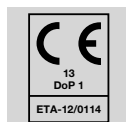

**MADE IN
GERMANY**



SPAX – Magazinier – Coil-System, Senkkopf,
T-STAR plus, Teilgewinde

4CUT, MULTI-Kopf

Gleitbeschichtet, gegurtet im Coil

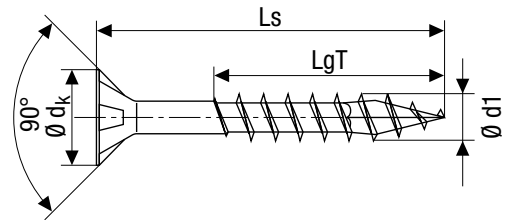

Edelstahl rostfrei A2

A2
AISI 304

Class 3

Gewinde- Ø d1	Abmessungen [mm]			Verpackungseinheiten			SPAX Nummer	EAN Nr. 4003530...
	Gesamt- länge Ls	Teil- gewinde- länge LgT	Klingen- größe T	SPAX pro Coil [Stück]	SPAX Box [Stück]	Palette		
Standardverpackung								
4,0 Ø dk = 8,0 mm	30	18	20	200	1.200*	96.000	0197000400306	040801
	35	23	20	200	1.200*	96.000	0197000400356	040818
	45	30	20	200	800*	64.000	0197000400456	175831
4,5 Ø dk = 8,8 mm	55	37	20	125	500*	40.000	21970004505561	097843
5,0 Ø dk = 9,7 mm	60	41	20	125	500*	40.000	21970005006061	040849
	70	52	20	125	500*	40.000	21970005007061	040856



**MADE IN
GERMANY**

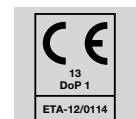

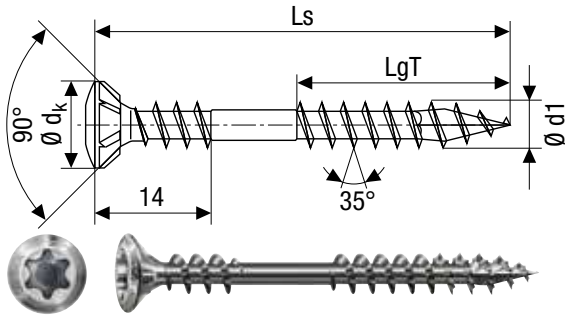

Fassadenschraube, Linsenkopf, Magaziniert
 T-STAR *plus*, Fixiergewinde
 4CUT, Fräsrippen und reduzierter Kopf (Ø 8 mm)
 Magaziniert im Langband
 Gleitbeschichtet

Class 3

Edelstahl rostfrei A2

A2
 AISI 304

Gewinde- Ø d1	Abmessungen [mm]			Verpackungseinheiten			SPAX Nummer	EAN Nr. 4003530...
	Gesamt- länge Ls	Teil- gewinde- länge LgT	Klingen- größe T	SPAX Box [Stück]	Umkarton [Verkaufs- einheit]	Palette		
Standardverpackung								
4,5 Ø dk = 8,0 mm	43	18	20	1.000	5.000	180.000	2547000450437	270079
	50	21	20	1.000	5.000	180.000	2547000450507	270086
	60	26	20	700	3.500	126.000	2547000450607	270093
	70	31	20	500	2.500	90.000	2547000450707	270109

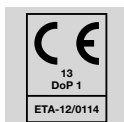
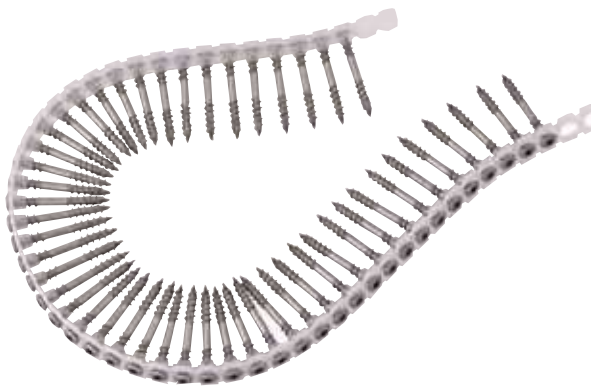

MADE IN GERMANY



GIX[®] Typ-A, Schnellbauschraube, Trompetenkopf, Magazinisiert, Kreuzschlitz H, Feingewinde

Nadelspitze, magazinisiert im Langband

Typ-A für Standard-Metallprofile

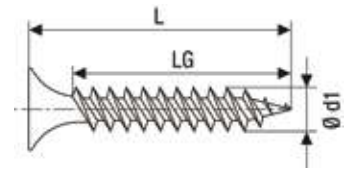

Phosphatiert

Gewinde- Ø d1	Abmessungen [mm]			Verpackungseinheiten			SPAX Nummer	EAN Nr. 4003530...
	Gesamt- länge Ls	Voll- gewinde- länge LgV	Klingen- größe H	SPAX Box [Stück]	Umkarton [Verkaufs- einheit]	Palette		
Standardverpackung								
3,9	25	19	2	1.000	-	180.000	1091170390256	259111
Ø d _k = 8,3 mm	35	29	2	1.000	-	180.000	1091170390356	259128
	45	39	2	1.000	-	180.000	1091170390456	259135



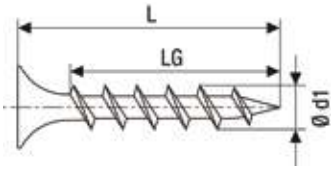

GIX Typ-B, Schnellbauschraube, Trompetenkopf, Magazinert, Kreuzschlitz H, Grobgewinde

Nadelspitze, magaziniert im Langband

Typ-B für Holz-Unterkonstruktionen



Phosphatiert

Abmessungen [mm]				Verpackungseinheiten			SPAX Nummer	EAN Nr. 4003530...
Gewinde- Ø d1	Gesamt- länge Ls	Voll- gewinde- länge LgV	Klingen- größe H	SPAX Box [Stück]	Umkarton [Verkaufs- einheit]	Palette		
Standardverpackung								
3,9 Ø d _k = 8,3 mm	25	19	2	1.000	-	180.000	1891170390256	259142
	35	29	2	1.000	-	180.000	1891170390356	259159
	45	39	2	1.000	-	180.000	1891170390456	259166
	55	49	2	800	-	144.000	1891170390556	259173

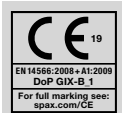



GIX® Typ-C Schnellbauschraube, kleiner Senkkopf, Magazinert, Kreuzschlitz H, HiLo-Gewinde

Nadelspitze, Fräsrippen, magaziniert im Langband

Typ-C für Gipsfaserplatten

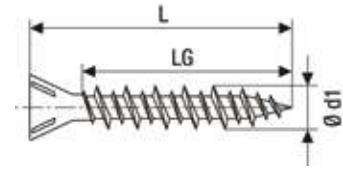

Phosphatiert

Gewinde- Ø d1	Abmessungen [mm]			Verpackungseinheiten			SPAX Nummer	EAN Nr. 4003530...
	Gesamt- länge Ls	Voll- gewinde- länge LgV	Klingen- größe H	SPAX Box [Stück]	Umkarton [Verkaufs- einheit]	Palette		
Standardverpackung								
3,9	30	24	2	1.000	-	180.000	1791170390306	259180
Ø d _k = 6,8 mm	45	39	2	1.000	-	180.000	1791170390456	259197



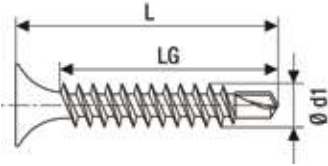

GIX[®] Typ-D, Schnellbauschraube, Trompetenkopf, Magazinisiert, Kreuzschlitz H, Blechgewinde

Bohrspitze, magazinisiert im Langband

Typ-D für verstärkte Metallprofile



Phosphatiert

Abmessungen [mm]				Verpackungseinheiten			SPAX Nummer	EAN Nr. 4003530...
Gewinde- Ø d1	Gesamt- länge Ls	Voll- gewinde- länge LgV	Klingen- größe H	SPAX Box [Stück]	Umkarton [Verkaufs- einheit]	Palette		
Standardverpackung								
3,5	25	19	2	1.000	-	180.000	1991170350256	259203
Ø d _K =	35	29	2	1.000	-	180.000	1991170350356	259210
8,3 mm	45	39	2	1.000	-	180.000	1991170350456	259227

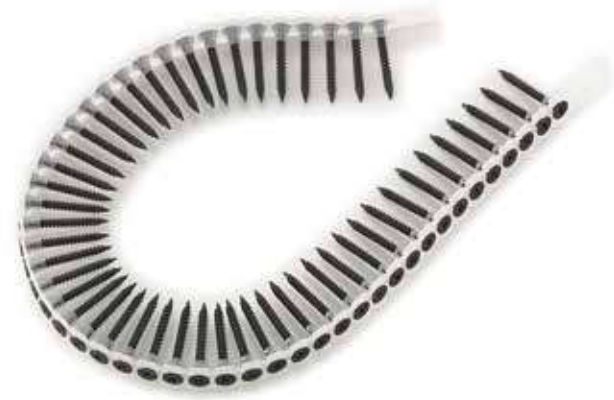



MÖBELBAUSCHRAUBEN

Seite 134

SPAX-M, kleiner 75° Fräskopf, T-STAR plus, CUT-Spitze, A9J



Seite 135

Klavierbandschraube, Senkkopf, kleiner Kopf Ø 5 mm, Kreuzschlitz Z, A9J



Seite 136

Möbelschraube, Senkkopf mit Kopfbohrung Ø 2,5 mm, Kreuzschlitz Z, Vollgewinde, A9J



Seite 136

Abdeckkappen für Senkkopf mit Kopfbohrung Ø 2,5 mm, in 5 mm und 2,5 mm



Seite 137

Klavierbandschraube, Senkkopf, kleiner Kopf Ø 5 mm, Kreuzschlitz Z, Vollgewinde, A2L



Seite 138

Rückwandschraube, Flachrückwandkopf ohne Linse, T-STAR plus, Vollgewinde, A9J



Seite 138

Rückwandschraube, Flachrückwandkopf ohne Linse, T-STAR plus, Vollgewinde, BLAX



Seite 139

Rückwandschraube, Rückwandkopf mit Linse, Kreuzschlitz Z, Vollgewinde, A9J



Seite 140

Korpusverbinderschraube, Flachrückwandkopf ohne Linse, T-STAR plus, Teilgewinde E1J vernickelt



Seite 140

Korpusverbinderschraube, Flachrückwandkopf ohne Linse, T-STAR plus, Teilgewinde BLAX





SPAX-M für MDF, Senkkopf,
 T-STAR plus, Teilgewinde
 Kleiner 75°-Fräskopf, CUT-Spitze
 Gehärtet, gleitbeschichtet

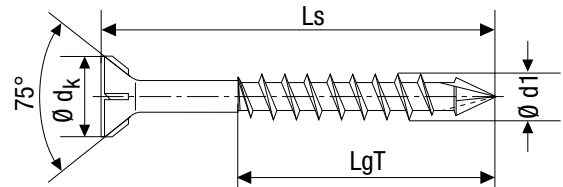

WIROX A9J 10 µm Class 2



Abmessungen [mm]				Verpackungseinheiten			SPAX Nummer	EAN Nr. 4003530...
Gewinde- Ø d1	Gesamt- länge Ls	Teil- gewinde- länge LgT	Klingen- größe T	SPAX Box [Stück]	Umkarton [Verkaufs- einheit]	Palette		
Standardverpackung								
3,5 Ø d _k = 6,0 mm	40	28	15	1.000	10.000	280.000	0441010350405	170348
	45	30	15	1.000	10.000	280.000	0441010350455	170355
	50	35	15	500	5.000	160.000	0441010350505	170362
Kleinverpackung								
3,5 Ø d _k = 6,0 mm	40	28	15	200	2.000	126.000	0441010350403	168437
	45	30	15	200	2.000	126.000	0441010350453	168444
	50	35	15	200	2.000	126.000	0441010350503	168451
Standardverpackung								
4,0 Ø d _k = 7,0 mm	40	28	20	1.000	10.000	280.000	0441010400405	170379
	45	30	20	500	5.000	160.000	0441010400455	170386
	50	35	20	500	5.000	140.000	0441010400505	170393
	60	40	20	500	5.000	140.000	0441010400605	170409
Kleinverpackung								
4,0 Ø d _k = 7,0 mm	40	28	20	200	2.000	126.000	0441010400403	168468
	45	30	20	200	2.000	126.000	0441010400453	168475
	50	35	20	200	2.000	126.000	0441010400503	168482
	60	40	20	100	1.000	63.000	0441010400603	168499
Standardverpackung								
4,5 Ø d _k = 8,0 mm	45	30	20	500	5.000	140.000	0441010450455	170416
	50	35	20	500	5.000	140.000	0441010450505	170423
Kleinverpackung								
4,5 Ø d _k = 8,0 mm	45	30	20	200	2.000	126.000	0441010450453	168505
	50	35	20	200	2.000	64.000	0441010450503	168512

MADE IN GERMANY



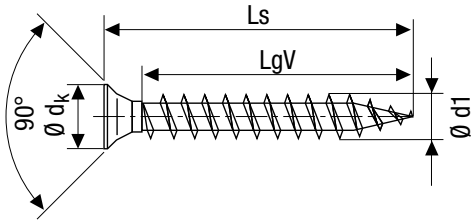

Universalschraube, Senkkopf,

Kreuzschlitz Z, Vollgewinde

Kleiner Kopf (Ø 5 mm), Klavierbandschraube

Gehärtet, gleitbeschichtet



10 µm Class 2

WIROX
A9J

Abmessungen [mm]				Verpackungseinheiten			SPAX Nummer	EAN Nr. 4003530...
Gewinde-Ø d1	Gesamt-länge Ls	Voll-gewinde-länge LgV	Klingen-größe Z	SPAX Box [Stück]	Umkarton [Verkaufseinheit]	Palette		
Standardverpackung								
3,0	10	7	1	1.000	10.000	630.000	0321010300105	106545
Ø dk =	12	10	1	1.000	10.000	630.000	0321010300125	017582
5,1 mm	15	12	1	1.000	10.000	630.000	0321010300155	017605



MADE IN GERMANY



Universalschraube, Senkkopf,

Kreuzschlitz Z, Vollgewinde

Kopfbohrung (Ø 2,5 mm)

Gehärtet, gleitbeschichtet

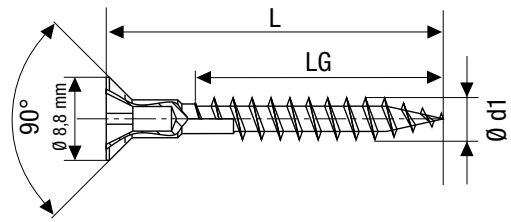

WIROX
A9J

10 µm Class 2

Gewinde- Ø d1	Abmessungen [mm]			Verpackungseinheiten			SPAX Nummer	EAN Nr. 4003530...
	Gesamt- länge Ls	Voll- gewinde- länge LgV	Klingen- größe Z	SPAX Box [Stück]	Umkarton [Verkaufs- einheit]	Palette		
Standardverpackung								
4,5 Ø d _k = 8,8 mm	20	11	2	1.000	10.000	320.000	0271010450205	017094
	25	15	2	1.000	10.000	320.000	0271010450255	017100
	30	20	2	1.000	10.000	280.000	0271010450305	017117
	35	25	2	500	5.000	160.000	0271010450355	017124
	40	30	2	500	5.000	160.000	0271010450405	017131
	45	34	2	500	5.000	140.000	0271010450455	017148
	50	39	2	500	5.000	140.000	0271010450505	017155
	55	44	2	500	5.000	140.000	0271010450555	017162
	60	49	2	500	5.000	140.000	0271010450605	017179
5,0 Ø d _k = 9,7 mm	70	59	2	500	2.500	140.000	0271010450705	017186
	80	59	2	200	2.000	64.000	0271010450805	017193
	60	49	2	500	2.500	140.000	0271010500605	017209
	70	61	2	200	2.000	64.000	0271010500705	017216
	80	61*	2	200	2.000	64.000	0271010500805	017223

*Abweichende Ausführung. Gewinde geht nicht ganz bis zum Kopf.

Kunststoff-Abdeckkappen für SPAX mit Kopfbohrung

Verpackt zu 500 Stück

Farbe	Weiß	Schwarz	Grau	Beige
SPAX Nummer	5000009200009	5000009900009	5000009800009	5000009400009
EAN-Code	4003530039409	4003530039416	4003530039423	4003530039461
Farbe	Ocker	Rehbraun	Mahagoni	
SPAX Nummer	5000009300009	5000009500009	5000009700009	
EAN-Code	4003530039430	4003530039447	4003530039454	

**MADE IN
GERMANY**

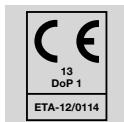

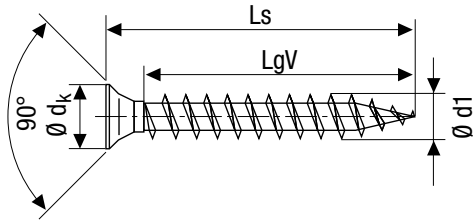

Universalschraube, Senkkopf,

Kreuzschlitz Z, Vollgewinde

Kleiner Kopf (Ø 5 mm), Klavierbandschraube

Gehärtet, gleitbeschichtet



Class 1

**YELLOX
A2L**

Abmessungen [mm]				Verpackungseinheiten			SPAX Nummer	EAN Nr. 4003530...
Gewinde- Ø d1	Gesamt- länge Ls	Voll- gewinde- länge LgV	Klingen- größe Z	SPAX Box [Stück]	Umkarton [Verkaufs- einheit]	Palette		
Standardverpackung								
3,0	10	7	1	1.000	10.000	1.120.000	0321020300105	106705
Ø dk = 5,1 mm	12	10	1	1.000	10.000	630.000	0321020300125	017667
	15	12	1	1.000	10.000	630.000	0321020300155	017681



**MADE IN
GERMANY**



Universalschraube, Flachrückwandkopf

T-STAR *plus*, Vollgewinde

4CUT

Gehärtet, gleitbeschichtet

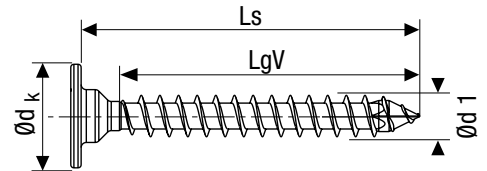

WIROX
A9J

10 µm Class 2

Abmessungen [mm]				Verpackungseinheiten			SPAX Nummer	EAN Nr. 4003530...
Gewinde- Ø d1	Gesamt- länge Ls	Voll- gewinde- länge LgV	Klingen- größe T	SPAX Box [Stück]	Umkarton [Verkaufs- einheit]	Palette		
Kleinverpackung								
3,0* Ø d _k = 7,9 mm	20	18	10	300	3.000	189.000	0151010300203	258565
	25	23	10	300	3.000	189.000	0151010300253	258558
	30	28	10	300	3.000	189.000	0151010300303	258541
3,5 Ø d _k = 8,7 mm	25	23	20	300	3.000	189.000	0151010350253	258107
	30	27	20	300	3.000	189.000	0151010350303	258114
	40**	37	20	200	2.000	126.000	21510103504051	259012
4,0 Ø d _k = 10,0 mm	16	15	20	300	3.000	189.000	0151010400163	258015
	20	18	20	300	3.000	189.000	0151010400203	258008
	25	23	20	300	3.000	189.000	0151010400253	257995

*Abweichende Ausführung. ** mit CUT-Spitze für MDF

Universalschraube, Flachrückwandkopf

T-STAR *plus*, Vollgewinde

4CUT

Gehärtet, gleitbeschichtet

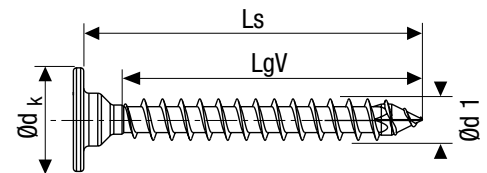

BLAX fIZn/nc/TL/96

Abmessungen [mm]				Verpackungseinheiten			SPAX Nummer	EAN Nr. 4003530...
Gewinde- Ø d1	Gesamt- länge Ls	Voll- gewinde- länge LgV	Klingen- größe T	SPAX Box [Stück]	Umkarton [Verkaufs- einheit]	Palette		
Kleinverpackung								
3,0* Ø d _k = 7,9 mm	30	28	10	300	3.000	189.000	0151040300303	291654
3,5 Ø d _k = 8,7 mm	30	27	20	300	3.000	189.000	0151040350303	291647
4,0 Ø d _k = 10,0 mm	20	18	20	300	3.000	189.000	0151040400203	291630

NEU

*Abweichende Ausführung.

MADE IN
GERMANY

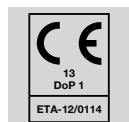

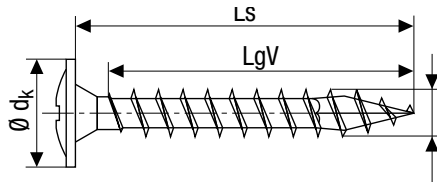

Universalschraube, Rückwandkopf,
Kreuzschlitz Z, Vollgewinde

4CUT

Gehärtet, gleitbeschichtet



10 µm Class 2

WIROX
A9J

Gewinde- Ø d1	Abmessungen [mm]			Verpackungseinheiten			SPAX Nummer	EAN Nr. 4003530...
	Gesamt- länge Ls	Voll- gewinde- länge LgV	Klingen- größe Z	SPAX Box [Stück]	Umkarton [Verkaufs- einheit]	Palette		
Standardverpackung								
3,0* ** Ø dk = 7,9 mm	20	18**	1	5.000	–	735.000	1281010300202	109959
	25	23**	1	5.000	–	735.000	1281010300252	109966
3,5 Ø dk = 8,6 mm	17	15	2	3.000	–	912.000	0281010350172	109799
	20	18	2	3.000	–	441.000	0281010350202	109713
	25	23	2	2.000	–	608.000	0281010350252	109720
	30	27	2	3.000	–	441.000	0281010350302	109737
4,0 Ø dk = 9,6 mm	35	32	2	2.000	–	294.000	0281010350352	109744
	13	11	2	3.000	–	540.000	0281010400132	109751
	17	15	2	2.000	–	504.000	0281010400172	107153
	20	18	2	2.000	–	432.000	0281010400202	109768
	25	23	2	3.000	–	441.000	0281010400252	107160
	30	27	2	2.000	–	294.000	0281010400302	107177
	35	32	2	2.000	–	294.000	0281010400352	092046
4,5 Ø dk = 10,6 mm	40	37	2	1.500	–	221.000	0281010400402	097348
	45	42	2	1.000	–	147.000	0281010400452	107184
	20	17	2	3.000	–	441.000	0281010450202	092053
	25	22	2	2.000	–	294.000	0281010450252	092060
	30	27	2	2.000	–	294.000	0281010450302	092077
	35	32	2	1.500	–	221.000	0281010450352	097331
5,0 Ø dk = 11,6 mm	40	37	2	1.000	–	147.000	0281010450402	092084
	45	42	2	1.000	–	147.000	0281010450452	092091
	50	47	2	1.000	–	147.000	0281010450502	092107
	20	17	2	2.000	–	294.000	0281010500202	092114
	25	22	2	1.000	–	304.000	0281010500252	092121
	30	27	2	1.000	–	147.000	0281010500302	092206
	35	32	2	1.000	–	147.000	0281010500352	092138
5,0 Ø dk = 11,6 mm	40	37	2	1.000	–	147.000	0281010500402	092145
	45	41	2	1.000	–	147.000	0281010500452	092152
	50	46	2	1.000	–	147.000	0281010500502	092169
	60	56	2	500	–	73.500	0281010500602	092176

* Abweichende Ausführung ** mit Doppeltangengewinde

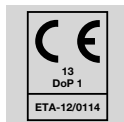

**MADE IN
GERMANY**



Universalschraube, Flachrückwandkopf,

T-STAR plus, Teilgewinde

4CUT

Gehärtet, gleitbeschichtet

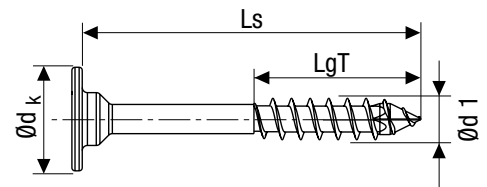

Vernickelt

E1J

Abmessungen [mm]				Verpackungseinheiten			SPAX Nummer	EAN Nr. 4003530...
Gewinde- Ø d1	Gesamt- länge Ls	Teil- gewinde- länge LgT	Klingen- größe T	SPAX Box [Stück]	Umkarton [Verkaufs- einheit]	Palette		
Kleinverpackung								
4,0 Ø d _k = 10,0 mm	30	16	20	200	2.000	126.000	0681030400303	257841
	34	16	20	200	2.000	126.000	0681030400343	257858

Für Korpusverbindungen abgestimmte Schaftlängen auf 16mm und 19mm Wandstärken

Universalschraube, Flachrückwandkopf,

T-STAR plus, Teilgewinde

4CUT

Gehärtet, gleitbeschichtet

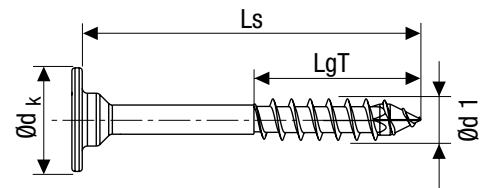

BLAX flZn/nc/TL/96

Abmessungen [mm]				Verpackungseinheiten			SPAX Nummer	EAN Nr. 4003530...
Gewinde- Ø d1	Gesamt- länge Ls	Teil- gewinde- länge LgT	Klingen- größe T	SPAX Box [Stück]	Umkarton [Verkaufs- einheit]	Palette		
Kleinverpackung								
4,0 Ø d _k = 10,0 mm	30	16	20	200	2.000	126.000	0681040400303	291616
	34	16	20	200	2.000	126.000	0681040400343	291623

NEU

Für Korpusverbindungen abgestimmte Schaftlängen auf 16mm und 19mm Wandstärken

MADE IN
GERMANY

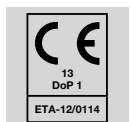



FUSSBODENSCHRAUBEN

Seite 144

Verlegeschraube, Senkkopf *MULTI*-Kopf,
T-STAR *plus*, Fixiergewinde, *4CUT*-Spitze, A9J



Seite 145

Dielenschraube, kleiner 60° Fräskopf, Fräsrippen,
T-STAR *plus*, Teilgewinde, *CUT*-Spitze, A9J





SPAX Verlegeschraube, Senkkopf,

T-STAR plus, Fixiergewinde

4CUT, MULTI-Kopf

Gehärtet, gleitbeschichtet

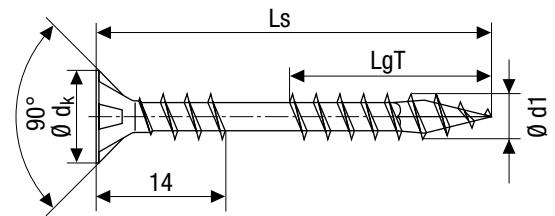

WIROX A9J 10 µm Class 2

Gewinde- Ø d1	Abmessungen [mm]			Verpackungseinheiten			SPAX Nummer	EAN Nr. 4003530...
	Gesamt- länge Ls	Teil- gewinde- länge LgT	Klingen- größe T	SPAX Box [Stück]	Umkarton [Verkaufs- einheit]	Palette		
Standardverpackung								
4,5 Ø dk = 8,8 mm	50	21	20	500	5.000	140.000	0541010450505	246906
	60	26	20	500	5.000	140.000	0541010450605	246913
	70	31	20	500	2.500	140.000	0541010450705	246920
	80	31	20	200	2.000	64.000	0541010450805	246937

**MADE IN
GERMANY**

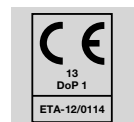

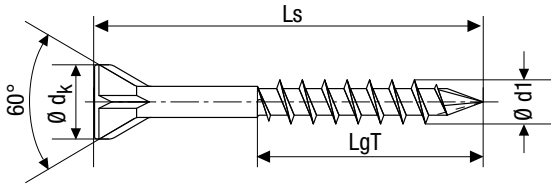

SPAX für Massivholz-Fußböden, Senkkopf,
 T-STAR *plus*, Teilgewinde
 Kleiner 60°-Fräskopf, CUT-Spitze
 Gehärtet, gleitbeschichtet



10 µm Class 2

WIROX
A9J

Abmessungen [mm]				Verpackungseinheiten			SPAX Nummer	EAN Nr. 4003530...
Gewinde- Ø d1	Gesamt- länge Ls	Teil- gewinde- länge LgT	Klingen- größe T	SPAX Box [Stück]	Umkarton [Verkaufs- einheit]	Palette		
Standardverpackung								
3,5	35	20	10	500	5.000	160.000	35703503203011	246944
Ø dk =	45	28	10	500	5.000	160.000	35703503201011	246951
6,0 mm	55	35	10	500	5.000	140.000	35703503202011	246968

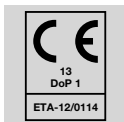

**MADE IN
GERMANY**



JUSTIERSCHRAUBEN

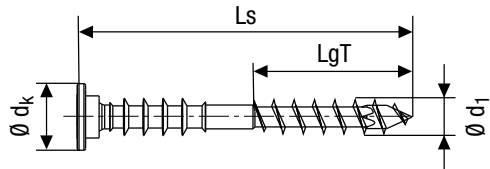

Justierschraube, Flachkopf,
T-STAR plus, Teilgewinde, Halterillen

4CUT

Gehärtet, gleitbeschichtet



10 µm Class 2

WIROX
A9J

Abmessungen [mm]				Verpackungseinheiten			SPAX Nummer	EAN Nr. 4003530...
Gewinde- Ø d1	Gesamt- länge Ls	Teil- gewinde- länge LgT	Klingen- größe T	SPAX Box [Stück]	Umkarton [Verkaufs- einheit]	Palette		
Kleinverpackung								
6,0 Ø d _k = 12,0 mm	60	32	30	100	1.000	32.000	0161010600603	260520
	70	37	30	100	1.000	32.000	0161010600703	260537
	80	46	30	100	1.000	32.000	0161010600803	260544
	90	61	30	100	1.000	32.000	0161010600903	260551
Standardverpackung								
6,0 Ø d _k = 12,0 mm	100	61	30	100	1.000	32.000	0161010601005	260568
	110	68	30	100	1.000	32.000	0161010601105	260575
	120	68	30	100	1.000	28.000	0161010601205	260582
	130	68	30	100	1.000	28.000	0161010601305	260599
	145	68	30	100	1.000	28.000	0161010601455	260605
	160	68	30	100	1.000	28.000	0161010601605	260612

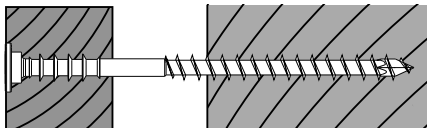

Vorteile:

- Zeitersparnis – schnelle und einfache Montage da auf das Unterlegen von Keilen verzichtet werden kann
- Randnahe Verschraubungen möglich - verringerte Spaltwirkung des Holzes durch 4CUT und Wellenprofil
- Einfache Weiterverarbeitung – Holzfasern werden durch den Flachkopf nach unten gezogen wodurch das nächste Bauteil (z. B.: Gipskartonplatten) fugenlos aufgelegt werden kann
- Kein Vorbohren in Weichholz notwendig
- Schnelles Greifen der Schraube durch Gewinde bis in die Schraubenspitze
- Einsatz in Nutzungsklasse 1 und 2 nach DIN EN 1995 möglich

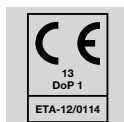



TROCKENBAU- SCHRAUBEN (GIX)

Seite 150

**Schnellbauschraube GIX Typ-A, Kreuzschlitz H,
phosphatiert**

Seite 151

**Schnellbauschraube GIX Typ-B, Kreuzschlitz H,
phosphatiert**

Seite 152

**Schnellbauschraube GIX Typ-C, Kreuzschlitz H,
phosphatiert**

Seite 153

**Schnellbauschraube GIX Typ-D, Kreuzschlitz H,
phosphatiert**



GIX® Typ-A, Schnellbauschraube, Trompetenkopf,
Kreuzschlitz H, Feingewinde

Nadelspitze

Typ-A für Standard-Metallprofile

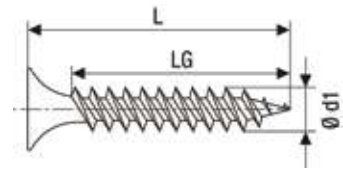

Phosphatiert

Gewinde- Ø d1	Abmessungen [mm]			Verpackungseinheiten			SPAX Nummer	EAN Nr. 4003530...
	Gesamt- länge Ls	Voll- gewinde- länge LgV	Klingen- größe H	SPAX Box [Stück]	Umkarton [Verkaufs- einheit]	Palette		
Standardverpackung								
3,9 Ø d _K = 8,3 mm	25	19	2	1.000	10.000	320.000	1091170390255	259623
	35	29	2	1.000	10.000	280.000	1091170390355	259630
	45	39	2	500	5.000	160.000	1091170390455	259647
	55	49	2	500	5.000	140.000	1091170390555	122293

GIX® Typ-A, Schnellbauschraube, Trompetenkopf,
Magaziniert, Kreuzschlitz H, Feingewinde

Nadelspitze, magaziniert im Langband

Typ-A für Standard-Metallprofile

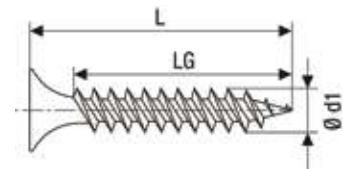

Phosphatiert

Gewinde- Ø d1	Abmessungen [mm]			Verpackungseinheiten			SPAX Nummer	EAN Nr. 4003530...
	Gesamt- länge Ls	Voll- gewinde- länge LgV	Klingen- größe H	SPAX Box [Stück]	Umkarton [Verkaufs- einheit]	Palette		
Standardverpackung								
3,9 Ø d _K = 8,3 mm	25	19	2	1.000	-	180.000	1091170390256	259111
	35	29	2	1.000	-	180.000	1091170390356	259128
	45	39	2	1.000	-	180.000	1091170390456	259135



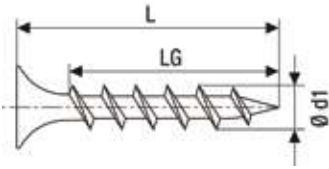

GIX[®] Typ-B, Schnellbauschraube, Trompetenkopf, Kreuzschlitz H, Grobgewinde

Nadelspitze

Typ-B für Holz-Unterkonstruktionen



Phosphatiert

Gewinde- Ø d1	Abmessungen [mm]			Verpackungseinheiten			SPAX Nummer	EAN Nr. 4003530...
	Gesamt- länge Ls	Voll- gewinde- länge LgV	Klingen- größe H	SPAX Box [Stück]	Umkarton [Verkaufs- einheit]	Palette		
Standardverpackung								
3,9 Ø d _k = 8,3 mm	25	19	2	1.000	10.000	320.000	1891170390255	258664
	30	24	2	1.000	10.000	320.000	1891170390305	259654
	35	29	2	1.000	10.000	280.000	1891170390355	259661
	45	39	2	500	5.000	160.000	1891170390455	259678
	55	49	2	500	5.000	140.000	1891170390555	259685

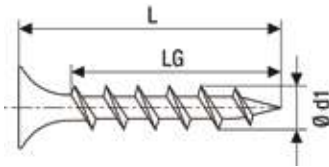

GIX[®] Typ-B, Schnellbauschraube, Trompetenkopf, Magazinier, Kreuzschlitz H, Grobgewinde

Nadelspitze, magaziniert im Langband

Typ-B für Holz-Unterkonstruktionen



Phosphatiert

Gewinde- Ø d1	Abmessungen [mm]			Verpackungseinheiten			SPAX Nummer	EAN Nr. 4003530...
	Gesamt- länge Ls	Voll- gewinde- länge LgV	Klingen- größe H	SPAX Box [Stück]	Umkarton [Verkaufs- einheit]	Palette		
Standardverpackung								
3,9 Ø d _k = 8,3 mm	25	19	2	1.000	-	180.000	1891170390256	259142
	35	29	2	1.000	-	180.000	1891170390356	259159
	45	39	2	1.000	-	180.000	1891170390456	259166
	55	49	2	800	-	144.000	1891170390556	259173





GIX® Typ-C Schnellbauschraube, kleiner Senkkopf,
Kreuzschlitz H, HiLo-Gewinde

Nadelspitze, Fräsrippen

Typ-C für Gipsfaserplatten

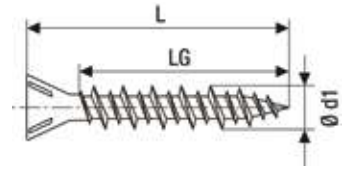

Phosphatiert



Gewinde- Ø d1	Abmessungen [mm]			Verpackungseinheiten			SPAX Nummer	EAN Nr. 4003530...
	Gesamt- länge Ls	Voll- gewinde- länge LgV	Klingen- größe H	SPAX Box [Stück]	Umkarton [Verkaufs- einheit]	Palette		
Standardverpackung								
3,9 Ø d _k = 6,8 mm	19	13	2	1.000	10.000	630.000	1791170390195	258633
	22	16	2	1.000	10.000	320.000	1791170390225	258640
	25	19	2	1.000	10.000	320.000	1791170390255	259692
	30	24	2	1.000	10.000	320.000	1791170390305	259708
	35	29	2	1.000	10.000	280.000	1791170390355	259715
	45	39	2	500	5.000	160.000	1791170390455	258657

GIX® Typ-C Schnellbauschraube, kleiner Senkkopf,
Magaziniert, Kreuzschlitz H, HiLo-Gewinde

Nadelspitze, Fräsrippen, magaziniert im Langband

Typ-C für Gipsfaserplatten

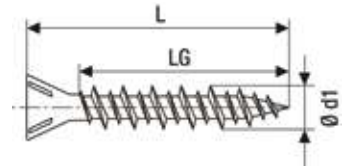

Phosphatiert



Gewinde- Ø d1	Abmessungen [mm]			Verpackungseinheiten			SPAX Nummer	EAN Nr. 4003530...
	Gesamt- länge Ls	Voll- gewinde- länge LgV	Klingen- größe H	SPAX Box [Stück]	Umkarton [Verkaufs- einheit]	Palette		
Standardverpackung								
3,9 Ø d _k = 6,8 mm	30	24	2	1.000	-	180.000	1791170390306	259180
	45	39	2	1.000	-	180.000	1791170390456	259197



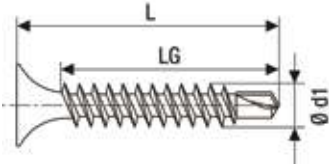

GIX[®] Typ-D, Schnellbauschraube, Trompetenkopf,
Kreuzschlitz H, Blechgewinde

Bohrspitze

Typ-D für verstärkte Metallprofile



Phosphatiert

Abmessungen [mm]				Verpackungseinheiten			SPAX Nummer	EAN Nr. 4003530...
Gewinde- Ø d1	Gesamt- länge Ls	Voll- gewinde- länge LgV	Klingen- größe H	SPAX Box [Stück]	Umkarton [Verkaufs- einheit]	Palette		
Standardverpackung								
3,5	25	19	2	1.000	10.000	320.000	1991170350255	259722
Ø d _k =	35	29	2	1.000	10.000	280.000	1991170350355	259739
8,3 mm	45	39	2	500	5.000	160.000	1991170350455	258688

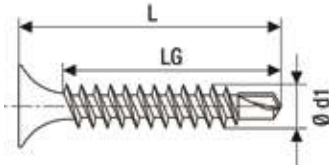

GIX[®] Typ-D, Schnellbauschraube, Trompetenkopf,
Magaziniert, Kreuzschlitz H, Blechgewinde

Bohrspitze, magaziniert im Langband

Typ-D für verstärkte Metallprofile



Phosphatiert

Abmessungen [mm]				Verpackungseinheiten			SPAX Nummer	EAN Nr. 4003530...
Gewinde- Ø d1	Gesamt- länge Ls	Voll- gewinde- länge LgV	Klingen- größe H	SPAX Box [Stück]	Umkarton [Verkaufs- einheit]	Palette		
Standardverpackung								
3,5	25	19	2	1.000	-	180.000	1991170350256	259203
Ø d _k =	35	29	2	1.000	-	180.000	1991170350356	259210
8,3 mm	45	39	2	1.000	-	180.000	1991170350456	259227





FENSTERBAU- SCHRAUBEN (FEX)

Seite 156

FEX-KS für Kunststofffensterprofile, Spezial-Senkopf Kreuzschlitz H, Vollgewinde A9J



Seite 157

FEX-H für Holzfensterprofile, Spezial-Senkkopf, T-STAR plus, Teilgewinde A9J



Seite 157

FEX-H für Holzfensterprofile, Spezial-Senkkopf, Kreuzschlitz Z, Teilgewinde A9J



Seite 158

FEX-A für Kunststofffensterprofile mit Stahlarmierung, Spezial-Senkkopf, Kreuzschlitz H, Vollgewinde A9J



Seite 159

FEX für Kunststofffensterprofile ohne Stahlarmierung, Spezial-Senkkopf, Kreuzschlitz H, Doppelganggewinde, A9J



Seite 160

FEX - Kombischraube, Spezial-Senkkopf, Kreuzschlitz H, Kombigewinde, A9J



Seite 161

FEX-Kopplungsschraube, Flachkopf mit Zentrieransatz, T-STAR plus, Spezialgewinde, A3J Titan silber



Seite 162

FEX-RS für Rolladenleisten, Rastkopf, Kreuzschlitz H, Spezialgewinde, A9J



Seite 163

SPAX-RA Rahmenanker mit Zylinderkopf für Holzfenster, T-STAR plus, Vollgewinde A9J



Seite 163

Mauerwerksbohrer 2-schneidig



Seite 164

SPAX-RA Rahmenanker mit Flachsenkopf für Kunststoff- und Aluminiumfenster, T-STAR plus, Vollgewinde A9J



Seite 165

Glasleistenschraube, Spezial-Senkkopf, Kreuzschlitz Z, Teilgewinde, Edelstahl rostfrei A2



Seite 165

Glasleistenschraube, Spezial-Senkkopf, Kreuzschlitz Z, Teilgewinde A2L





FEX-KS, Spezial-Senkopf

Kreuzschlitz H, Spezialgewinde

Bremsrippen, selbstbohrende Spitze

Gehärtet, gleitbeschichtet

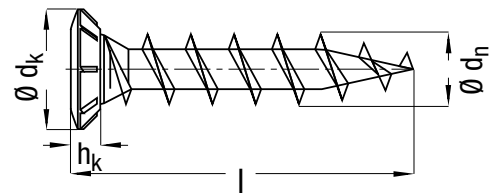

WIROX
A9J

10 µm Class 2

Gewinde- Ø d _n	Abmessungen [mm]			Verpackungseinheiten			SPAX Nummer	EAN Nr. 4003530...
	Gesamt- länge l	Kopf- höhe h _k	Klingen- größe H	SPAX Box [Stück]	Umkarton [Stück]	Palette		
Standardverpackung								
4,2 Ø d _k = 7,0 mm	20	2,4	2	1.000	10.000	630.000	1411010400205	248221
	22	2,4	2	1.000	10.000	320.000	1411010400225	248238
	22	2,4	2	6.000	–	270.000	1411010400228	249938
	25	2,4	2	1.000	10.000	320.000	1411010400255	248245
	25	2,4	2	6.000	–	288.000	1411010400258	249907
	25*	2,4	2	6.000	–	288.000	1411010400258K1	251931
	30	2,4	2	1.000	10.000	320.000	1411010400305	248269
	30	2,4	2	5.000	–	240.000	1411010400308	249044
	30*	2,4	2	5.000	–	240.000	1411010400308K1	249945
	35	2,4	2	1.000	10.000	280.000	1411010400355	248276
	35	2,4	2	4.000	–	192.000	1411010400358	251948
	40	2,4	2	1.000	10.000	280.000	1411010400405	248283
	40	2,4	2	3.000	–	135.000	1411010400408	249396
	45	2,4	2	500	5.000	–	1411010400455	248290
55	2,4	2	500	5.000	–	1411010400555	248306	

Artikel läuft aus

*Maschinenkontrolliert

MADE IN

GERMANY



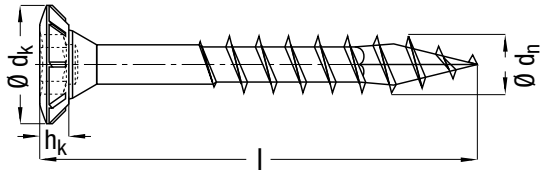

FEX-H, Spezial-Senkkopf

T-STAR plus, Teilgewinde

Bremsrippen, 4CUT

Gehärtet, gleitbeschichtet



10 μ m Class 2

WIROX
A9J

Abmessungen [mm]				Verpackungseinheiten			SPAX Nummer	EAN Nr. 4003530...
Gewinde- \varnothing	Gesamt- länge	Kopf- höhe	Klingen- größe	SPAX Box [Stück]	Umkarton [Stück]	Palette		
d_n	l	h_k	T					
Standardverpackung								
4,0	30	2,4	15	1.000	10.000	320.000	35704012301011	243769
$\varnothing d_k =$	35	2,4	15	1.000	10.000	280.000	35704012302011	243806
7,3 mm	40	2,4	15	1.000	10.000	280.000	35704012303011	243783

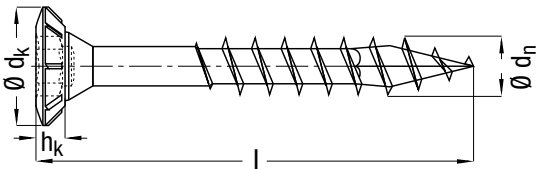

FEX-H, Spezial-Senkkopf

Kreuzschlitz Z, Teilgewinde

Bremsrippen, 4CUT

Gehärtet, gleitbeschichtet



10 μ m Class 2

WIROX
A9J

Abmessungen [mm]				Verpackungseinheiten			SPAX Nummer	EAN Nr. 4003530...
Gewinde- \varnothing	Gesamt- länge	Kopf- höhe	Klingen- größe	SPAX Box [Stück]	Umkarton [Stück]	Palette		
d_n	l	h_k	Z					
Standardverpackung								
4,0	30	2,4	2	1.000	10.000	320.000	35704012401011	159961
$\varnothing d_k =$	35	2,4	2	1.000	10.000	280.000	35704012402011	243738
7,3 mm	40	2,4	2	1.000	10.000	280.000	35704012403011	243745



**MADE IN
GERMANY**



FEX-A, Spezial-Senkopf
 Kreuzschlitz H, Grobgewinde
 Bremsrippen, Bohrspitze
 Gehärtet, gleitbeschichtet

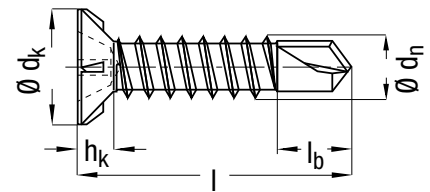

WIROX A9J 10 µm Class 2

Abmessungen [mm]				Klingen- größe H	Verpackungseinheiten			SPAX Nummer	EAN Nr. 4003530...
Gewinde- Ø d_n	Gesamt- länge l	Bohr- spitzen- länge l_b	Kopf- höhe h_k		SPAX Box [Stück]	Umkarton [Stück]	Palette		
Standardverpackung									
3,9 Ø d _k = 7,5 mm	13	4,5	2,3	2	1.000	10.000	–	1401470390135	155840
	16	4,5	2,3	2	1.000	10.000	630.000	1401470390165	122712
	16	4,5	2,3	2	7.000	–	336.000	1401470390168	155246
	16*	4,5	2,3	2	7.000	–	336.000	1401470390168K1	176029
	19	4,5	2,3	2	1.000	10.000	630.000	1401470390195	122729
	19	4,5	2,3	2	6.000	–	288.000	1401470390198	132452
	19*	4,5	2,3	2	6.000	–	288.000	1401470390198K1	176050
	25	4,5	2,3	2	1.000	10.000	320.000	1401470390255	122743
	25	4,5	2,3	2	6.000	–	288.000	1401470390258	132445
	32	4,5	2,3	2	1.000	10.000	280.000	1401470390325	122750
	32	4,5	2,3	2	4.000	–	192.000	1401470390328	156014
38	4,5	2,3	2	1.000	10.000	280.000	1401470390385	122767	

Artikel läuft aus *Maschinenkontrolliert

MADE IN GERMANY



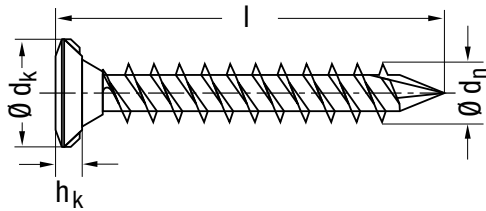

FEX, Spezial-Senkkopf

Kreuzschlitz H, Doppelganggewinde

Bremsrippen, CUT-Spitze

Gehärtet, gleitbeschichtet



10 µm Class 2

WIROX
A9J

Gewinde- Ø	Abmessungen [mm]			Verpackungseinheiten		SPAX Nummer	EAN Nr. 4003530...
	Gesamt- länge	Kopf- höhe	Klingen- größe	SPAX Box [Stück]	Palette		
d_n	l	h_k	H				
Standardverpackung							
4,0 Ø d _k = 7,0 mm	25	2,4	2	3.000	441.000	0521470400252	155451
	28	2,4	2	2.000	294.000	0521470400282	155468
	33	2,4	2	2.000	294.000	0521470400332	155475
	38	2,4	2	2.000	294.000	0521470400382	155529

MADE IN
GERMANY



FEX – Kombischraube, Spezial-Senkopf

Kreuzschlitz H, Kombigewinde

Bremsrippen, Bohrspitze

Gehärtet, gleitbeschichtet

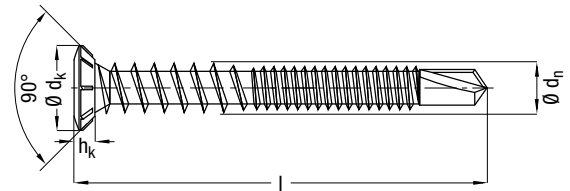

WIROX A9J 10 µm Class 2



Abmessungen [mm]				Verpackungseinheiten		SPAX Nummer	EAN Nr. 4003530...
Gewinde- Ø	Gesamt- länge	Kopf- höhe	Klingen- größe	SPAX Box [Stück]	Palette		
d_n	l	h_k	H				
Standardverpackung							
4,2 Ø d _k = 7,0 mm	35	2,4	2	2.000	294.000	35704012501471K1	170317

MADE IN GERMANY

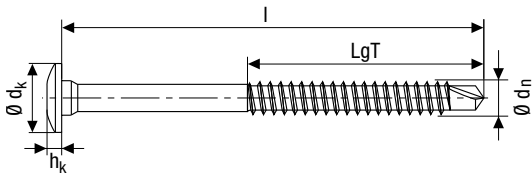

FEX – Kopplungsschraube, Flachkopf mit Zentrieransatz, T-STAR plus, Spezialgewinde

Bohrspitze

Gehärtet, gleitbeschichtet



Titan silber

A3J

Gewinde- Ø dn	Abmessungen [mm]				Verpackungseinheiten			SPAX Nummer	EAN Nr. 4003530...
	Gesamt- länge l	Teil- gewinde- länge LgT	Kopf- höhe hk	Klingen- größe T	SPAX Box [Stück]	Umkarton [Verkaufs- einheit]	Palette		
Standardverpackung									
5,5 Ø dk = 12,0 mm	75	40	2,8	25	200	2.000	56.000	1051900550755	188503

Artikel läuft aus

MADE IN GERMANY



FEX-RS, Rastkopf

Kreuzschlitz H, Spezialgewinde

Nadelspitze

Gehärtet, gleitbeschichtet

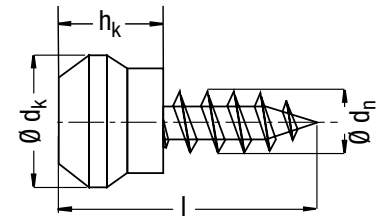

WIROX
A9J

10 µm Class 2

Abmessungen [mm]							Verpackungseinheiten		SPAX Nummer	EAN Nr. 4003530...
Gewinde- Ø d_n	Gesamt- länge l	Kragen- Ø d_k	Kopf- höhe h_k	Klingen- größe H	Be- zeich- nung	Profil- system	SPAX Box [Stück]	Um- karton [Stück]		
Standardverpackung										
5,0	11	11,0	7,5	2	RS-4	Kömmerling	400	4.000	30120000442011	111747
	12	11,0	5,8	2	RS-5	Gealan	200	2.000	35705005202011K1	154508

Artikel läuft aus

**MADE IN
GERMANY**

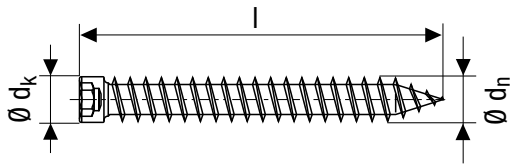

SPAX-RA – Rahmenanker, Zylinderkopf,
T-STAR plus

Gehärtet, gleitbeschichtet



10 µm Class 2

WIROX
A9J

Abmessungen [mm]			Bezeichnung	Verpackungseinheit		SPAX Nummer	EAN Nr. 4003530...
Gewinde- Ø	Gesamt- länge	Klingen- größe		SPAX Box [Stück]	Palette		
d_n	l	T					
Standardverpackung							
7,5 $\varnothing d_k =$ 8,0 mm	60	30	SPAX-RA 60	100	32.000	1031010750605	181764
	80	30	SPAX-RA 80	100	28.000	1031010750805	181771
	100	30	SPAX-RA 100	100	28.000	1031010751005	181788
	120	30	SPAX-RA 120	100	28.000	1031010751205	181801
	130	30	SPAX-RA 130	100	28.000	1031010751305	181818
	150	30	SPAX-RA 150	100	28.000	1031010751505	181825
	180	30	SPAX-RA 180	100	14.000	1031010751805	181832
	210	30	SPAX-RA 210	100	12.000	1031010752105	181849



SPAX Mauerwerksbohrer

2-schneidig

mit SDS Plus



Abmessungen [mm]			Anzahl Schneiden	SPAX Nummer	EAN Nr. 4003530...
Gesamt- länge [mm]	Bohrdurch- messer [mm]	Arbeits- länge [mm]			
Standardverpackung					
260	5	190	2	5000105002600	280283
	6	190	2	5000106002600	280290

Mauerwerksbohrer: 5,0 mm für Hochlochziegel und 6,0 mm für Kalksandstein und Beton

*5 Bohrer pro PAK



SPAX-RA – Rahmenanker, Flachsenkopf,
T-STAR plus

Gehärtet, gleitbeschichtet

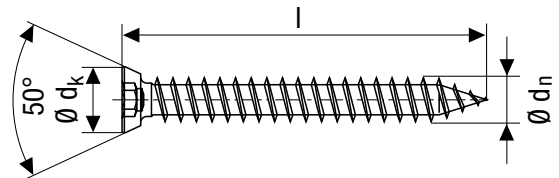



WIROX
A9J 10 μ m Class 2



Abmessungen [mm]			Bezeichnung	Verpackungseinheit		SPAX Nummer	EAN Nr. 4003530...
Gewinde- \varnothing	Gesamt- länge	Klingen- größe		SPAX Box [Stück]	Palette		
d_n	l	T					
Standardverpackung							
7,5 Flach- senkkopf $\varnothing d_k =$ 11 mm	40	30	SPAX-RA 40	100	32.000	1021010750405	181665
	60	30	SPAX-RA 60	100	32.000	1021010750605	181672
	80	30	SPAX-RA 80	100	28.000	1021010750805	181689
	100	30	SPAX-RA 100	100	28.000	1021010751005	181696
	120	30	SPAX-RA 120	100	28.000	1021010751205	181719
	130	30	SPAX-RA 130	100	28.000	1021010751305	181726
	150	30	SPAX-RA 150	100	28.000	1021010751505	181733
	180	30	SPAX-RA 180	100	14.000	1021010751805	181740
	210	30	SPAX-RA 210	100	12.000	1021010752105	181757

Kunststoff-Abdeckkappen
für SPAX-RA Flachsenkopf

Verpackt zu 500 Stück

		
Farbe	Weiß	Schwarz
SPAX Nummer	5000008000001	50000080000101
EAN-Code	4003530043246	4003530043253

MADE IN

GERMANY



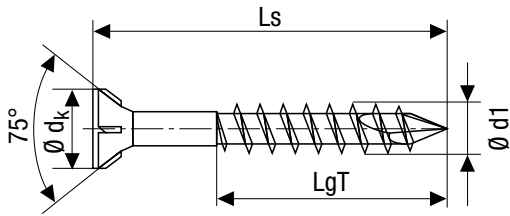

SPAX Glasleistenschraube, Senkkopf,
 Kreuzschlitz Z, Teilgewinde
 Fräsrippen, CUT-Spitze
 Gleitbeschichtet



Class 3

Edelstahl rostfrei A2

A2
 AISI 304

Abmessungen [mm]				Verpackungseinheiten			SPAX Nummer	EAN Nr. 4003530...
Gewinde- Ø d1	Gesamt- länge Ls	Teil- gewinde- länge LgT	Klingen- größe Z	SPAX Box [Stück]	Umkarton [Verkaufs- einheit]	Palette		
Kleinverpackung								
3,5 Ø dk = 6,1 mm	40	23	2	200	2.000	126.000	35703503401002	168420

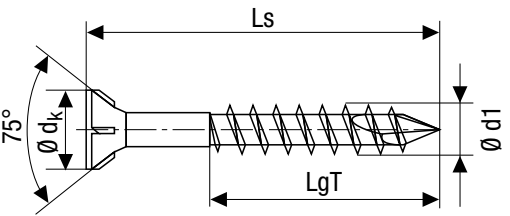

SPAX Glasleistenschraube, Senkkopf,
 Kreuzschlitz Z, Teilgewinde
 Fräsrippen, CUT-Spitze
 Gleitbeschichtet



Class 1

**YELLOX
 A2L**

Abmessungen [mm]				Verpackungseinheiten			SPAX Nummer	EAN Nr. 4003530...
Gewinde- Ø d1	Gesamt- länge Ls	Teil- gewinde- länge LgT	Klingen- größe Z	SPAX Box [Stück]	Umkarton [Verkaufs- einheit]	Palette		
Standardverpackung								
3,5 Ø dk = 6,1 mm	40	23	2	200	2.000	126.000	35703503301022	168413

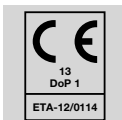

**MADE IN
 GERMANY**



SPAX-SETS MONTAGE- KOFFER (SYSTEMBOXEN)

Seite 170

SPAX Montagekoffer L-BOXX, Senkkopfschrauben, T-STAR *plus*, A9J

Seite 173

SPAX Montagekoffer L-BOXX, Senkkopfschrauben, T-STAR *plus*, Edelstahl A2

Seite 171

SPAX Montagekasten L-BOXX Mini, Senkkopfschrauben, T-STAR *plus*, A9J

Seite 174

SPAX Montagekoffer L-BOXX, Elektriker-Set, Halbrundkopfschrauben T-STAR *plus*, Edelstahl A2, A9J

Seite 172

SPAX Montagekoffer L-BOXX, Senkkopfschrauben, Kreuzschlitz Z, A2L

Seite 175

SPAX Montagekasten L-BOXX-Mini, Elektriker-Set, Halbrundkopfschrauben T-STAR *plus*, A9J

Seite 167-177

SPAX Montagekasten, Box systainer T-Loc 3,
Senkkopfschrauben, T-STAR *plus*, A9J



Seite 178

SPAX Montagekasten, Box systainer T-Loc 3,
Möbelbau, Senkkopfschrauben,
T-STAR *plus*, A9J



Seite 179

SPAX L-BOXX Mini BLAX
Senkkopfschrauben, T-STAR *plus*,
BLAX



Seite 180

SPAX Montagekasten BIG,
Senkkopfschrauben, T-STAR *plus*, A9J



Seite 170

SPAX Montagekoffer L-BOXX, leer

Seite 171

SPAX Montagekasten L-BOXX Mini, leer



SPAX Montagekoffer L-BOXX, Kunststoff, groß

SPAX Senkkopf, T-STAR *plus*

2.445 Senkkopfschrauben in 16 Abmessungen
plus 1 SPAX-BITBOX T-STAR *plus*

WIROX A9J 10 µm Class 2

SPAX Nummer	5000009161019
EAN-Code	4003530247903
Versandseinheit	1 Stück im Umkarton

275 3,5 x 30 T 20	225 3,5 x 35 T 20	180 4,0 x 30 T 20	175 4,0 x 35 T 20	30 6,0 x 120 T 30
150 4,0 x 40 T 20	150 4,0 x 25 T 20	140 4,0 x 50 T 20	140 4,0 x 45 T 20	
60 5,0 x 60 T 20	100 4,0 x 60 T 20	100 4,5 x 50 T 20	200 4,0 x 20 T 20	60 5,0 x 100 T 20
	SPAX-BITBOX	60 5,0 x 80 T 20	400 3,5 x 16 T 20	

■ = T-STAR *plus* Vollgewinde □ = T-STAR *plus* Teilgewinde

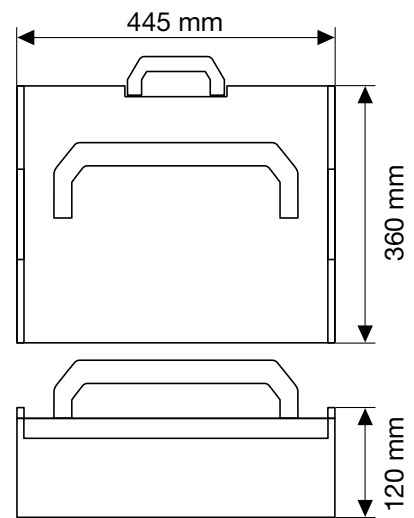

1 x



SPAX Montagekoffer L-BOXX, Kunststoff, groß

Ohne Bestückung

SPAX Nummer	5000009166019
EAN-Code	4003530253256
Versandseinheit	1 Stück im Umkarton

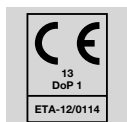

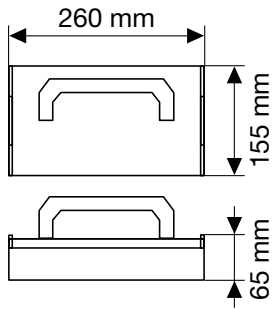

SPAX Montagekasten L-BOXX Mini, Kunststoff, klein

SPAX Senkkopf, T-STAR plus

700 Senkkopfschrauben in 6 Abmessungen plus 3 SPAX Bits T-STAR plus

10 µm Class 2

WIROX A9J

SPAX Nummer	5000009162019
EAN-Code	4003530247910
Versandeinheit	1 Stück im Umkarton

200 3,5 x 16 T 20 ■	100 4,0 x 35 T 20 ■	50 4,0 x 50 T 20 ■
200 3,5 x 30 T 20 ■	100 4,0 x 40 T 20 ■	50 4,5 x 60 T 20 □

■ = T-STAR plus Vollgewinde □ = T-STAR plus Teilgewinde

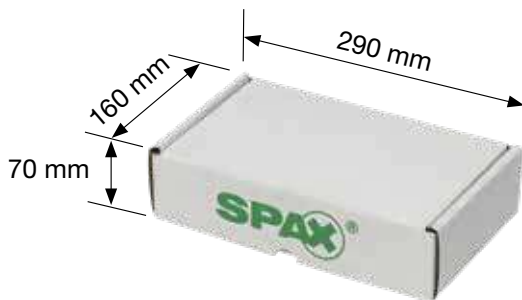

T 20
3 x



SPAX Montagekasten L-BOXX Mini, Kunststoff, klein

Ohne Bestückung



SPAX Nummer	5000009167019
EAN-Code	4003530253263
Versandeinheit	1 Stück im Umkarton

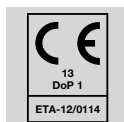



SPAX Montagekoffer L-BOXX, Kunststoff, groß

SPAX Senkkopf, Kreuzschlitz Z

2.925 Senkkopfschrauben in 17 Abmessungen
plus 4 Bits Kreuzschlitz Z

**YELLOX
A2L**

Class 1

SPAX Nummer	5000009164019
EAN-Code	4003530252303
Versandeinheit	1 Stück im Umkarton

75 4,5 x 60 Z 2 ●	75 4,5 x 50 Z 2 ○	200 3,5 x 25 Z 2 ●	100 4,0 x 45 Z 2 ●	100 4,0 x 50 Z 2 ○
50 5,0 x 60 Z 2 ○	75 4,5 x 45 Z 2 ●	100 4,0 x 40 Z 2 ●	150 3,5 x 30 Z 2 ●	
	400 3,0 x 10 Z 1 ●	150 3,5 x 40 Z 2 ●	150 3,5 x 35 Z 2 ●	50 5,0 x 80 Z 2 ●
50 5,0 x 70 Z 2 ●	400 3,0 x 16 Z 1 ●	400 2,5 x 25 Z 1 ●	400 2,5 x 20 Z 1 ●	

● Kreuzschlitz Vollgewinde ○ Kreuzschlitz Teilgewinde

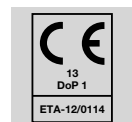
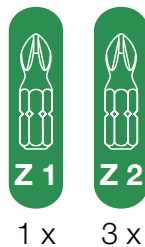
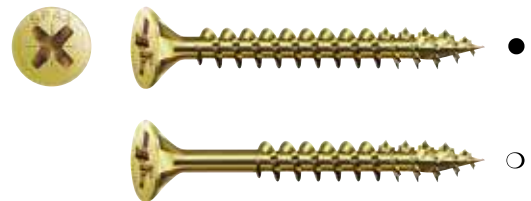
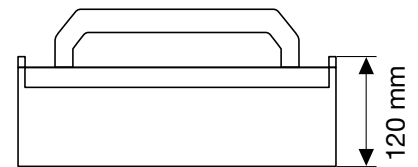
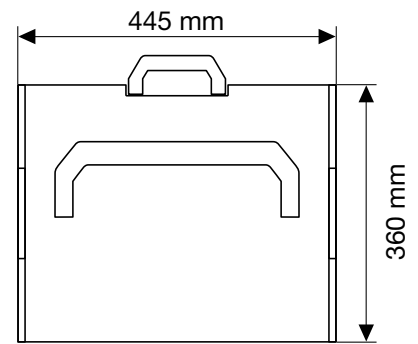

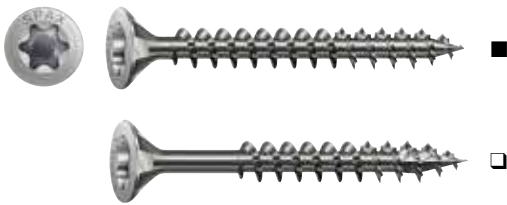
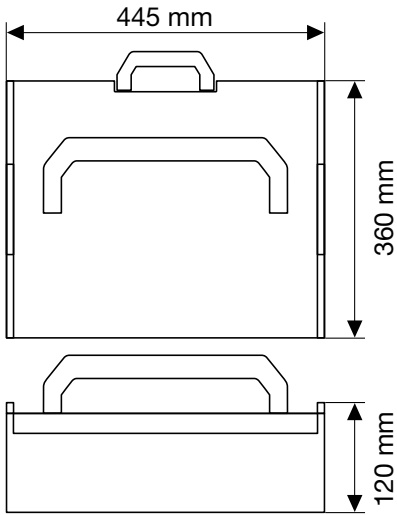

SPAX Montagekoffer L-BOXX, Kunststoff, groß

SPAX Senkkopf, T-STAR plus

1.065 Senkkopfschrauben in 17 Abmessungen plus 5 Bits T-STAR plus

Class 3

Edelstahl rostfrei A2

A2
AISI 304

SPAX Nummer	5000009165019
EAN-Code	4003530252310
Versandereinheit	1 Stück im Umkarton

50 4,0 x 60 T 20 ■	50 5,0 x 50 T 20 ■	100 3,5 x 30 T 15 □	50 5,0 x 60 T 20 □	50 5,0 x 80 T 20 □
50 4,0 x 50 T 20 ■	75 4,5 x 35 T 20 ■	50 4,5 x 50 T 20 □	100 3,5 x 35 T 15 □	30 5,0 x 90 T 20 □
	100 3,0 x 35 T 10 ■	30 6,0 x 40 T 30 ■	30 6,0 x 60 T 30 □	
75 4,0 x 40 T 20 ■	75 4,0 x 30 T 20 ■	75 4,0 x 25 T 20 ■	75 4,0 x 20 T 20 ■	

■ = T-STAR plus Vollgewinde □ = T-STAR plus Teilgewinde

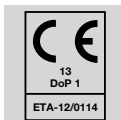



SPAX Montagekoffer L-BOXX, Elektriker-Set, groß

SPAX Halbrundkopf, T-STAR *plus*

1200 Halbrundkopfschrauben in 14 Abmessungen, davon 4 Abmessungen in Edelstahl rostfrei A2 und 10 Abmessungen mit WIROX A9J, plus 250 Dübel und 6 Bits T-STAR *plus*

A2 AISI 304	Edelstahl rostfrei A2	Class 3
WIROX A9J	10 µm Class 2	
SPAX Nummer	5000009160319	
EAN-Code	4003530277313	
Versandeinheit	1 Stück im Umkarton	

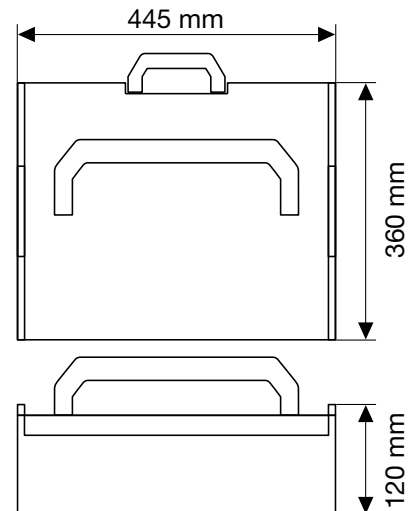

75 5,0 x 50 T 20	100 4,0 x 30 T 20	100 4,0 x 35 T 20	100 4,0 x 40 T 20	100 4,0 x 50 T 20	100 6,0 x 30 Dübel/ plug
75 5,0 x 60 T 20	100 4,0 x 25 T 20	100 4,0 x 30 T 20	100 4,0 x 35 T 20	100 4,0 x 40 T 20	100 8,0 x 40 Dübel/ plug
50 5,0 x 80 T 20	100 4,0 x 50 T 20	50 6,0 x 80 T 30	50 10,0 x 50 Dübel/plug	6 T-STAR <i>plus</i> Bit	

■ = T-STAR *plus* Vollgewinde



T 20 2 x T 20 1 x T 30 2 x T 30 1 x 250 x

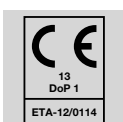



SPAX Montagekasten L-BOXX-Mini Elektriker-Set

SPAX Halbrundkopf, T-STAR *plus*, WIROX

475 Halbrundkopfschrauben in 5 Abmessungen plus 75 Dübel und 3 Bits T-STAR *plus*

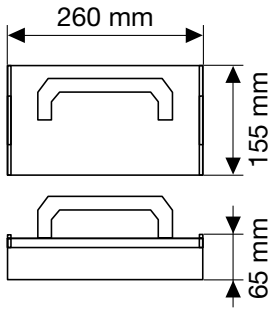

10 µm Class 2

WIROX A9J



SPAX Nummer	5000009160219
EAN-Code	4003530277320
Versandeinheit	1 Stück im Umkarton



100 4,0 x 25 T 20 ■	100 4,0 x 30 T 20 ■	75 6,0 x 30 Dübel/plug
100 4,0 x 35 T 20 ■	100 4,0 x 40 T 20 ■	75 4,0 x 50 T 20 ■

■ = T-STAR *plus* Vollgewinde



T 20 2 x
T 20 1 x
75 x





SPAX Box systainer³ T-Loc

SPAX Senkkopf, T-STAR *plus*

2.475 Senkkopfschrauben in 12 Abmessungen
plus 5 SPAX Bits T-STAR *plus*

NEU

WIROX
A9J

10 µm Class 2

SPAX Nummer	5000009172010
EAN-Code	4003530291265
Versandeinheit	1 Stück im Umkarton

400 3,5 x 16 T 20	350 3,5 x 30 T 20	180 4 x 40 T 20	100 4,5 x 60 T 20
350 3,5 x 20 T 20	300 4 x 30 T 20	125 4 x 50 T 20	90 5 x 50 T 20
200 3,5 x 25 T 20	200 4 x 35 T 20	100 4,5 x 50 T 20	80 5 x 60 T 20



T 20
5 x

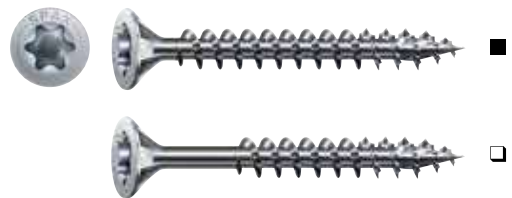
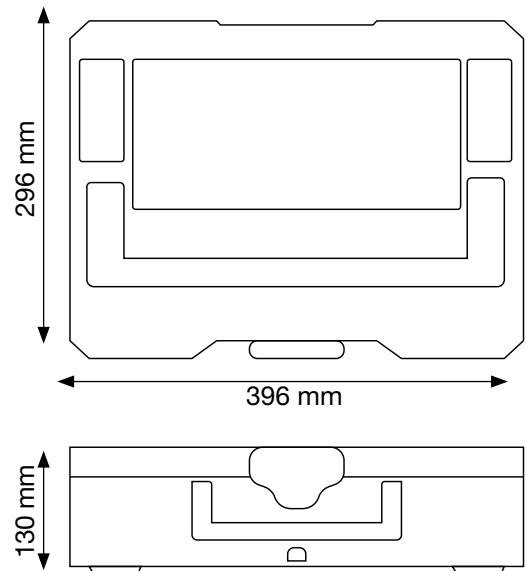

■ = T-STAR *plus* Vollgewinde □ = T-STAR *plus* Teilgewinde



SPAX Box systainer
mit freundlicher Genehmigung
der Firma TANOS GmbH
www.TANOS.de

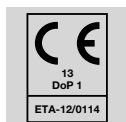



Lock für einfaches Verschließen

Open für leichtes Öffnen, auch im verknüpften Zustand

Connect für schnelles Verknüpfen mehrerer Boxen

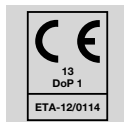



SPAX Box systainer³ T-Loc MÖBELBAU

SPAX Senkkopf, T-STAR plus

2.900 Möbelschrauben in 12 Abmessungen plus 5 SPAX Bits T-STAR plus (2 x T10 und 3 x T20)

NEU

WIROX
A9J

10 µm Class 2

Vernickelt
E1J

SPAX Nummer	5000009172011
EAN-Code	4003530291760
Versandeinheit	1 Stück im Umkarton

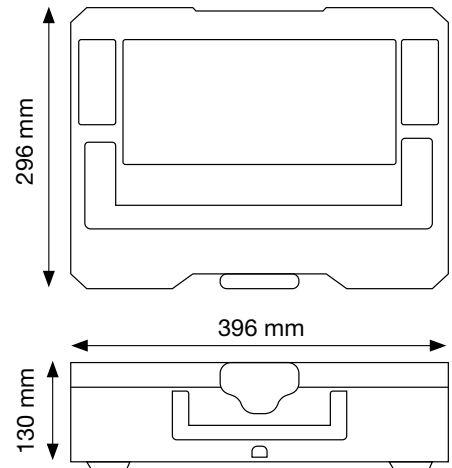

<p>WIROX A9J</p> <p>300 3,5 x 20 T 20</p>	<p>WIROX A9J</p> <p>400 4 x 20 T 20</p>	<p>WIROX A9J</p> <p>200 4 x 30 T 20</p>	<p>WIROX A9J</p> <p>150 4 x 40 T 20</p>
<p>WIROX A9J</p> <p>400 3,5 x 16 T 20</p>	<p>WIROX A9J</p> <p>300 4 x 20 T 20</p>	<p>Vernickelt E1J</p> <p>150 4 x 30 T 20</p>	<p>WIROX A9J</p> <p>250 3 x 30 T 10</p>
<p>WIROX A9J</p> <p>200 4 x 16 T 20</p>	<p>WIROX A9J</p> <p>200 4 x 25 T 20</p>	<p>Vernickelt E1J</p> <p>150 4 x 34 T 20</p>	<p>WIROX A9J</p> <p>200 3,5 x 30 T 20</p>



WIROX
A9J



WIROX
A9J



Vernickelt E1J



T 10 T 20
2 x 3 x

SPAX Box systainer
mit freundlicher Genehmigung
der Firma TANOS GmbH
www.TANOS.de

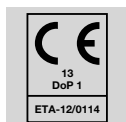

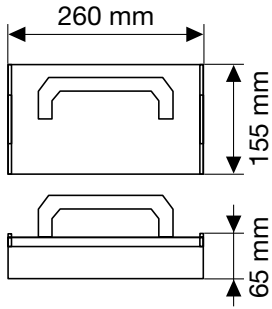

SPAX L-BOXX Mini BLAX

SPAX Senkkopf, T-STAR *plus*

800 Senkkopfschrauben in 6 Abmessungen
plus 3 SPAX Bits T-STAR *plus* T 20

NEU

flZn/nc/TL/96 **BLAX**

SPAX Nummer	5000009162029
EAN-Code	4003530292033
Versandeinheit	1 Stück im Umkarton

200 3,5 x 16 T 20 ■	200 3,5 x 30 T 20 ■	100 3,5 x 40 T 20 ■
150 4,0 x 25 T 20 ■	100 4,0 x 35 T 20 ■	50 4,0 x 50 T 20 ■

■ = T-STAR *plus* Vollgewinde

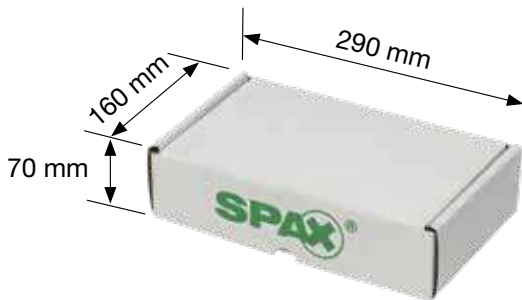

T 20
3 x

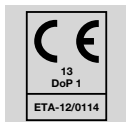

MADE IN GERMANY



SPAX Montagekasten T-STAR plus BIG

SPAX Senkkopf, T-STAR plus, WIROX

384 Senkkopfschrauben in 14 Abmessungen plus 3 SPAX Bits T-STAR plus

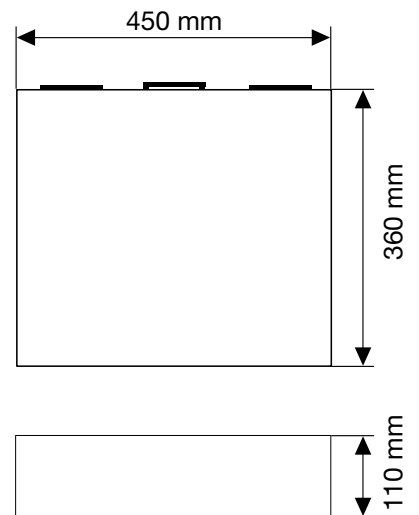

WIROX A9J 10 µm Class 2

SPAX Nummer	4000001991169
EAN-Code	4003530246609
Versandeinheit	5 Stück

Inhalt

50 4,0 x 35 T 20	50 4,0 x 40 T 20	40 4,0 x 50 T 20	30 4,0 x 60 T 20				
40 4,5 x 50 T 20	30 4,5 x 60 T 20	Bits					
25 5,0 x 60 T 20	25 4,5 x 80 T 20	20 5 x 80 T 20	16 5 x 100 T 20	16 6 x 100 T 30	12 6 x 120 T 30	10 6 x 140 T 30	
20 5,0 x 70 T 20							

☐ = T-STAR plus Teilgewinde



MADE IN GERMANY

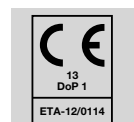



DÜBEL UND NAGELDÜBEL

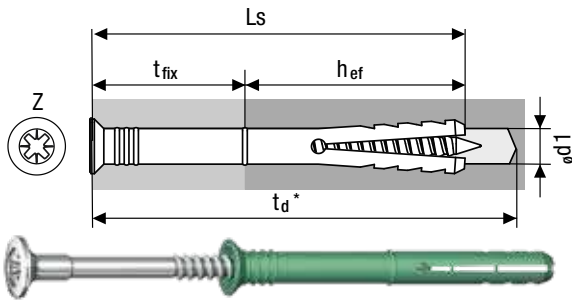

SPAX Nageldübel, Senkkopf

Typ-ND

Dübel und Nagelschraube

Nylon, Stahl verzinkt

Bohrer Ø d1	Abmessungen [mm]				Verpackungseinheiten			SPAX Nummer	EAN Nr. 4003530...
	Gesamt- länge Ls	Klingen- größe Z	mind. Setztiefe h _{ef}	max. Nutzlänge t _{fix}	SPAX Box [Stück]	Umkarton [Verkaufs- einheit]	Palette		
Standardverpackung									
6,0	40	2	25	15	200	2.000	64.000	4861080600405	271748
	60	2	25	35	200	2.000	64.000	4861080600605	271755
8,0	80	3	40	40	100	1.000	32.000	4861080800805	271762
	100	3	40	60	100	1.000	32.000	4861080801005	271779
Kleinverpackung									
6,0	40	2	25	15	50	150	65.100	4861080600406	266980
	60	2	25	35	50	150	33.600	4861080600606	266997
8,0	80	3	40	40	50	150	24.000	4861080800806	267000
	100	3	40	60	50	150	24.000	4861080801006	267017

* Bohrlochtiefe t_d = Gesamtlänge L_s + 10mm

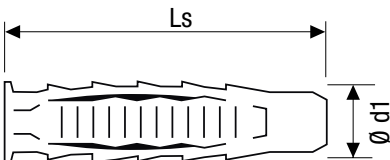

SPAX Dübel

Typ-SD

4-Zonen Spreizdübel

Nylon



Bohrer Ø d1	Abmessungen [mm]		Verpackungseinheiten			SPAX Nummer	EAN Nr. 4003530...
	Gesamtlänge Ls	empfohlene Schrauben Ø	SPAX Box [Stück]	Umkarton [Verkaufs- einheit]	Palette		
Standardverpackung							
5,0	25	3-4	150	750	240.000	4100000500257	257018
6,0	30	4-5	80	400	128.000	4100000600307	257049
	45	4-5	50	250	80.000	4100000600457	257070
8,0	40	4,5-6	40	200	64.000	4100000800407	257537
	40	4,5-6	100	300	67.200	4100000800406	257100
10,0	50	6-8	25	125	40.000	4100001000507	290664



BITS

Seite 186

SPAX T-STAR *plus* Bits T10-T40, Länge 25mm

Seite 189

SPAX-BITBOX, T-STAR *plus*

Seite 187

SPAX T-STAR *plus* Bits T10-T40, Länge 25mm

Seite 188

SPAX T-STAR *plus* Bits T10-T40, Länge 50mm

Seite 188

SPAX T-STAR *plus* Bit T50, Länge 35 mm

SPAX Bit - 10 Hakendosen à 5 Stück

T-STAR plus, Länge 25 mm

Sauberer Sitz des Bits und bessere Führung, z. B. bei Verarbeitung über Kopf

SPAX-Schraubendreher-Einsätze für Handschrauber, Elektro- und Akkuschauber, Bohrmaschinen und Druckluftschrauber überzeugen durch exakte Passgenauigkeit, optimale Werte der Härte und Drehmomentübertragung sowie hohe Standzeiten.

SPAX-BITHALTER und SPAX-Bits sind Qualitätswerkzeuge.

SPAX-Bits T-STAR plus im SPAX CUT-CASE

Inhalt jeweils sortenrein:

10 Hakendosen à 5 Stück bzw. 50 Stück pro SPAX CUT-CASE bei 25 mm Länge



Klingengröße	T 10	T 15	T 20	T 25	T 30	T 40
Für SPAX Gewinde-Ø [mm]	3,0	3,5	3,5 4,0 4,5 5,0	Terrasse 5,0 für A2 6,0 für A4 Fex 5,5 für Kopplungsschraube	6,0	8,0
Versandseinheit 10 Pack im SPAX CUT-CASE = 50 Bits, 5 Bits pro Pack						
SPAX Nummer	5000009192109	5000009192159	5000009192209	5000009192259	5000009192309	5000009192409
EAN-Code	4003530239632	4003530239649	4003530239656	4003530239663	4003530239670	4003530239687



SPAX Bit - 10 Hakendosen à 1 Stück

T-STAR plus, Länge 25 mm

Sauberer Sitz des Bits und bessere Führung, z. B. bei Verarbeitung über Kopf

SPAX-Schraubendreher-Einsätze für Handschrauber, Elektro- und Akkuschauber, Bohrmaschinen und Druckluftschrauber überzeugen durch exakte Passgenauigkeit, optimale Werte der Härte und Drehmomentübertragung sowie hohe Standzeiten.

SPAX-BITHALTER und SPAX-Bits sind Qualitätswerkzeuge.

Klingengröße	T 10	T 15	T 20	T 25	T 30	T 40
Für SPAX Gewinde-Ø [mm]	3,0	3,5	3,5 4,0 4,5 5,0	Terrasse 5,0 für A2 6,0 für A4 Fex 5,5 für Kopplungsschraube	6,0	8,0
Versandseinheit 5 Pack = 5 Bits, 1 Stück pro Pack						
SPAX Nummer	5000007899101	5000007899151	5000007899201	5000007899251	5000007899301	5000007899401
EAN-Code	4003530192807	4003530190551	4003530190568	4003530190575	4003530190582	4003530159299







SPAX Bits - 10 Hakendosen à 5 Stück

T-STAR plus, Länge 50 mm

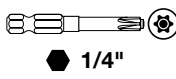
Inhalt jeweils sortenrein:

10 Hakendosen à 5 Stück bzw. 50 Stück pro SPAX CUT-CASE bei 50 mm Länge





 1/4"						
	T 10	T 15	T 20	T 25	T 30	T 40
Klingengröße	T 10	T 15	T 20	T 25	T 30	T 40
Für SPAX Gewinde-Ø [mm]	3,0	3,5	3,5 4,0 4,5 5,0	Terrasse 5,0 für A2 6,0 für A4 Fex 5,5 für Kopplungs-schraube	6,0	8,0
Versandereinheit 10 Pack im SPAX CUT-CASE = 50 Bits, 5 Bits pro Pack						
SPAX Nummer	5000009193109	5000009193159	5000009193209	5000009193259	5000009193309	5000009193409
EAN-Code	4003530192852	4003530192869	4003530192876	4003530192883	4003530192890	4003530192906

SPAX Bits

T-STAR plus, Länge 35 mm

In Hakendose (5 Hakendosen umreift à 1 Bit)

 1/4"	
	T 50
Klingengröße	T 50
Für SPAX Gewinde-Ø [mm]	10,0 und 12,0
Versandereinheit 5 Pack = 5 Bits, 1 Stück pro Pack	
SPAX Nummer	5000007899501
EAN-Code	4003530159305

Verarbeitungshinweis:

SPAX Bits in den Längen 50 mm und 35 mm nicht im Bithalter verwenden, sondern ausschließlich direkt in das Bohrfutter des Akkuschraubers bzw. der Bohrmaschine einsetzen.



SPAX-BITBOX T-STAR *plus*

1 x Schnellwechsel-Bithalter,
Antrieb 1/4", Länge 60 mm +
6 SPAX-Bits T-STAR *plus*,
Längen 25 mm, Versandeinheit 5 SPAX-BITBOX im
Karton

Universeller Einsatz

Einhändige Bedienung

Gummierter, griffiger Rand

Offene, kompakte Bauform der SPAX-BITBOX

Bitaufnahme im Schnellwechsel-Bithalter

Kein Festklemmen des Bits im Halter

Versandeinheit 5 Stück im Karton

SPAX Nummer	4000007899019
EAN-Code	4003530271014

Inhalt SPAX-BITBOX T-STAR *plus*:

1 x Schnellwechsel-Bithalter, Antrieb 1/4", Länge 60 mm

6 x SPAX-Bits T-STAR *plus* T10-T40,

Antrieb 1/4", Längen 25 mm



SPAX BETON- UND MAUERWERKSBOHRER

MIT SDS PLUS

FÜR SPAX SCHRAUBEN

Die Beton- und Mauerwerksbohrer sind hinsichtlich Länge und Durchmesser ideal abgestimmt auf die SPAX Dübel und SPAX Rahmenanker.

BOHRER FÜR SPAX DÜBEL

Der SPAX Betonbohrer mit SDS-Plus-Aufnahme vereinbart schnelles Bohren und lange Standzeit.

- Sehr gut geeignet für armierten Beton
- Mit symmetrischer 4-Schneiden Geometrie
- Die Zentrierspitze erlaubt ein sehr genaues Anbohren
- PGM-Zertifizierung gewährleistet eine präzise Bohrlocherstellung

BOHRER FÜR SPAX RAHMENANKER

Die SPAX Mauerwerksbohrer mit SDS-Plus-Aufnahme kombinieren schnellen Bohrfortschritt mit reduziertem Verschleiß.

- Ideal für Mauerwerk
- Spitzengeometrie ermöglicht punktgenaues Anbohren

SPAX Betonbohrer, 4-schneidig mit SDS PLUS



	Abmessungen [mm]		Anzahl Schneiden	SPAX-Nummer	EAN-Code	
	Gesamtlänge [mm]	Bohrdurchmesser [mm]				Arbeitslänge [mm]
160		5	95	4	5000205001600	4003530279881
		6	95	4	5000206001600	4003530279898
		8	95	4	5000208001600	4003530279904
		10	95	4	5000210001600	4003530279911
		12	85	4	5000212001600	4003530279928
260		6	190	4	5000206002600	4003530279935
		8	190	4	5000208002600	4003530279942
		10	190	4	5000210002600	4003530279959
		12	185	4	5000212002600	4003530279966
		14	182	4	5000214002600	4003530279973

SPAX Mauerwerksbohrer, 2-schneidig mit SDS PLUS



	Bohrdurchmesser [mm]	Arbeitslänge [mm]	Anzahl Schneiden	SPAX-Nummer	EAN-Code
260	5	190	2	5000105002600	4003530280283
	6	190	2	5000106002600	4003530280290

Mauerwerksbohrer: 5,0 mm für Hochlochziegel und 6,0 mm für Kalksandstein und Beton

*5 Bohrer pro PAK

SPAX - WE CARE

MIT SPAX HÄLT ALLES LÄNGER.
SOGAR UNSER PLANET.

Wir wissen: Für jeden Schritt, den wir tun, tragen wir Verantwortung – für die Menschen und unsere Umwelt. Jeder Einzelne trägt zum Klimawandel bei und kann ihn mitgestalten. Ganz besonders als Unternehmen spielen wir dabei eine wichtige Rolle – und haben erkannt: Wir können was bewegen!

Wir geben der Nachhaltigkeit die verdiente Priorität und hinterfragen unser Handeln immer wieder aufs Neue – als Beitrag zur Erhaltung unseres Planeten, als Signal an unsere Mitarbeiterinnen und Mitarbeiter und als Versprechen an unsere Kunden.



Wir wollen grundsätzlich den Verbrauch von – vor allem fossilen – Energien vermeiden oder sie zumindest in einem ersten Schritt reduzieren. Deshalb arbeiten wir an den folgenden Zielen:



Produkte



Keine
Verschwendung



Sparsamkeit



Umwelt schonen



Prozess-
optimierung



Ressourcen

ALLGEMEINE GESCHÄFTSBEDINGUNGEN

Geltungsbereich

1. Diese Geschäftsbedingungen gelten gegenüber Unternehmen, juristischen Personen des öffentlichen Rechts und öffentlich-rechtlichen Sondervermögen. Diese Geschäftsbedingungen gelten auch, wenn wir nicht jeweils gesondert darauf hinweisen.

Unsere Lieferungen und Leistungen erfolgen ausschließlich aufgrund der nachstehenden Bedingungen.

Geschäftsbedingungen des Kunden sind nur wirksam, wenn wir sie für den jeweiligen konkreten Vertragsabschluss ausdrücklich schriftlich anerkennen. Wird der Auftrag vom Kunden abweichend von unseren Geschäftsbedingungen bestätigt, so gelten auch dann nur unsere Geschäftsbedingungen, und zwar auch dann, wenn wir nicht ausdrücklich widersprechen.

Spätestens mit der Entgegennahme unserer Lieferungsleistung gelten unsere Geschäftsbedingungen als vom Kunden umfänglich anerkannt.

Allgemeine Bestimmungen

2. Unsere Angebote sind freibleibend. Bestellungen werden erst mit unserer Auftragsbestätigung verbindlich, es sei denn, es besteht eine einzelvertragliche Regelung.
3. Die in Angeboten, Preislisten, Prospekten, Katalogen etc. enthaltenen Angaben und Abbildungen sind branchenübliche Näherungswerte, es sei denn, dass sie von uns ausdrücklich als verbindlich bezeichnet wurden.
4. Fernmündliche und persönliche Auskünfte sind stets bis zu unserer ausdrücklichen schriftlichen Bestätigung unverbindlich und rechtsunwirksam.

Langfrist- und Abrufverträge, Preisanpassung

5. Bei unvorhergesehenen Kostensteigerungen behalten wir uns eine Preisanpassung auch bei bereits vorliegenden Bestellungen vor.

Vertraulichkeit

6. Jede Partei wird alle Unterlagen (dazu zählen auch Muster, Modelle und Daten) und Kenntnisse, die er aus der Geschäftsverbindung erhält, nur für die gemeinsam verfolgten Zwecke verwenden und mit der gleichen Sorgfalt wie entsprechende eigene Unterlagen und Kenntnisse gegenüber Dritten geheim halten, wenn die andere Partei sie als vertraulich bezeichnet oder an ihrer Geheimhaltung ein offenkundiges Interesse hat.

Diese Verpflichtung beginnt ab erstmaligem Erhalt der Unterlagen oder Kenntnisse und endet auch nicht nach Ende der Geschäftsverbindung.

7. Die Verpflichtung gilt nicht für Unterlagen und Kenntnisse, die allgemein bekannt sind oder die bei Erhalt dem Kunden bereits bekannt waren, ohne dass er zur Geheimhaltung verpflichtet war, oder die danach von einem zur Weitergabe berechtigten Dritten übermittelt werden oder die von dem empfangenden Kunden ohne Verwertung geheim zuhaltender Unterlagen oder Kenntnisse des anderen Kunden entwickelt werden.

Zeichnungen und Beschreibungen

8. Stellt eine Partei der anderen Zeichnungen oder technische Unterlagen über die zu liefernde Ware oder ihre Herstellung zur Verfügung, bleiben diese Eigentum der vorlegenden Partei.

Zahlungsbedingungen

9. Unsere jeweilige Rechnung ist bei fehlender anderslautender Vereinbarung sofort fällig und ohne Abzug zahlbar.
10. Haben wir unstreitig teilweise fehlerhafte Ware geliefert, ist unser Kunde dennoch verpflichtet, die Zahlung für den fehlerfreien Anteil zu leisten.
11. Im Übrigen kann der Kunde nur mit rechtskräftig festgestellten oder unbestrittenen Gegenansprüchen aufrechnen.
12. Bei Zielüberschreitung sind wir berechtigt, ab Fälligkeit Zinsen in Höhe des Satzes in Rechnung zu stellen, den die Bank uns für Kontokorrentkredite berechnet, mindestens aber in Höhe von 8 Prozentpunkten über dem jeweiligen Basiszinssatz der Europäischen Zentralbank. Die Geltendmachung eines weitergehenden Schadens bleibt uns vorbehalten, insbesondere sind wir berechtigt, für jede Mahnung als Bearbeitungsgebühr EUR 20,00 zzgl. gesetzlich geltender Mehrwertsteuer in Rechnung zu stellen.
13. Bei Zahlungsverzug können wir nach schriftlicher Mitteilung an den Kunden die Erfüllung unserer Verpflichtungen bis zum Erhalt der Zahlungen einstellen.
14. Wechsel werden nicht, Schecks nur nach Vereinbarung sowie nur erfüllungshalber angenommen. Eine Gewähr für rechtzeitige Vorlage des Schecks und für Erhebung des Scheckprotestes wird ausgeschlossen.
15. Wenn nach Vertragsschluss erkennbar wird, dass unser Zahlungsanspruch durch mangelnde Leistungsfähigkeit des Kunden gefährdet wird, so können wir die Leistung verweigern und dem Kunden eine angemessene Frist bestimmen, in welcher er Zug um Zug gegen Lieferung zu zahlen oder Sicherheit zu leisten hat. Bei Verweigerung des Kunden oder erfolglosem Fristablauf sind wir berechtigt, vom Vertrag zurückzutreten und Schadenersatz zu verlangen.

Lieferung

16. Sofern nichts anderes vereinbart ist, liefern wir „ab Werk“. Maßgebend für die Einhaltung des Liefertermins oder der Lieferfrist ist die Meldung der Versand- bzw. Abholbereitschaft durch uns.
17. Die Lieferfrist beginnt verlängert sich angemessen, wenn die Voraussetzungen von Ziffer 51 vorliegen. Darüber hinaus verlängert Sie sich im Falle von Betriebsschließungen aufgrund z.B. Betriebsurlaub entsprechend.
18. Teillieferungen sind in zumutbarem Umfang zulässig. Sie werden gesondert in Rechnung gestellt.
19. Innerhalb einer Toleranz von 10 Prozent der Gesamtauftragsmenge sind fertigungsbedingte Mehr- oder Minderlieferungen zulässig. Ihrem Umfang entsprechend ändert sich dadurch der Gesamtpreis.

Versand und Gefahrübergang

20. Versandbereit gemeldete Ware ist vom Kunden unverzüglich zu übernehmen. Anderenfalls sind wir berechtigt, sie nach eigener Wahl zu versenden oder auf Kosten und Gefahr des Kunden zu lagern.

ALLGEMEINE GESCHÄFTSBEDINGUNGEN

21. Bei fehlender besonderer Vereinbarung wählen wir das Transportmittel und den Transportweg.
22. Mit der Übergabe an den Frachtführer bzw. mit Beginn der Lagerung, spätestens jedoch mit Verlassen des Werkes oder Lagers, geht die Gefahr auf den Kunden über, und zwar auch, wenn wir die Anlieferung übernommen haben und den Frachtführer beauftragt haben.
- Eine Transport- bzw. Lagerversicherung schließen wir nur für den von uns zu verantwortenden Lieferweganteil ab.
23. Die Entladung ist stets Aufgabe des Kunden und geschieht auf dessen Gefahr und Kosten.

Lieferverzug

24. Vereinbarte Lieferfristen verlängern sich aufgrund von Betriebsschließungen wegen Feiertagen oder Betriebsurlaub entsprechend.
25. Verzögert sich die Lieferung durch einen in Ziffer 24 aufgeführten Umstand oder durch ein Handeln oder Unterlassen des Kunden, so wird eine den Umständen angemessene Verlängerung der Lieferfrist gewährt.
26. Der Kunde ist zum Rücktritt vom Vertrag nur berechtigt, wenn wir die Nichteinhaltung des Liefertermins zu vertreten haben und er uns erfolglos eine angemessene Nachfrist gesetzt hat.

Eigentumsvorbehalt

27. Wir behalten uns das Eigentum an sämtlicher gelieferter Ware bis zur endgültigen Erfüllung aller Forderungen aus der Geschäftsverbindung mit dem Kunden vor. Auch wenn Zahlungen für besonders bezeichnete Forderungen geleistet werden, geht unser Eigentum auch insoweit nicht unter.
28. Der Kunde ist berechtigt, diese Waren im ordentlichen Geschäftsgang zu veräußern, solange er seinen Verpflichtungen aus der Geschäftsverbindung mit uns rechtzeitig nachkommt. Er darf jedoch die Vorbehaltsware weder verpfänden noch zur Sicherheit übereignen. Er ist verpflichtet, unsere Rechte beim kreditierten Weiterverkauf der Vorbehaltsware zu sichern.
29. Bei Pflichtverletzungen des Kunden, insbesondere bei Zahlungsverzug, sind wir nach erfolglosem Ablauf einer dem Kunden gesetzten angemessenen Frist zur Leistung zum Rücktritt und zur Rücknahme berechtigt; die gesetzlichen Bestimmungen über die Entbehrllichkeit einer Fristsetzung bleiben unberührt. Der Kunde ist zur Herausgabe verpflichtet.
- Wir sind zum Rücktritt vom Vertrag berechtigt, wenn Antrag auf Eröffnung des Insolvenzverfahrens über das Vermögen des Kunden gestellt wird.
30. Eine etwaige Be- oder Verarbeitung der Vorbehaltsware nimmt der Kunde stets für uns vor. Wird die Vorbehaltsware mit anderen, nicht uns gehörenden Gegenständen verarbeitet oder untrennbar vermischt, so erwerben wir das Miteigentum an der neuen Sache im Verhältnis des Rechnungswertes der Vorbehaltsware zu den anderen verarbeiteten oder vermischten Gegenständen zum Zeitpunkt der Verarbeitung oder Vermischung. Werden unsere Waren mit anderen beweglichen Gegenständen zu einer einheitlichen Sache verbunden oder untrennbar vermischt und ist die andere Sache als Hauptsache anzusehen, so überträgt der Kunde uns anteilmäßig Miteigentum, soweit die Hauptsache ihm gehört. Der Kunde verwahrt das Eigentum oder Miteigentum für uns kostenfrei. Für die durch Verarbeitung oder Verbindung bzw. Vermischung entstehende Sache gilt im Übrigen das Gleiche wie für die Vorbehaltsware.

31. Alle Forderungen und Rechte aus dem Verkauf von Waren, an denen uns Eigentumsrechte zustehen, tritt der Kunde schon jetzt zur Sicherung an uns ab. Wir nehmen die Abtretung hiermit an.
32. Über Zwangsvollstreckungsmaßnahmen Dritter in die Vorbehaltsware, in die uns abgetretenen Forderungen oder in sonstige Sicherheiten hat der Kunde uns unverzüglich unter Übergabe der für eine Intervention notwendigen Unterlagen zu unterrichten. Dies gilt auch für Beeinträchtigungen sonstiger Art.
33. Übersteigt der Wert der bestehenden Sicherheiten die gesicherten Forderungen insgesamt um mehr als 20 Prozent, so sind wir auf Verlangen des Kunden insoweit zur Freigabe von Sicherheiten nach unserer Wahl verpflichtet.
34. Es werden nur von uns im Vorfeld akzeptierte Retouren mit einem Mindestabschlag von 20 Prozent auf den Kaufpreis zugestanden.

Mängelrüge/Sachmängel

35. Die Beschaffenheit der Ware richtet sich ausschließlich nach unseren Angaben in unseren Katalogen bzw. im Angebot bzw. nach den im Einzelfall ausdrücklich schriftlich mit dem Kunden vereinbarten technischen Spezifikationen. Falls wir nach Zeichnungen, Spezifikationen, Muster, usw. unseres Kunden zu liefern haben, übernimmt dieser das Risiko der Eignung für den vorgesehenen Verwendungszweck. Entscheidend für den vertragsgemäßen Zustand der Ware ist der Zeitpunkt des Gefahrübergangs gemäß Ziffer 22.
36. Der Kunde bzw. bei Streckenlieferungen dessen Abnehmer haben unsere Ware, auch bei Lieferung nach Muster unverzüglich nach deren Eintreffen auf ihre Ordnungsgemäßheit und Geeignetheit hin zu untersuchen und eine eventuelle Schlecht-, Falsch- oder Mehr-/Mindermengenlieferung unverzüglich – nicht offensichtliche Mängel unverzüglich nach Kenntnisnahme – schriftlich und konkret zu reklamieren. Bei Schlecht- oder Falschlieferrung sind die Be- und Verarbeitung ebenso wie eine Weiterveräußerung unverzüglich zu unterlassen. Spätestens nach Ablauf von zwei Wochen, bei offensichtlichen Mängeln ab Eingang der Ware, bei nicht offensichtlichen Mängeln ab deren Kenntnisnahme, gilt die Ware als genehmigt, sofern die schriftliche und konkrete Mängelrüge uns bis dahin nicht zugegangen ist.
37. Wurde eine förmliche Abnahme der Ware oder eine Erstmusterprüfung vereinbart, ist die Rüge von Mängeln ausgeschlossen, die der Kunde bei sorgfältiger Abnahme oder Erstmusterprüfung hätte feststellen können.
38. Für Sachmängel, die durch ungeeigneten oder unsachgemäßen Transport, unsachgemäße Lagerung, Verwendung, fehlerhafte Montage bzw. Inbetriebsetzung durch den Kunden oder Dritte, übliche Abnutzung, fehlerhafte oder nachlässige Behandlung entstehen, stehen wir ebenso wenig ein wie für die Folgen unsachgemäßer und ohne unsere Einwilligung vorgenommener Änderungen oder Instandsetzungsarbeiten des Kunden oder Dritter. Gleiches gilt für Mängel, die den Wert oder die Tauglichkeit der Ware nur unerheblich mindern.
39. Sachmängelansprüche verjähren nach 12 Monaten ab Auslieferung. Dies gilt nicht, soweit das Gesetz längere Fristen zwingend vorschreibt, insbesondere für Mängel bei einem Bauwerk und bei einer Ware, die entsprechend ihrer üblichen Verwendungsweise für ein Bauwerk verwendet wurde und dessen Mangelhaftigkeit verursacht hat.

ALLGEMEINE GESCHÄFTSBEDINGUNGEN

40. Uns ist Gelegenheit zu geben, den gerügten Mangel festzustellen. Beanstandete Ware ist auf Verlangen unverzüglich an uns zurückzusenden; wir übernehmen die Transportkosten, wenn die Mängelrüge berechtigt ist. Wenn der Kunde diesen Verpflichtungen nicht nachkommt oder ohne unsere Zustimmung Änderungen an der bereits beanstandeten Ware vornimmt, verliert er etwaige Sachmängelansprüche.
41. Bei berechtigter, fristgemäßer Mängelrüge bessern wir nach unserer Wahl die beanstandete Ware nach oder liefern einwandfreien Ersatz.
42. Kommen wir diesen Verpflichtungen nicht oder nicht vertragsgemäß innerhalb einer angemessenen Zeit nach, so kann der Kunde uns schriftlich eine letzte Frist setzen, innerhalb der wir unseren Verpflichtungen nachzukommen haben. Nach erfolglosem Ablauf dieser Frist kann der Kunde Minderung des Preises verlangen, vom Vertrag zurücktreten oder die notwendige Nachbesserung selbst oder von einem Dritten auf unsere Kosten und Gefahr vornehmen lassen. Eine Kostenerstattung ist ausgeschlossen, soweit die Aufwendungen sich erhöhen, weil die Ware nach unserer Lieferung an einen anderen Ort verbracht worden ist, es sei denn, dies entspricht dem bestimmungsgemäßen Gebrauch der Ware.
43. Gesetzliche Rückgriffsansprüche des Kunden gegen uns bestehen nur insoweit, als der Kunde mit seinem Abnehmer keine Vereinbarungen getroffen hat, die über die gesetzlichen Mängelansprüche hinausgehen. Für den Umfang der Rückgriffsansprüche gilt ferner Ziffer 37, letzter Satz, entsprechend.

Sonstige Ansprüche, Haftung

44. Soweit sich nachstehend nichts anderes ergibt, sind sonstige und weitergehende Ansprüche des Kunden gegen uns ausgeschlossen. Dies gilt insbesondere für Schadenersatzansprüche wegen Verletzung von Pflichten aus dem Schuldverhältnis und aus unerlaubter Handlung. Wir haften deshalb nicht für Schäden, die nicht an der gelieferten Ware selbst entstanden sind. Vor allem haften wir nicht für entgangenen Gewinn oder sonstige Vermögensschäden des Kunden.
45. Vorstehende Haftungsbeschränkungen gelten nicht bei Vorsatz, bei grober Fahrlässigkeit unserer gesetzlichen Vertreter oder leitenden Angestellten sowie bei schuldhafter Verletzung wesentlicher Vertragspflichten. Bei schuldhafter Verletzung wesentlicher Vertragspflichten haften wir – außer in den Fällen des Vorsatzes oder der groben Fahrlässigkeit unserer gesetzlichen Vertreter oder leitenden Angestellten – nur für den vertragstypischen, vernünftigerweise vorhersehbaren Schaden.
46. Die Haftungsbeschränkung gilt ferner nicht in den Fällen, in denen nach Produkthaftungsgesetz bei Fehlern der gelieferten Ware für Personen- oder Sachschäden an privat genutzten Gegenständen gehaftet wird. Sie gilt auch nicht bei der Verletzung von Leben, Körper oder Gesundheit und beim Fehlen von zugesicherten Eigenschaften, wenn und soweit die Zusicherung gerade bezweckt hat, den Kunden gegen Schäden, die nicht an der gelieferten Ware selbst entstanden sind, abzusichern.
47. Für mündliche, insbesondere telefonische, Auskünfte, sowie Berechnungsergebnisse der online-Bemessungssoftware, übernehmen wir keine Haftung, da diese Auskünfte stets unverbindlich und rechtsunwirksam sind. Wir übernehmen für Planungs-, Beratungs-, Verarbeitungs- und sonstige Hinweise

eine wie auch immer geartete Haftung nur und ausschließlich dann, wenn wir dem Kunden auf dessen schriftliche Anfrage unsere schriftlichen Vorschläge verbindlich und bezogen auf ein bestimmtes, uns bekanntes Vorhaben mitgeteilt haben. Dennoch ist der Kunde verpflichtet, selber bzw. durch geeignete Fachleute unsere Vorschläge unter Einbeziehung unserer Ware auf die Geeignetheit für den von ihm vorgesehenen konkreten Verwendungszweck hin zu untersuchen.

48. Soweit unsere Haftung ausgeschlossen oder beschränkt ist, gilt dies auch für die persönliche Haftung unserer Angestellten, Arbeitnehmer, Mitarbeiter, gesetzlichen Vertreter und Erfüllungsgehilfen.
49. Die gesetzlichen Regelungen zur Beweislast bleiben hiervon unberührt.

Verjährung

50. Alle Ansprüche aus Lieferung und Leistung verjähren 12 Monate nach Rechnungsdatum.

Höhere Gewalt

51. Höhere Gewalt, Arbeitskämpfe, Unruhen, behördliche Maßnahmen, Ausbleiben von Zulieferungen unserer Lieferanten und sonstige unvorhersehbare, unabwendbare und schwerwiegende Ereignisse befreien uns für die Dauer der Störung und im

Umfang ihrer Wirkung von den Leistungspflichten. Dies gilt auch, wenn diese Ereignisse zu einem Zeitpunkt eintreten, in dem wir uns in Verzug befinden, es sei denn, dass wir den Verzug vorsätzlich oder grobfahrlässig verursacht haben. Wir sind verpflichtet, im Rahmen des Zumutbaren unverzüglich die erforderlichen Informationen zu geben und die wechselseitigen Verpflichtungen den veränderten Verhältnissen nach Treu und Glauben anzupassen.

Gewerbliche Schutzrechte/Geistiges Eigentum

52. Die SPAX International GmbH & Co. KG (im Folgenden „SPAX“ genannt) ist ein Unternehmen der ALTENLOH, BRINCK & CO – Gruppe. „SPAX“ bzw. die ALTENLOH, BRINCK & CO – Gruppe verfügt über gewerbliche Schutzrechte sowie Nutzungs- und Verwendungsrechte an Urheberrechten im In- und Ausland (nachfolgend „Gewerbliche Schutzrechte“ genannt), die sich auf Verbindungselemente, insbesondere Schrauben, Bits und Werkzeugzubehör beziehen (nachfolgend „Vertragsgegenstände“ genannt). Eine Übersicht über die Gewerblichen Schutzrechte kann zu den üblichen Geschäftszeiten von „SPAX“ auf Anforderung eingesehen werden.
53. „SPAX“ gewährt dem schriftlich registrierten Kunden in Bezug auf Vertragsgegenstände ein kostenloses, stets frei widerrufliches, einfaches, auf das jeweils angegebene Projekt beschränkte, nicht ausschließliches Recht, Gewerbliche Schutzrechte in Deutschland ausschließlich in der Präsentation und Werbung zum Zwecke des gewerblichen Wiederverkaufs von Vertragsgegenständen zu benutzen, insbesondere in eigenen Katalogen oder auf der eigenen Internetseite.
54. Die Gewährung von Unterlizenzen an Dritte sowie die Übertragung der eingeräumten Nutzungsrechte an Dritte ist unzulässig. Dem registrierten Kunden ist es insbesondere untersagt, von „SPAX“ zur Verfügung gestellte Bilddateien und sonstige Dateien an Dritte weiterzugeben. Beabsichtigt der registrierte Kunde, Werbematerial von einem Dritten erstellen

ALLGEMEINE GESCHÄFTSBEDINGUNGEN

zu lassen, hat sich der Dritte separat schriftlich bei „SPAX“ registrieren zu lassen. Der Umfang und Bestand des dem Dritten zu Werbezwecken des registrierten Kunden ausnahmsweise erteilten Nutzungsrechts sind von dem Umfang und Bestand des Nutzungsrechts des registrierten Kunden abhängig. Der registrierte Kunde haftet „SPAX“ gegenüber dafür, dass der Dritte die ihm gewährten Nutzungsrechte ausschließlich in dem eingeräumten Umfang ausübt.

55. Der registrierte Kunde sichert zu, Gewerbliche Schutzrechte ausschließlich in den ihm von „SPAX“ vorgegebenen Darstellungsweisen zu verwenden. Er wird stets darauf hinweisen, dass es sich um Gewerbliche Schutzrechte, insbesondere Marken und Urheberrechte, von „SPAX“ handelt.

Der Hinweis hat ausschließlich in der durch „SPAX“ selbst vorgegebenen und verwendeten Art und Weise zu erfolgen.

Insbesondere sind Vertragsgegenstände ausschließlich in handelsüblichen Verpackungen und nicht einzeln anzubieten, zu bewerben und zu vertreiben. Abbildungen sind mit einem Quellennachweis zu versehen. Sie dürfen nicht mit einem eigenen Logo, Wasserzeichen, Schriftzug oder in sonstiger Art und Weise versehen werden, die nicht den „SPAX“-Vorgaben entsprechen. Insbesondere hat der Kunde in seiner Werbung alles zu unterlassen, das Dritte zu der irrigen Annahme veranlassen könnte, der Kunde gehöre zur ALTENLOH, BRINCK & CO - Gruppe bzw. „SPAX“- Unternehmensgruppe. Ist sich der Kunde über die Benutzungsweise unsicher, wird er von sich aus bei „SPAX“ klärende Rückfrage nehmen.

56. Der registrierte Kunde wird ausschließlich Originalprodukte von „SPAX“ mit Gewerblichen Schutzrechten bewerben. Er wird unaufgefordert und unverzüglich „SPAX“ durch Vorlage geeigneter Unterlagen nachweisen, dass es sich bei den von ihm beworbenen und vertriebenen Vertragsgegenständen um Original „SPAX“-Ware handelt. Der Nachweis, dass Vertragsgegenstände durch einen durch „SPAX“ lizenzierten Großhändler bezogen werden, reicht hierfür aus.

57. Der Kunde wird „SPAX“ unverzüglich unterrichten, wenn er Kenntnis über die Anmeldung oder Benutzung von Gewerblichen Schutzrechten durch Dritte erlangt oder Dritte Abbildungen verwenden, die mit den Gewerblichen Schutzrechten möglicherweise verwechslungsfähig sind. Im Falle von Verletzungen von Gewerblichen Schutzrechten durch Dritte wird „SPAX“ frei entscheiden, die erforderlichen Maßnahmen zur Durchsetzung ihrer Gewerblichen Schutzrechte zu ergreifen. Der Kunde ist nicht berechtigt, im eigenen Namen Verletzungsklagen zu erheben. Wird der Bestand von Gewerblichen Schutzrechten durch Dritte im Wege von Löschungsklagen oder Löschanträgen angegriffen, so ist es die freie Entscheidung von „SPAX“, sich gegebenenfalls dagegen zu verteidigen.

58. „SPAX“ gewährleistet, dass Gewerbliche Schutzrechte zum Zeitpunkt des Vertragsabschlusses im jeweiligen Schutzrechtsregister, insbesondere im Markenregister, eingetragen sind und dass „SPAX“ Inhaber der Nutzungs-

und Verwendungsrechte in Bezug auf die Urheberrechte für die Abbildungen ist. „SPAX“ entscheidet stets frei, ob Gewerbliche Schutzrechte während der Dauer dieses Vertrages aufrechterhalten bleiben oder nicht.

59. „SPAX“ gewährleistet nicht, dass durch die Eintragung und/oder Benutzung der Gewerblichen Schutzrechte bzw. der Urheberrechte keine Rechte Dritter verletzt werden. Zum Zeitpunkt des Vertragsabschlusses sind „SPAX“ keine der Eintragung und/oder der Benutzung von Gewerblichen Schutzrechten und Urheberrechten entgegenstehenden Rechte Dritter bekannt. Der Kunde stellt „SPAX“ von jeglichen Ansprüchen Dritter frei, die – gleich aus welchem Rechtsgrund – im Zusammenhang mit Vertragsgegenständen und Gewerblichen Schutzrechten an den Kunden herangetragen werden, soweit nicht Vorsatz oder grobe Fahrlässigkeit gegeben ist.

60. Der Kunde sichert zu, dass eine von ihm gegebenenfalls betriebene Internetplattform, über die er Vertragsgegenstände bewirbt, anbietet und vertreibt, zu jeder Zeit sämtlichen geltenden rechtlichen Bestimmungen seines Sitzstaates und, falls dies abweicht, des Staates, von dem aus er die Bestellung bei „SPAX“ vornimmt, entspricht. In jedem Falle gelten die Haftungsfreistellungen gegenüber „SPAX“, wie sie in der vorangegangenen Ziffer 59 beschrieben sind auch hier in gleicher Weise und im gleichen Umfang. Der Kunde wird Gewerbliche Schutzrechte weder selbst angreifen noch Angriffe Dritter unterstützen. Diese Bestimmung gilt nicht in Ländern, in denen sie gegen geltendes Recht verstößt.

Erfüllungsort, Gerichtsstand und anwendbares Recht

61. Sofern sich aus der Auftragsbestätigung nichts anderes ergibt, ist unser Geschäftssitz Erfüllungsort.
62. Für alle Rechtsstreitigkeiten einschließlich Urkundenprozessen, ist der Gerichtsstand Sitz der beklagten Partei.
63. Auf die Vertragsbeziehung ist ausschließlich das Recht der Bundesrepublik Deutschland anzuwenden.

Die Anwendung des Übereinkommens der Vereinten Nationen vom 11. April 1980 über Verträge über den Warenkauf (CISG – „Wiener Kaufrecht“) ist ausgeschlossen.

Salvatorische Klausel





64. Die in der vorliegenden Vereinbarung getroffenen Abreden entsprechen dem Verständnis beider Parteien. Sollte eine Verfügung bestehendem Recht entgegen stehen, gilt als vereinbart, dass die Klausel durch eine solche ersetzt wird, die dem Gewollten am nächsten kommt und die rechtlichen Voraussetzungen erfüllt.

Stand Januar 2025

SPAX International GmbH & Co. KG
ALTENLOH, BRINCK & CO - GRUPPE SEIT 1823

Kölner Straße 71-77 · 58256 Ennepetal · Germany
Tel.: +49-23 33-799-1967 · Fax: +49-23 33-799-199
info@SPAX.com · www.SPAX.com

SIE FINDEN UNS AUCH UNTER:

-  facebook.com/SPAX
-  instagram.com/SPAX_international
-  youtube.com/user/SPAXinternational
-  linkedin.com/company/spax-international



SPAX Print-No. 6137 | 01-2025 | Änderungen vorbehalten | Bildnachweise: Altenloh, Brinck & Co, stock.adobe.com, gettyimages



SPAX [®]
WE CARE

