



Der Spezialist für Befestigungstechnik

UNSER 
STONE-SYSTEM
FÜR DEN TERRASSENBAU

TERRASSENPLANER

VERSTELLFÜßE

ALU-SYSTEMPROFILE

**TERRASSENRAND-
ABSCHLÜSSE**



INHALTSVERZEICHNIS

DER EUROTEC TERRASSENPLANER	4
UNSER KNOW-HOW FÜR SIE	6
EUROTEC STONE SYSTEM	16
EUROTEC VERSTELLFÜßE UND ZUBEHÖR	24
EUROTEC ALU-SYSTEMPROFILE	38
TERRASSENRANDABSCHLÜSSE	46

Weitere Produkte sowie Zubehör
finden Sie in unserem Terrassenkatalog
www.eurotec.team/kataloge

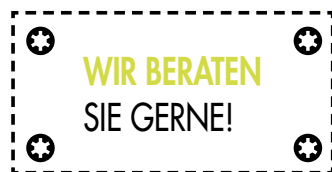

TERRASSENBAU LEICHT GEMACHT!

Haben Sie Fragen rund um das Thema Eurotec Steinterrassen?
Setzen Sie sich jetzt mit **unseren Fachleuten** in Verbindung!



Team Technik

Tel. +49 2331 62 45-444
terrasseplanen@eurotec.team

UNSER TERRASSENPLANER

Der innovative Terrassenplaner wurde zur Erleichterung der Materialbedarfsplanung für den Terrassenbau entwickelt und beinhaltet neben einer **optischen Generalüberholung** nun nicht nur eine **benutzerfreundliche Oberfläche**, sondern auch viele neue Features. Diese umfassen neben den branchenüblichen Basics eine **Gefälle- sowie Abflussplanung**, **Skizzendarstellungen** sowie **detaillierte Produktabhängigkeiten**, sodass Sie am Ende Ihr **optimales Planungsergebnis** zur Materialbedarfsplanung erhalten.*

OHNE ANMELDUNG SOFORT LOSLEGEN:*

*Ohne Registrierung erhalten Sie Zugriff auf alle Features des Planers für eine **freie Planung bis 15 m²**.

Für **weitere Planungsmöglichkeiten** melden Sie sich einfach an oder kontaktieren Sie uns unter terrasseplanen@eurotec.team.

www.terrasseplanen.de

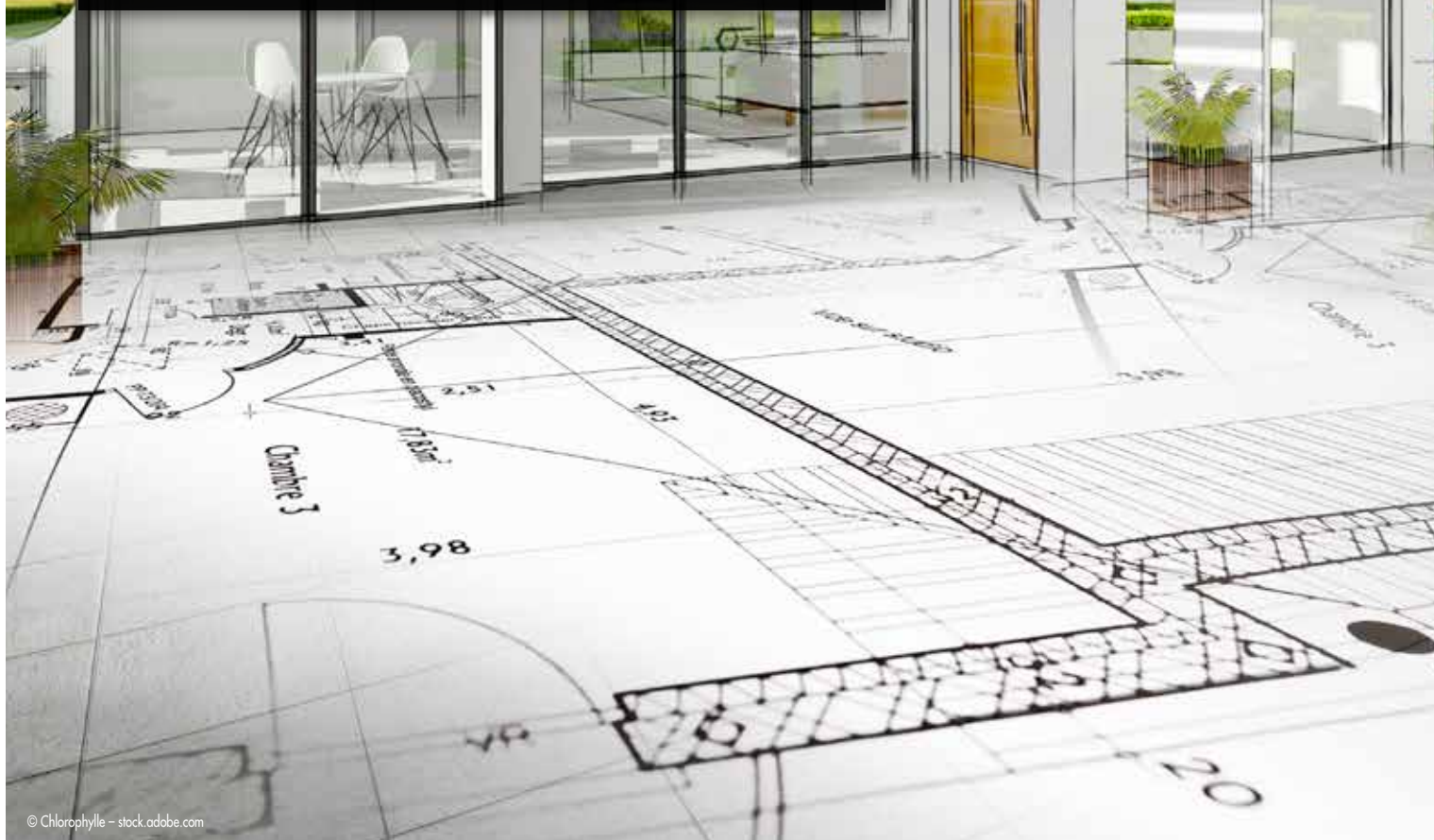

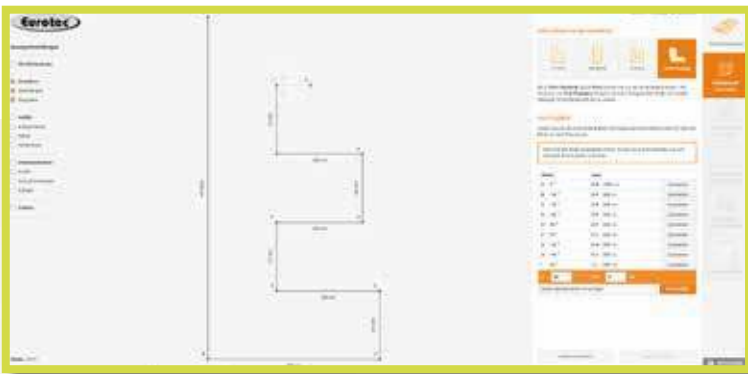

Individuelle Geometrien mit der freien Planung

Bei der Wahl Ihrer Grundform können Sie nicht nur aus vorgegebenen Terrassengeometrien wählen, sondern haben auch die Möglichkeit, komplexere Geometrien mithilfe der freien Planung abzubilden.



Höhen, Gefälle und Abläufe

Mithilfe des Terrassenplaners ist eine einfache Höhenplanung für Ihr Bauvorhaben möglich. Die Höhenangaben werden je Verstellfuß systematisch angezeigt. Auch Gefälle stellen dank der individuell einstellbaren Höhenpunkte kein Problem in der Terrassenplanung dar.



Planungsergebnis*

Erhalten Sie auf Basis Ihrer Angaben das optimale Planungsergebnis zur Materialbedarfsplanung inkl. herunterladbarem PDF und der Möglichkeit, Ihr Projekt direkt als E-Mail zu versenden.



Code abspeichern und später weitermachen!

Sie haben während der gesamten Planung die Möglichkeit, Ihr Projekt mithilfe der Speicherfunktion als Link zu sichern und zu einem späteren Zeitpunkt weiterzubearbeiten.

*Für die Berechnung wurden Annahmen getroffen, die basierend auf Ihren Angaben getroffen wurden. Überprüfen Sie die gemachten Annahmen. Bei angegebenen Werten, Art und Anzahl der Verbindungsmittel handelt es sich um Planungshilfen im Angebotszustand. Die Mengen können bei der Ausführungsplanung abweichen.





UNSER KNOW- HOW FÜR SIE

RICHTIGER UNTERGRUND

FÜR VERSTELLFÜSSE

Wenn Sie eine tragfähige und dauerhaft beständige Terrasse errichten/anlegen möchten, trägt die Beschaffenheit des Bodens maßgeblich zum Gelingen des Vorhabens bei und sollte deshalb im Vorfeld sorgfältig vorbereitet werden.

Steht kein Fundament zur Verfügung, empfehlen wir Ihnen, Verstellfüße zu verwenden. Grundsätzlich ist für eine fachgerecht ausgeführte Terrassenkonstruktion ein tragfähiger Untergrund aus Schotter, Splitt oder Bodenplatten notwendig. Diese können aufkommende Lasten weiter in den Boden abtragen. Bevor darauf wiederum die Unterkonstruktion aus Aluminium-Profilen oder Traghölzern verlegt wird.

- Grundsätzlich wird ein tragender Untergrund benötigt.
- Bei losem Untergrund sind entsprechende Vorbereitungen zu treffen.
- Geplante Fläche abstecken und gewachsenen Boden, wie zum Beispiel Rasen, Steine und Unkraut, entfernen.
- Oberste Bodenschicht, die neben anorganischen Stoffen auch Humus und Bodenlebewesen enthält, entfernen.
- Ist der Oberboden entfernt, ist ein 20–30 cm tiefes Bett auszuheben. Mit gebrochnem Kies oder Splitt auffüllen und jede Schicht einzeln verdichten, um einen tragfähigen Untergrund zu gewährleisten.
- Auch hier ist ein Gefälle von 1–2 % zum Garten zu beachten.
- Reine Sande und Kiese sind nicht zu empfehlen, da diese durch Verdrängung der Einzelkörner keine Basis darstellen.
- Betonplatten von ca. 30 x 30 cm in gleichem Abstand als Fundament auslegen.
- Gegebenenfalls sollte ein Wurzelvlies ausgelegt werden, um ein unerwünschtes Wachsen von Wurzeln und Pflanzen zu hemmen. Sobald eine Grundlage geschaffen ist, können die Verstellfüße und Systemprofile verlegt werden.
- Bei Gefahr von Vibrationen auf der Terrasse sollten Terrassenfüße in der Lage gesichert werden. Ferner sollten Terrassenfüße, die in hoher Frequenz belastet werden, mittels einer Schraube gegen Verdrehen gesichert werden.

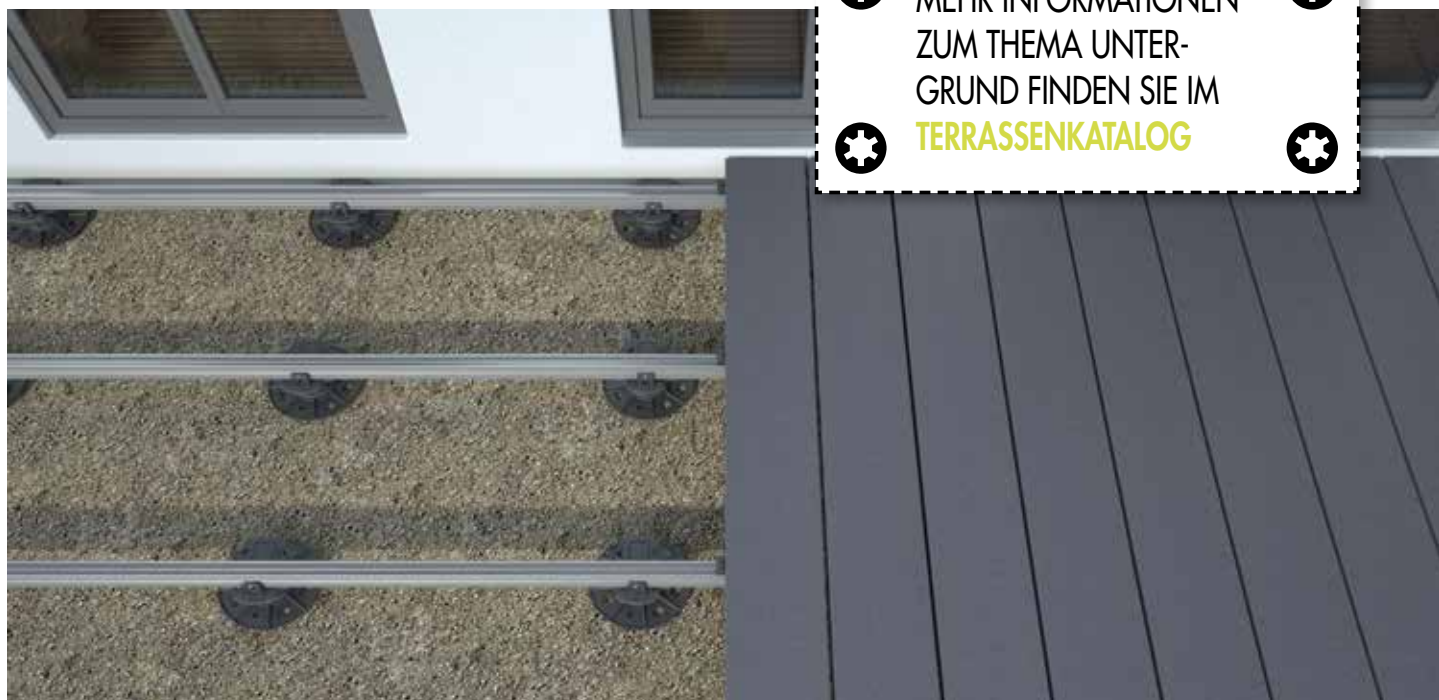

MEHR INFORMATIONEN
ZUM THEMA UNTER-
GRUND FINDEN SIE IM
TERRASSENKATALOG



GEFAHREN

BEIM BAU VON STEINTERRASSEN

Aufgrund immer wieder auftretender Probleme beim Bau von Steinterrassen möchten wir Sie an dieser Stelle auf einige **grundlegende Verarbeitungsempfehlungen** hinweisen. Generell verweisen wir auf die Empfehlungen Ihres Steinplattenhändlers, da innerhalb eines Steinsortiments v. a. bei Natursteinplatten **extreme Schwankungen in den Eigenschaften auftreten können**.

Allgemeine Gefahren:

- Steinplatten können vermoosen, grüner Belag kann entstehen, Ablagerung von atmosphärischem Schmutz.
- Steinplatten sind werkseitig nicht immer maßhaltig, wodurch Stolpergefahren entstehen.
- Bei Dachterrassenaufbauten mit Dämmstoffen, ist eine vier Punkt- bzw. eine reine Randlagerung zu empfehlen.

Gefahren bei einer Einzelauflagerung:

- Stolpergefahren bei Veränderung/Bewegung des Untergrundes
- Kippgefahr bei großer Aufbauhöhe
- Randbereiche drohen auseinander zu gehen, da es keine zusammenhängenden Systeme sind.
- Verschiebung des Fugenbildes im Türbereich, da das Türelement i.d.R höher steht und beim Austritt besonders hoher Schub auf der Platte entsteht.

Die Verwendung einer Alu-UK kann beinahe **alle genannten Gefahren ausschließen**. Hierbei empfehlen wir **unbedingt eine Queraussteifung** einzubauen, da dies ein zusammenhängendes System gewährleistet.

Statisch gesehen wird eine Scheibe auf ein Verstellfußraster gesetzt, welche unabhängig voneinander sind, sodass das Aluminium bei Vollausslastung und thermischen Wittereinflüssen arbeiten kann (Ausdehnen und Zusammenziehen).

Somit kann eine Fugenbild dauerhaft gehalten werden.



HINWEIS

Wir weisen darauf hin, dass die genannten Verarbeitungshinweise lediglich Empfehlungen darstellen und keine bindende Montageanleitung sind. Jede Montage hat unterschiedliche Leistungsanforderungen, z. B. örtlich geltende Bauvorschriften, für die der installierende Handwerker verantwortlich ist.

DER RICHTIGE ACHSABSTAND

FÜR IHRE TERRASSE

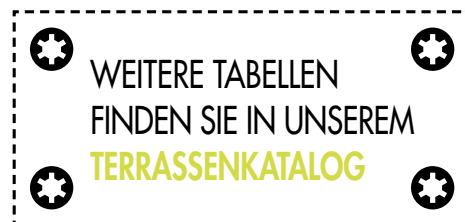

Max. Auflagerabstände L [mm] **Alu-Systemprofil EVO** mit Verstellfüßen^{a)}

Nutzlast [kN/m ²]	Verstellfüße Profi-Line, zul. F = 8,0 kN							
	Achsabstand e [mm] der Profile untereinander ^{b)}							
	300	350	400	450	500	550	600	800
2,0	1000	1000	1000	950	900	850	850	750
3,0 ^{d)}	1000	950	900	850	850	800	800	700
4,0 ^{d)}	900	850	850	800	750	750	700	650
5,0 ^{d)}	850	800	800	750	700	700	650	600

Max. Auflagerabstände L [mm] **Terrassen-Tragsystem HKP** mit Verstellfüßen^{a)}

Lagerungsart	Nutzlast kN/m ²	Max. Auflagerabstände L [mm] mit den Verstellfüßen der Serie PRO-Line mit Tragprofil-HKP mm ^{d)}						
		300	350	400	450	500	550	600
Einfeldträger L	2,0	3000	2750	2750	2500	2500	2500	2500
	3,0 ^{d)}	2750	2500	2500	2250	2250	2250	2000
	4,0 ^{d)}	2500	2250	2250	2000	2000	2000	2000
	5,0 ^{d)}	2250	2000	2000	2000	1750	1750	1750
Zweifeldträger L [mm]	2,0	3000	3000	3000	3000	3000	2750	2500
	3,0 ^{d)}	3000	2750	2500	2250	2000	1750	1750
	4,0 ^{d)}	2500	2250	2000	1750	1500	1250	1250
	5,0 ^{d)}	2000	1750	1500	1250	1250	1000	1000
Einfeldkragträger L [mm] / Lk [mm] ^{d)}	2,0	3000 / 1000	2750 / 1000	2750 / 1000	2500 / 1000	2500 / 1000	2000 / 1000	1750 / 1000
	3,0 ^{d)}	2500 / 1000	2500 / 1000	2500 / 750	2500 / 750	2500 / 750	2000 / 750	1750 / 750
	4,0 ^{d)}	1750 / 1000	1500 / 750	1500 / 750	1500 / 750	1500 / 750	1500 / 750	1500 / 750
	5,0 ^{d)}	1500 / 750	1500 / 750	1500 / 750	1500 / 750	1250 / 750	1250 / 500	1250 / 500

^{a)}Max. Auflagerabstände (L) bei Auflagern der Verstellfüße „PRO-Line“ bei Nutzlasten von 2, 4 und 5 kN/m², bei einer mittleren Dielenstärke von 25 mm und einer Dielenwichte von 7 kN/m³ (Lärche, Kiefer, Douglasie).

^{b)}Bei der Verwendung von WPC-Dielen darf der Achsabstand e der Profile untereinander 400 mm nicht überschreiten!

^{c)}Nutzlasten nach DIN EN 1991-1; Dachterrassen= 4 kN/m², Terrassen im öffentlichen Raum= 5 kN/m²

^{d)}Am Auflager A können abhebende Kräfte von bis zu 1 kN auftreten.

^{e)}Nutzlast nach SIA 261 für Balkone und Dachterrassen private Nutzung = 3 kN/m²

Max. Auflagerabstände L [mm] **Alu-Systemprofil EVO Slim** mit Verstellfüßen^{a)}

Nutzlast [kN/m ²]	Verstellfüße Profi-Line, zul. F = 8,0 kN							
	Achsabstand e [mm] der Profile untereinander							
	250	300	350	400	450	500	550	600
2,0	650	600	600	550	550	500	500	500
3,0 ^{d)}	550	550	500	500	500	450	450	400
4,0 ^{d)}	500	500	450	450	400	400	400	400
5,0 ^{d)}	500	450	450	400	400	400	350	350

TECHNISCHE INFORMATIONEN

DER RICHTIGE AUFLAGERABSTAND FÜR IHRE TERRASSE!

Die Tragfähigkeit wird durch die Auswahl der Unterkonstruktion, Abstände der Verstellfüße/Auflager entlang des Profils und der Höhe sowie Art der Dielen bestimmt.

Das folgende Beispiel stellt die vorberechneten Angaben je nach Unterkonstruktionsprofil in Tabellenform dar. Diese können zwischen 2, 3, 4 und 5 kN/m² Nutzlast aus der Tabelle ausgewählt werden. Mit der Höhe und Art des Oberbelags wird ein **empfohlener Achsabstand e festgesetzt**. Zum Beispiel kann eine 25 mm hohe Lärche mit einem 500 mm Achsabstand verbaut werden. Bei der Auswahl der Tragfähigkeit/Nutzlast von 2,0 kN/m² (200 kg/m²) muss dementsprechend der Auflagerabstand L alle 900 mm **entlang des Unterkonstruktionsprofils aus Aluminium** ein Verstellfuß der Profi-Line mit geprüften Drucklast von 8,0 kN gesetzt werden.

Beispiel:

Nutzlast [kN/m ²]	Verstellfüße Profi-Line, zul. F = 8,0 kN							
	Achsabstand e [mm] der Profile untereinander ^{b)}							
	300	350	400	450	500	550	600	800
2,0	1000	1000	1000	950	900	850	850	750
3,0 ^{d)}	1000	950	900	850	850	800	800	700
4,0 ^{d)}	900	850	850	800	750	750	700	650
5,0 ^{d)}	850	800	800	750	700	700	650	600

Hinweis: Nutzlasten nach DIN EN 1991-1; Dachterrassen= 4 kN/m², Terrassen im öffentlichen Raum= 5 kN/m²
 Nutzlast nach SIA 261 für Balkone und Dachterrassen private Nutzung = 3 kN/m²

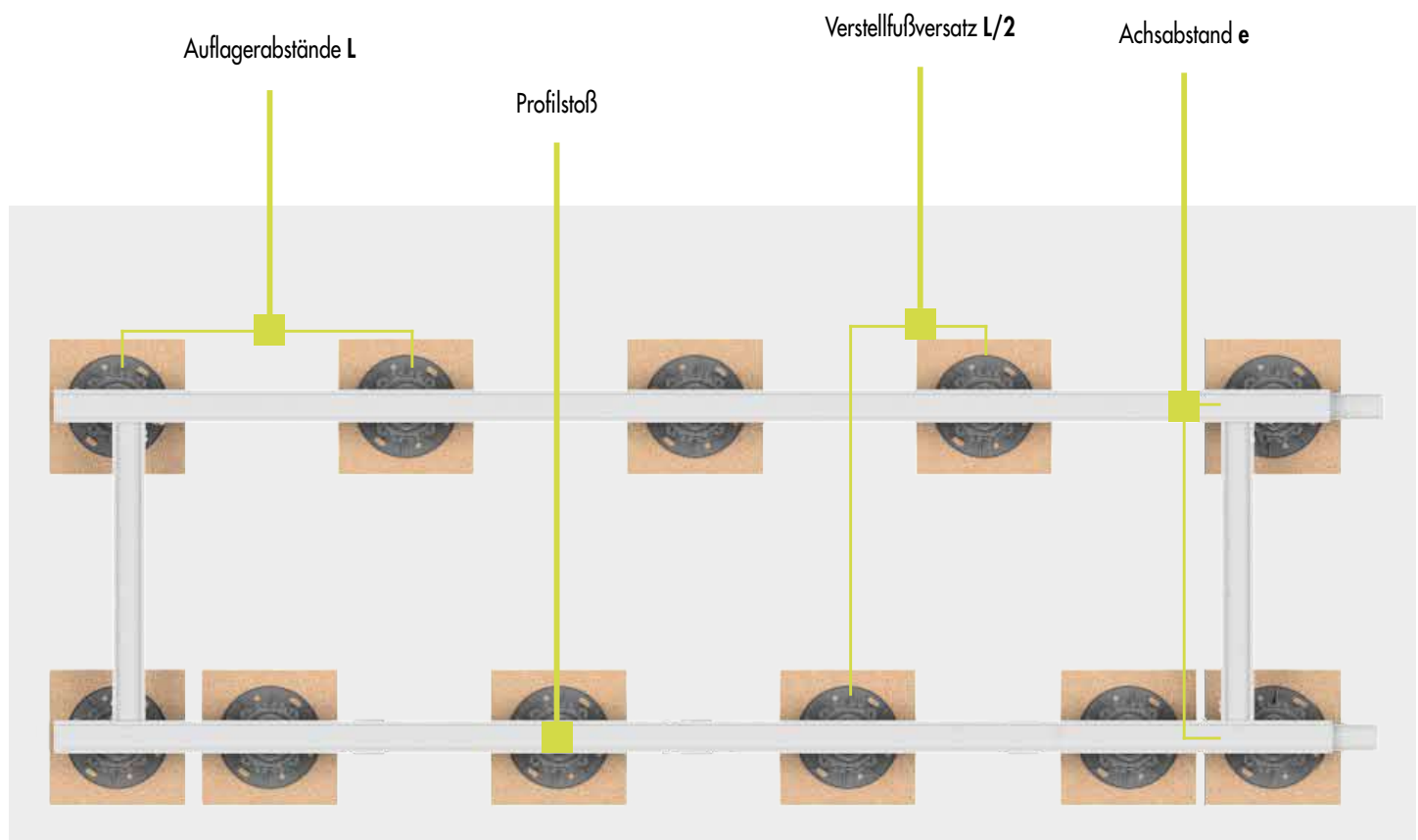

TERRASSEN MIT AUFLAGERUNG

TERRASSE BAUEN LEICHT GEMACHT

1 Trennlage aus Kork setzen und Verstellfüße verteilen

2 Aluprofile + Verbinder setzen und verschrauben

3 Queraussteifung durch Aluprofil und Eckverbinder

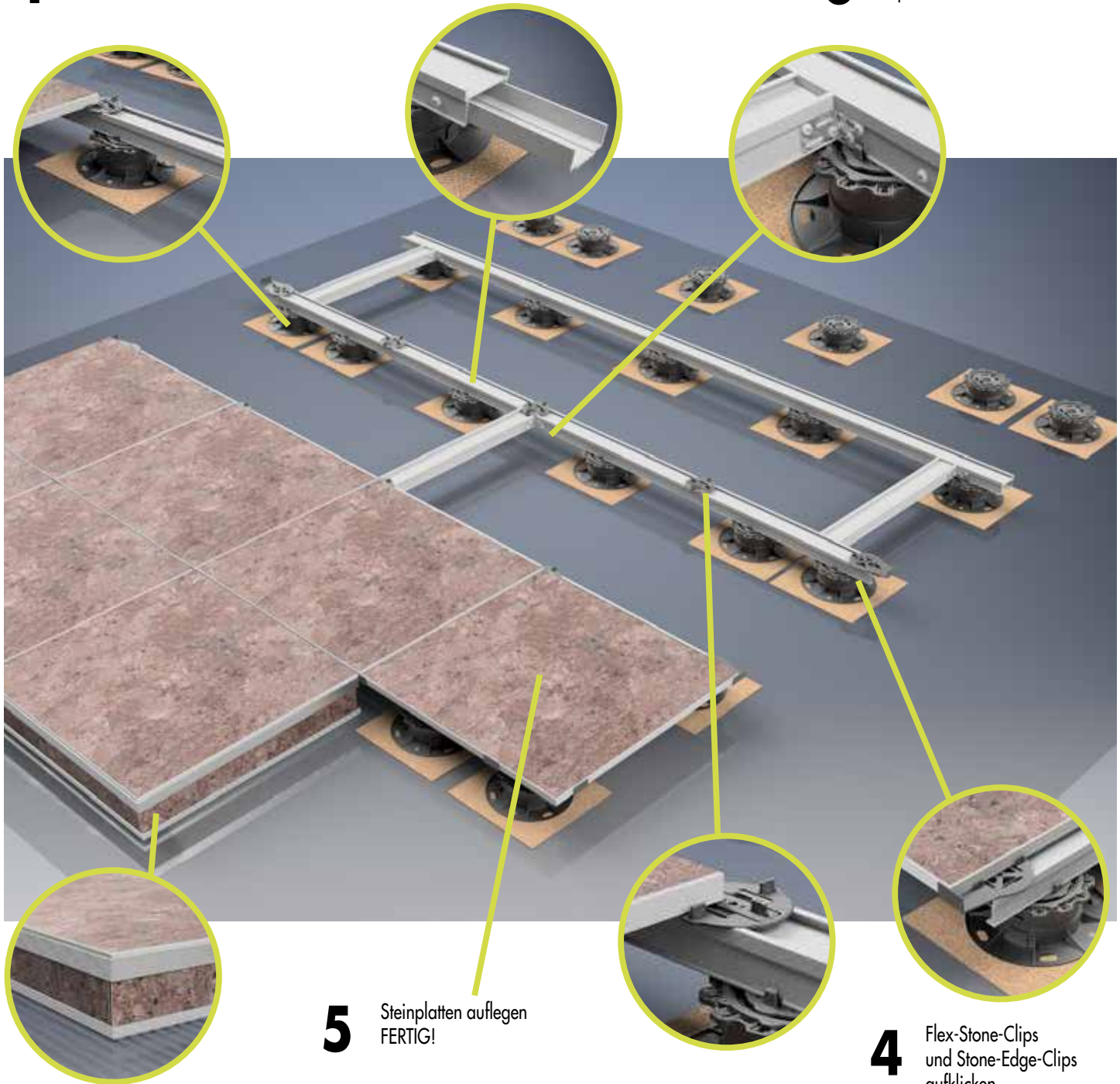

5 Steinplatten auflegen
FERTIG!

4 Flex-Stone-Clips
und Stone-Edge-Clips
aufklicken

ZUBEHÖR

Je nach Bedarf ist weiteres Zubehör erhältlich.

Mehr Informationen erhalten Sie in dieser Broschüre, unserem Terrassenkatalog und auf www.eurotec.team.

ALU-SYSTEMPROFIL-EVO BAUKASTENSYSTEM

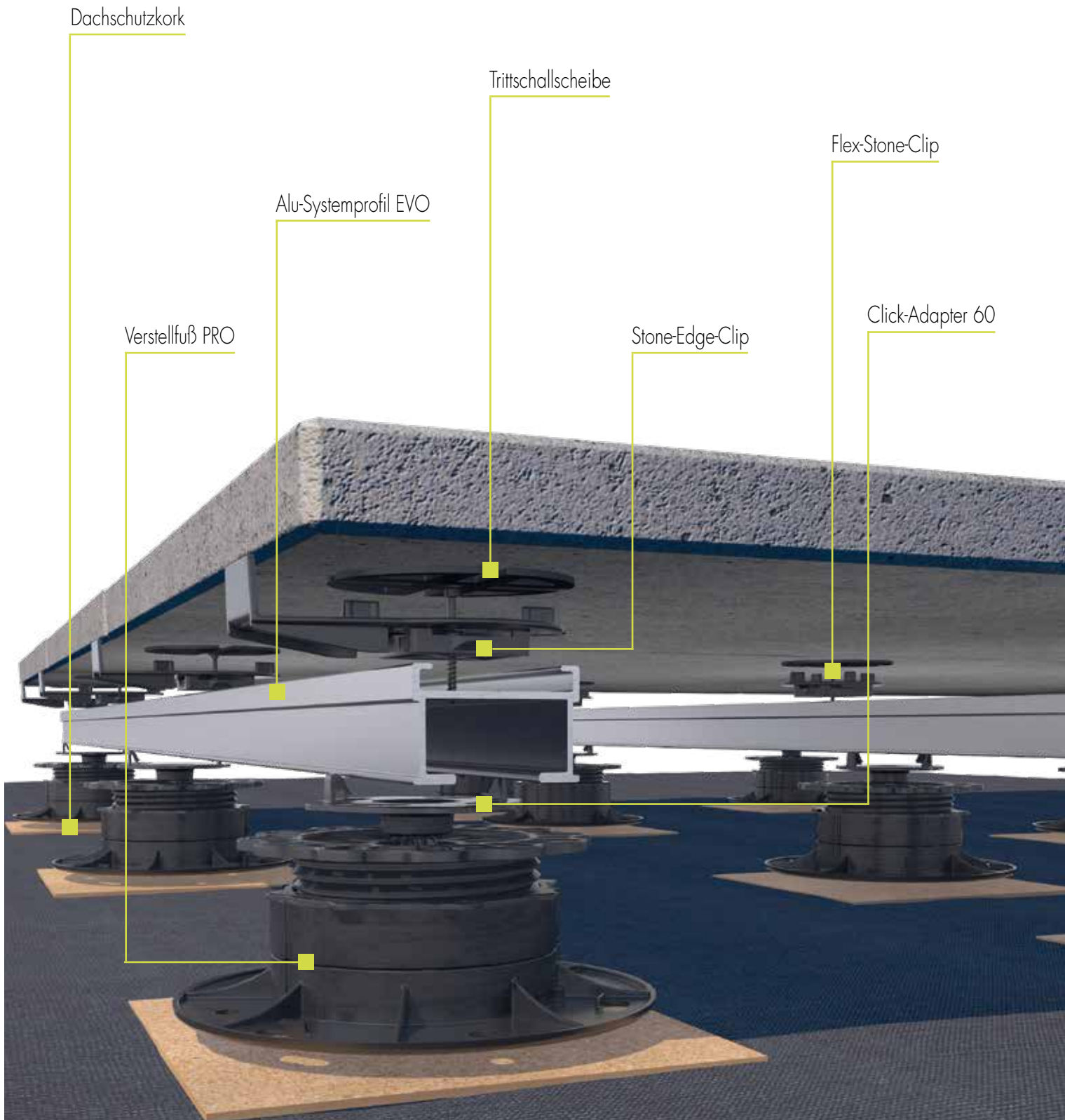

UNTERKONSTRUKTION FÜR GROSSFORMATIGE STEINPLATTEN

VARIANTE 2: LÄNGSAUSSTEIFUNG

Zusätzliche Längsverstrebung mittig unter den Steinplatten platzieren. Auflagepunkte durch **Flex-Stone-Clip** (S. 37) alle 60 cm.
Die Queraussteifung (S. 39) folgt **alle 75 cm** im Wechsel.

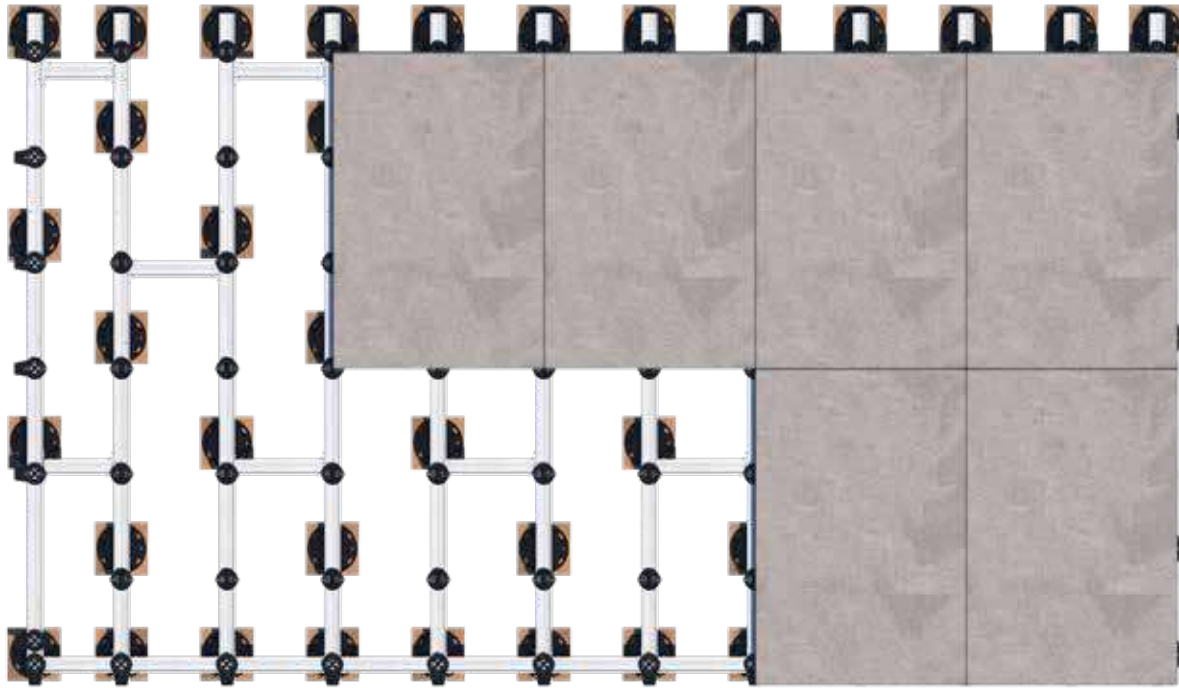

WICHTIG

Herstellerangaben zur Auflagerung der Steinplatten beachten! Die Verwendung unseres Systems entbindet Planer/Verarbeiter nicht davon, sich über die Herstellervorgaben anderer (zusammen mit unserem System verbauter) Produkte zu informieren.

VARIANTE 3: QUERSTEIFUNG MIT SUPPORT-CLIP UND EVO LIGHT

Querverstrebungen alle 60 cm mit **EVO Light** und dem **Support-Clip-Set (S. 38)** sowie ein bis zwei **Flex-Stone-Clips (S. 37)** (je nach Plattenbreite), welche als Auflagepunkte dienen.

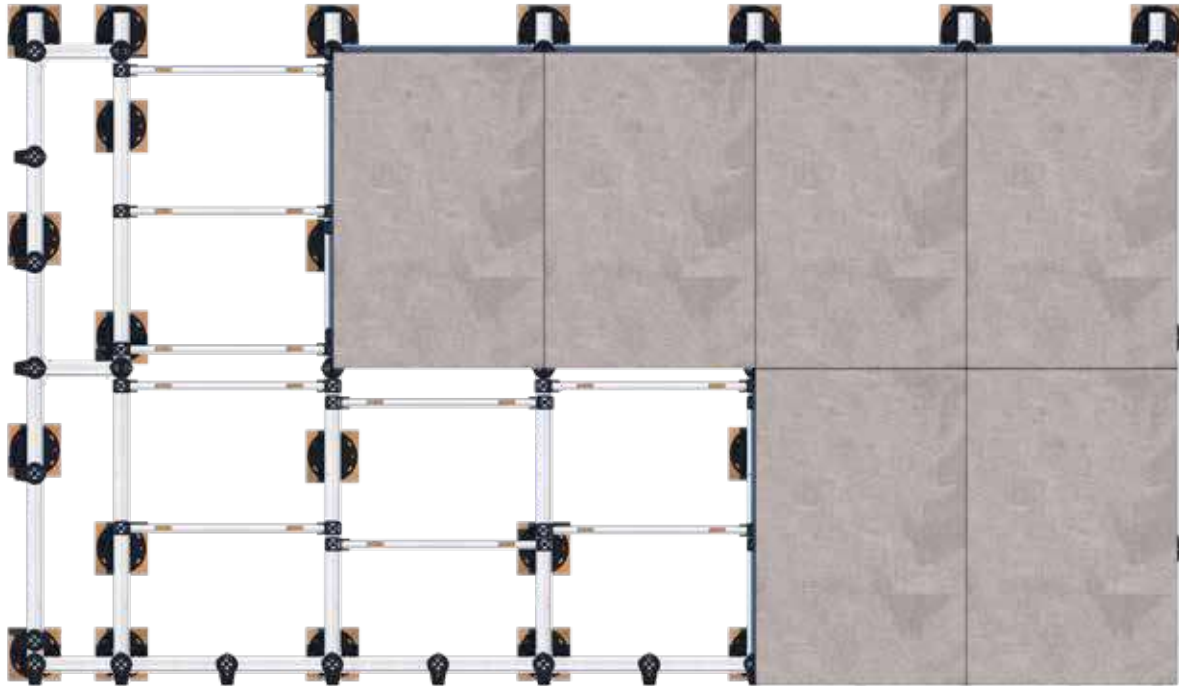

AUFLAGEEMPFEHLUNG VON STEINBELÄGEN

EINZELAUFLAGERUNG MIT VERSTELLFÜßEN

Bei dem Bau einer **Steinterrasse ohne Unterkonstruktion** sind entsprechende Verstellfüße besonders wichtig. Sie **unterstützen die Steinplatten und verhindern ein Brechen** dieser, sodass eine beständige und tragfähige Terrasse entstehen kann. Die Anzahl der benötigten **Verstellfüße** sowie ihre **optimale Positionierung** ist von der verwendeten Plattengröße abhängig. Die folgenden Beispiele dienen als Orientierungshilfe. Anhand dieser können Sie die notwendige Unterstützung der Terrassenplatten im Fall einer **Einzelauflagerung** ermitteln.



60 x 60 cm

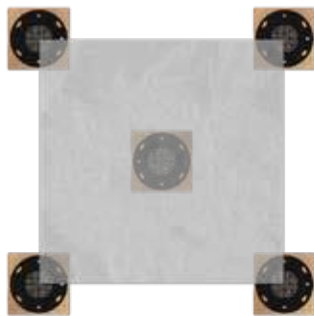

80 x 80 cm

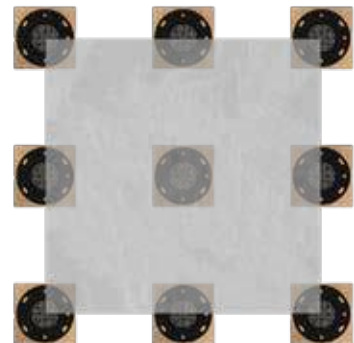

90 x 90 cm

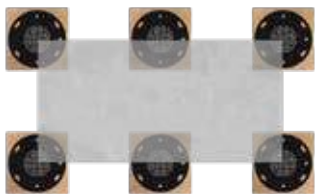

40 x 80 cm



120 x 40 cm



120 x 60 cm

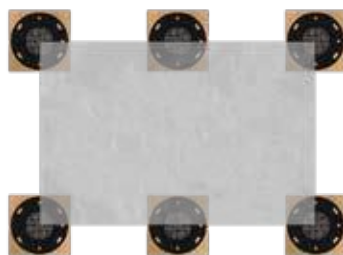

90 x 60 cm

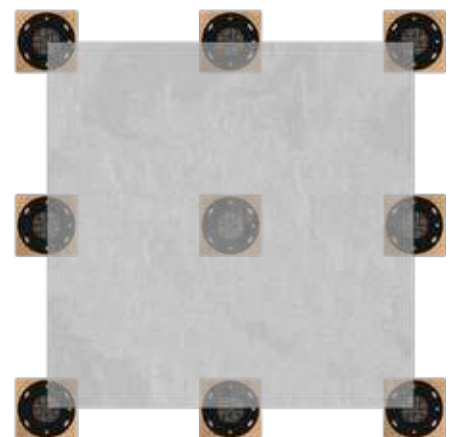

120 x 120 cm

WICHTIG

Herstellerangaben zur Auflagerung der Steinplatten beachten! Die Verwendung unseres Systems entbindet Planer/Verarbeiter nicht davon, sich über die Herstellervorgaben anderer (zusammen mit unserem System verbauter) Produkte zu informieren.

DAS BAUKASTENSYSTEM

UNSERER PROFILINE

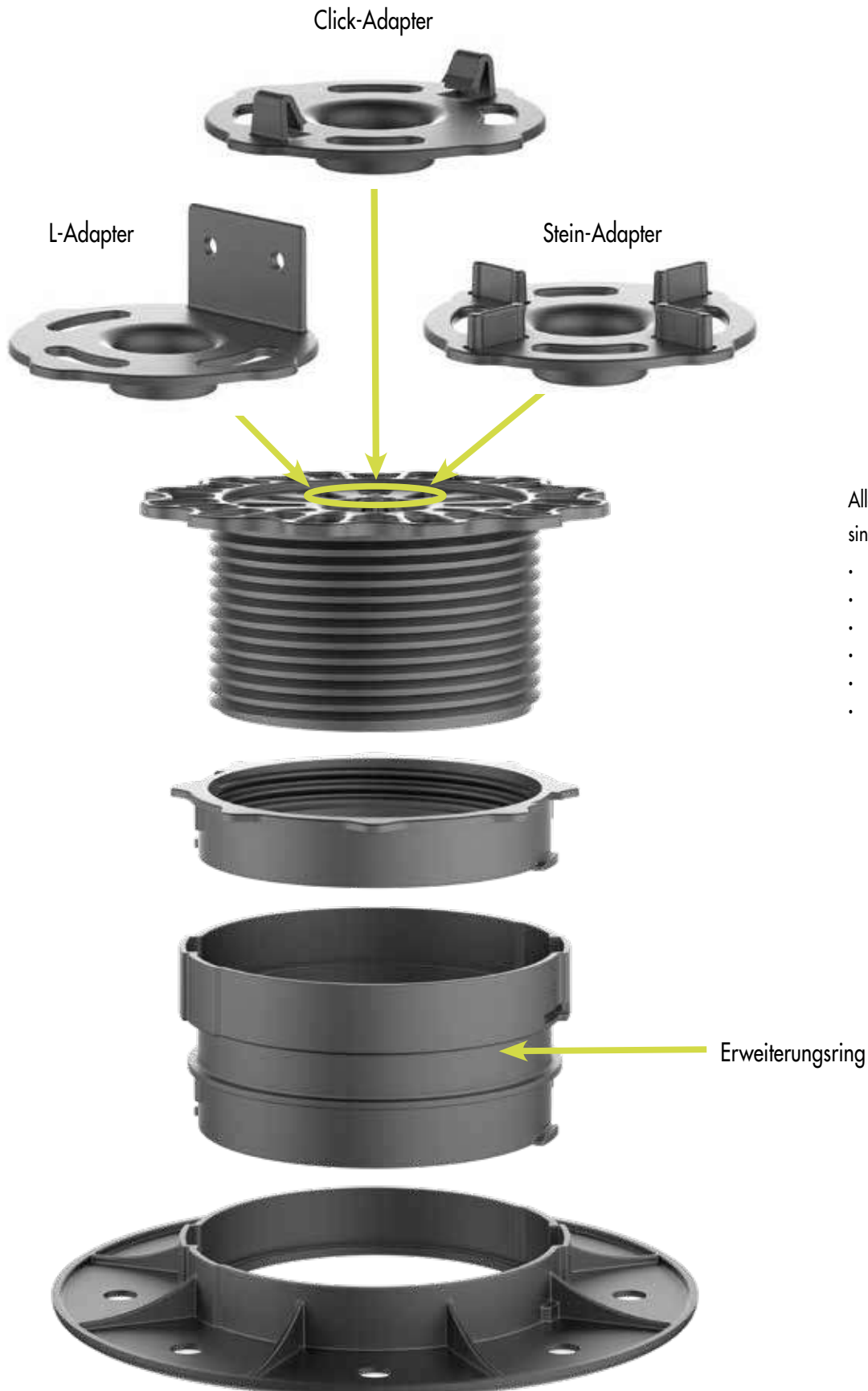

Alle Verstellfüße der Profi-Line*
sind kombinierbar mit

- L-Adapter
- Stein-Adapter
- Click-Adapter 40
- Click-Adapter 60
- Erweiterungsring +4
- Erweiterungsring +10

*ausgenommen PRO XXS / PRO XS



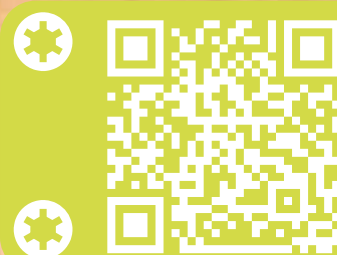

VERSTELLFÜÙE UND ZUBEHÖR

Anfänger

EUROTEC VERSTELLFÜßE IM ÜBERBLICK

DAS A & O FÜR EINE PERFEKTE TERRASSE

HOCHWERTIGE LÖSUNGEN FÜR ALLE ARTEN VON UNTERGRÜNDE

Ohne eine perfekte Unterkonstruktion wird Ihre Terrasse schnell Defekte aufweisen. Wir bieten Ihnen eine Reihe von Hilfsmitteln für langlebige und schöne Terrassen.

WIR ZEIGEN IHNEN, WORAUF ES ANKOMMT!

WIESO EINE EUROTEC UNTERKONSTRUKTION?

Dank des Baukastensystems bietet Ihnen Eurotec **die perfekte Lösung für Ihre Terrasse**. Mit unseren hochwertigen Verstellfüßen und den dazu kompatiblen Aluminiumprofilen bieten wir Ihnen eine **hochwertige und langlebige Alternative zu herkömmlichen Unterkonstruktionen**. Egal, ob großformatige Steinplatten, Holz- oder WPC-Dielen, sichtbar oder nicht sichtbar montiert – wir haben für jeden Anwendungsfall eine passende Lösung.

WIESO VERSTELLFÜßE VON EUROTEC?

Die Eurotec Verstellfüße sind äußerst kompatibel – sie sind in **verschiedenen Größen erhältlich, stufenlos höhenjustierbar und durch Erweiterungsringe sogar noch erweiterbar**.

Durch unser Baukastensystem sind unsere Verstellfüße variabel für Stein-, Holz- oder WPC-Beläge sowie sichtbare oder nicht sichtbare Befestigungen geeignet. **Ob Profi-Line oder GIANT – unsere Verstellfüße halten, was sie versprechen!**



	PRO	GIANT
	10 – 168 mm	40 – 220 mm
	8 kN	22 kN
	✓	–
	✓	✓
	✓	✓



Kombinationsmöglichkeiten		
	✓	–
	✓	–
	✓	✓



LEGENDE



Aufbauhöhe



Tragfähigkeit



Für Holzterrassen/WPC



Für Steinterrassen



Mit Erweiterungsring erweiterbar

VERSTELLFÜßE PROFI-LINE

OB HOLZ- ODER STEINTERRASSE – MIT UNSEREM BAUKASTENSYSTEM KEIN PROBLEM!



EIGENSCHAFTEN

- Aufbauhöhen von 10 – 168 mm
- Tragfähigkeit von bis zu 8,0 kN/Fuß
- Kombinierbar mit verschiedenen Adaptern und Erweiterungsringen



PRO XXS



PRO XS



PRO S



PRO M



PRO L



PRO XL



HINWEIS

Die Verstellfüße PRO XXS und PRO XS sind nicht mit dem Nivello 2.0 kompatibel. Wird sowohl mit L-Adapter als auch mit Stein-Adapter geliefert.

ZUBEHÖR FÜR DIE VERSTELLFÜßE PROFI-LINE

L-ADAPTER UND CLICK-ADAPTER

Nivello 2.0:

- Geeignet für die Verstellfüße PRO S – XL

L-Adapter:

- Für Aluminium- oder Holzprofile
- Geeignet für die Verstellfüße PRO S – XL sowie SL PRO M und L

Click-Adapter 40:

- Für das Systemprofil Eveco
- Geeignet für PRO S – PRO XL

Click-Adapter 60:

- Für das Systemprofil EVO/EVO Slim und das Tragprofil HKP



Nivello 2.0



L-Adapter



Click-Adapter 40



Click-Adapter 60

Erweiterungsringe und -platte

- Zur Höherweiterung der Verstellfüße PRO und SL PRO
- Die Erweiterungsringe sind in den Höhen 40 und 100 mm erhältlich
- Die Erweiterungsplatte XXS hat eine Aufbauhöhe von 5 mm



Erweiterungsringe +2 /+4 /+10



Erweiterungsplatte XXS

VERSTELLFÜßE GIANT

DER VERSTELLFUß FÜR GROSSFORMATIGE STEINPLATTEN



Unsere Verstellfüße GIANT wurden speziell für die **Einzelauflagerung von schweren, großformatigen Steinplatten oder Keramikfliesen** konzipiert. Den Verstellfuß gibt es in **vier verschiedenen Varianten**, welche insgesamt einen stufenlos verstellbaren **Justierbereich von 40 bis 220 mm** abdecken. Mit unserem **Erweiterungsring GIANT** lässt sich die Aufbauhöhe um weitere 170 mm erhöhen. Unser Verstellfuß GIANT zeichnet sich ebenfalls durch eine **besonders hohe Tragkraft** aus. Im montierten Zustand ist eine **Belastung von bis zu 22 kN/Fuß*** möglich, in Kombination mit dem **Erweiterungsring GIANT** hingegen nur **19 kN/Fuß***.

EIGENSCHAFTEN

- Aufbauhöhen von 40 – 220 mm
- Hohe Traglast von bis zu 22 kN / Fuß*
- Vormontierte Trittschallscheibe dämmt Trittschall
- Konzipiert für die Einzelauflagerung von schweren, großformatigen Steinplatten und Keramikfliesen
- Stufenlos einstellbare Höhen von 40 bis 220 mm
- Mit dem Erweiterungsring GIANT ist eine weitere Erhöhung um 170 mm möglich
- Maximal mit einem Erweiterungsring erweiterbar
- Beständig gegen Witterung, UV-Belastung, Insekten und Fäulnis



GIANT S



GIANT M



GIANT L



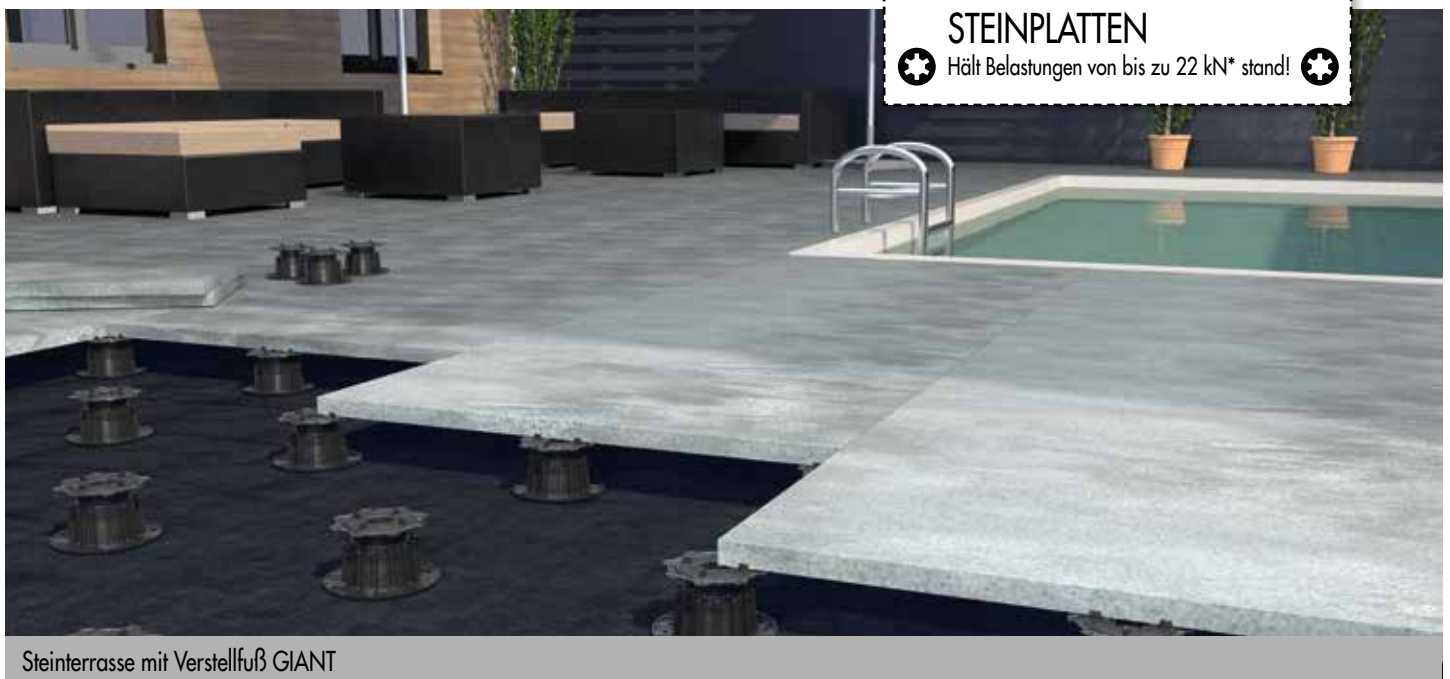

GIANT XL



FÜR EXTRA GROßE

STEINPLATTEN

 Hält Belastungen von bis zu 22 kN* stand!
 

Steinterrasse mit Verstellfuß GIANT

**HINWEIS**

Höhenverstellbar mit Einstellschlüssel während der Verlegung (bei max. 3 Steinplatten). Den Einstellschlüssel einfach durch die Fuge stecken und auf die gewünschte Höhe verstellen.

Einstellschlüssel, Art.-Nr.: 100014
Nicht im Lieferumfang enthalten.

**Trittschallscheibe**

Besteht aus dem Stoff „Elasto“ und dämmt Trittschall.

Stein-Adapter

Zur Einzelauflagerung von Steinplatten.
Die vier Clips vermeiden ein Verrutschen der Steinplatten und sorgen für einen gleichmäßigen Fugenabstand.

Gewinde

Zur stufenlosen Verstellung der Aufbauhöhe von 40 – 220 mm.

Unterteil

Hält sehr hohen Belastungen stand:
bis zu 22 kN/Fuß*.



*Maximale Tragfähigkeit im eingefahrenen Zustand.
In Kombination mit dem Erweiterungsring GIANT beträgt die Tragfähigkeit 19 kN/Fuß.

HILFSMITTEL ZUM VERLEGEN VON STEINPLATTEN

EBENE OBERFLÄCHE MIT GERINGEM AUFWAND

Ideal auch für Ihre Dachterrasse

Durch moderne Plattenlager und spezielle Verstellfüße für Platten ist es heute möglich, Bodenplatten ganz einfach mörtellos zu verlegen. Die unterschiedlichen Auflagerhöhen der Plattenlager und Verstellfüße bieten die Möglichkeit, problemlos Höhenunterschiede des Unterbodens zu korrigieren sowie unschöne Abflüsse und Drainagen zu verdecken.

So entsteht mit geringem Aufwand eine ebene Oberfläche. Anfallendes Oberflächenwasser kann durch die Fugen schnell und einfach über Abflüsse ablaufen. Um eine ebene Oberfläche der Steinplatten zu erhalten, kann mithilfe von Zahnrädern im Quattro-Lager die Höhe millimetergenau angepasst werden.

PLATTENLAGER EPDM

VORTEILE / EIGENSCHAFTEN

- Sichere und rutschfeste Lagerung
- Bis zu drei Stück übereinander stapelbar
- Trittschalldämmend
- Eignet sich bei geringer Aufbauhöhe
- Oberflächenwasser kann durch die Fugen schnell und einfach ablaufen.



Anwendungsbeispiel Plattenlager EPDM

PLATTENLAGER PP

VORTEILE / EIGENSCHAFTEN

- Gute UV-Stabilität
- Sehr gute chemische Beständigkeit
- Oberflächenwasser kann durch die Fugen schnell und einfach ablaufen.
- Bis zu drei Stück übereinander stapelbar



HINWEIS

Wir empfehlen, nicht mehr als 3 Lager übereinander zu legen.

TRITTSCHALLSCHEIBE

Die Eurotec Trittschallscheibe Ø 90 dient zum **Ausgleich von Plattenunterschieden** und zur **Dämmung von Trittschall** bei der Auflagerung von Stein- oder Keramikplatten. Die Trittschallscheibe Ø 90 ist teilbar in bis zu 4 Teile.

VORTEILE / EIGENSCHAFTEN

- Flexibel einsetzbar
- Zuschneidbar
- Alterungsbeständig
- UV-stabil
- Ozonbeständig
- Dauerelastisch & formbeständig



KOMBINIERBAR MIT:



Verstellfuß PRO mit Trittschallscheibe



Flex-Stone-Clip mit Trittschallscheibe

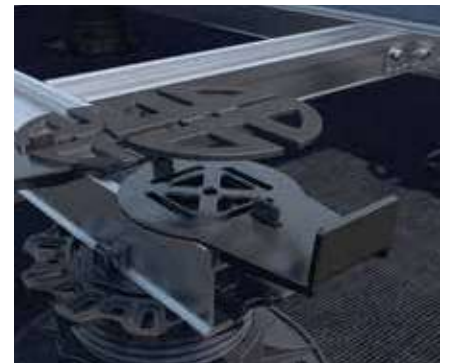

Stone-Edge-Clip mit Trittschallscheibe

STEINPLATTENHEBER

VORTEILE / EIGENSCHAFTEN

- Erleichtert und beschleunigt das Heben und Verlegen von Bodenplatten.
- Auch zum nachträglichen Anheben bereits verlegter Platten geeignet.



QUATTRO-LAGER

VORTEILE / EIGENSCHAFTEN

- Vier unterschiedliche Auflagehöhen durch einzeln einstellbare Zahnräder möglich.
- Auflagehöhen: 35 – 55 mm
- Fugensteg: 6 mm
- Höhe erweiterbar durch Unterlegen des Adapters für Quattro-Lager.
- Teilbar



Anwendungsbeispiel Quattro-Lager

ADAPTER

VORTEILE / EIGENSCHAFTEN

- Vier unterschiedliche Auflagehöhen durch einzeln einstellbare Zahnräder möglich.
- Auflagehöhen: 35 – 55 mm
- Fugensteg: 6 mm
- Höhe erweiterbar durch Unterlegen des Adapters für Quattro-Lager.
- Teilbar



Quattro-Lager mit Adapter

STEINPLATTEN-FUGENKREUZ

Mit Bodenplatte



VORTEILE

- Große Bodenplatte verhindert, dass die Fugenkreuze ins Kiesbett gedrückt werden.
- Einheitliches Fugenbild
- Optimaler Wasserablauf
- Verhindert, dass die Bodenplatten aneinander reiben können und schützt somit vor Schäden an den Plattenrändern.
- Vorperforierte Sollbruchstellen und damit für T-Fugen und für Kreuzfugen geeignet.
- Langlebig
- Unempfindlich gegen Temperatur und Witterung
- Widerstandsfähig gegenüber Säuren, Laugen und anderen Chemikalien



Anwendungsbeispiel Steinplatten-Fugenkreuze

STEINPLATTEN-FUGENKREUZ

VORTEILE

- Einheitliches Fugenbild
- Optimaler Wasserablauf
- Verhindert, dass die Bodenplatten aneinander reiben können und schützt somit vor Schäden an den Plattenrändern.
- Vorperforierte Sollbruchstellen und damit für T-Fugen und für Kreuzfugen geeignet.
- Langlebig
- Unempfindlich gegen Temperatur und Witterung
- Widerstandsfähig gegenüber Säuren, Laugen und anderen Chemikalien



15 x 53 x 3 mm

30 x 53 x 5 mm

ZUSÄTZLICHE AUFLAGERVERSTÄRKUNG

ERDANKER FLEXI

Der Erdanker FLEXI von Eurotec **dient als Fundament bei niedrigen Terrassen**. Er ermöglicht eine Erweiterung des Terrassenaufbaus auch ohne ein stabiles Fundament (je nach Bodenbeschaffenheit) und kann ohne aufwendiges Ausheben und Einbetonieren verwendet werden.

Dank seiner Form **lässt sich der Erdanker mittig mit einem Hammer in den lockeren Boden treiben** (z. B. Rasen). Hierbei ist zu beachten, dass es sich **nicht um eine Schlagfläche auf dem Erdanker handelt** und sich diese **bei festem Boden verformen kann!**

Anschließend wird ein Verstellfuß auf dem Erdanker FLEXI befestigt und die Unterkonstruktion sowie Deckstruktur aufgebaut. Auf diese Weise wird die Gefahr des Einsackens der Verstellfüße in den Untergrund vermindert. **Der Erdanker FLEXI ist nur mit der Profi-Line zu verwenden.**

VORTEILE

- Kein Ausheben oder Einbetonieren nötig
- Einfaches und schnelles Einschlagen
- Vermindert das Einsacken der Verstellfüße



WICHTIG

Bitte beachten Sie die Anwendungshinweise in dem entsprechenden Produktdatenblatt, welches Sie auf unserer Website herunterladen können.

✳️ **KEIN AUSHEBEN** ✳️
UND BETONIEREN
✳️ **NOTWENDIG!** ✳️



Erdanker FLEXI als stabile Grundlage für die Terrassenunterkonstruktion.



Erweiterung eines Terrassenfundaments mit dem Erdanker FLEXI.

LASTVERTEILPLATTE

Bei dem Bau einer Terrasse auf einem **gedämmten Flachdach** kommt es oftmals zu erhöhten Schwierigkeiten bezüglich **Lasten und Lastverteilung**. Der Dämmstoff würde durch die Terrassenlager **punktuell eingedrückt** werden und somit die Dämmung sowie das Flachdach beschädigen. Mit der Eurotec Lastverteilplatte hingegen werden die Lasten, die auf die Terrassenlager wirken, über eine größere Fläche verteilt und folglich eine **bessere Lastverteilung** der Terrasse erreicht. Im Gegensatz zu anderen Möglichkeiten der Lastverteilung wie z. B. Stein- oder Holzplatten sind die Lastverteilplatten deutlich langlebiger, einfacher zu transportieren und verfügen über ein deutlich geringeres Eigengewicht.

Kombinierbar mit unseren Verstellfüßen PRO, SL PRO, BASE, SL BASE sowie unseren Alu-Systemprofilen EVO, EVO Slim und dem Alu-Tragprofil HKP.

VORTEILE

- Schnelle und einfache Montage dank Klick-System
- Kontrollierte Lastverteilung
- Geringes Eigengewicht schont den Untergrund zusätzlich
- Einfacher Transport im Gegensatz zu alternativen Konstruktionen
- Langlebig sowie beständig gegen UV-Strahlung und Fäulnis
- Geringe Aufbauhöhe im Gegensatz zu herkömmlichen Lösungen der Lastverteilung.

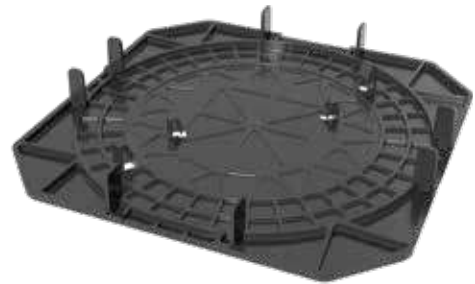

Lastverteilplatte + Verstellfuß PRO M



Lastverteilplatte + Verstellfuß BASE



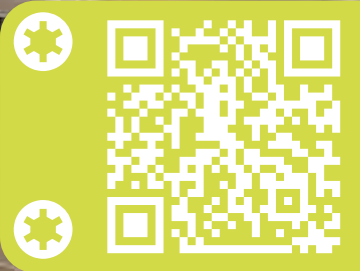

ALU-SYSTEMPROFILE





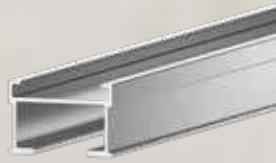

EUROTEC ALU-SYSTEMPROFILE IM ÜBERBLICK



	EVO	EVO SLIM	HKP
Anwendungsgebiet	• Allrounder, vielseitig einsetzbar, egal welcher Belag	• Besonders für niedrige Aufbauhöhen geeignet	• Zur Überbrückung hoher Spannweiten
Abmessungen	40 x 60 x 2400 mm 40 x 60 x 4000 mm	20 x 60 x 2400 mm 20 x 60 x 4000 mm	100 x 60 x 4000 mm
Material	Aluminium	Aluminium	Aluminium
Nicht sichtbare Befestigung	✓	✓	✓
Sichtbare Befestigung	✓	✓	✓

Kombinationsmöglichkeiten

Alu-Systemprofilverbinder EVO 	✓	-	✓
Eckverbinder EVO 	✓	-	✓
Alu-Systemprofilverbinder EVO Slim 	-	✓	-
Eckverbinder Eveco 	-	✓	-

ALU-SYSTEMPROFIL EVO

DER ALLROUNDER UNTER UNSEREN PROFILEN – GEEIGNET FÜR HOLZ- UND STEINTERRASSEN

Das **Alu-Systemprofil EVO** ist der **Allrounder** unter unseren Aluminiumprofilen. Eine Verwendung von verschiedenen Holzarten sowie Steinbelägen ist mit diesem Profil problemlos möglich. Der ideale Querschnitt des Aluminiumprofils erlaubt eine **Vielzahl von Befestigungsmöglichkeiten** und kann hohe Spannweiten erzielen.

VORTEILE/EIGENSCHAFTEN

- Kompatibel zu unseren Verstellfüßen PRO mit L- oder Click-Adapter sowie zu der Verstellfußserie BASE-Line.
- Universell für direkte/sichtbare Befestigungssysteme sowie für indirekte/nicht sichtbare Befestigungssysteme geeignet.
- Die spezielle Form der Profile vermindert die Gefahr abgescherter Befestigungsschrauben in Folge von Quell- und Schwindbewegungen der Terrassendielen.
- Einfache und zeitsparende Montage und eine hohe Tragfähigkeit
- Formstabil, gerade, tragfähig, verwindungsfrei
- Beständig gegen Witterung, UV-Belastung, Insekten und Fäulnis; seewassergeeignet
- Unterstützt den konstruktiven Holzschutz mit einem geringen Eigengewicht.



Alu-Systemprofilverbinder EVO



Eckverbinder EVO

MIT WASSER-ABLAUFLOCH
zur Vermeidung von Gerüchen und Mooswuchs.



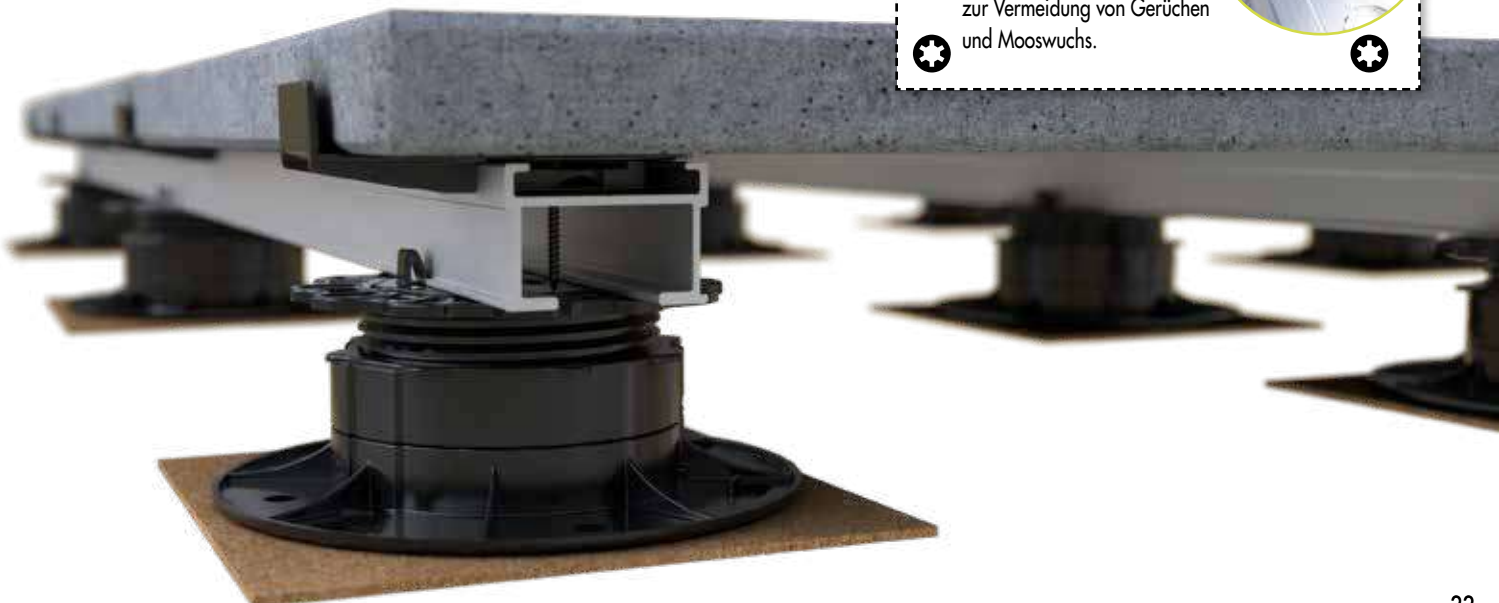

ALUMINIUM-SYSTEMPROFIL EVO SLIM

OPTIMAL FÜR NIEDRIGE AUFBAUHÖHEN

Beim Alu-Systemprofil EVO Slim handelt es sich um eine Aluminium-Unterkonstruktion für Terrassen mit **sehr geringer Aufbauhöhe**. Diese Unterkonstruktion bringt gegenüber herkömmlichen Terrassenunterkonstruktionen aus Holz einige bedeutende Vorteile mit sich:

VORTEILE/EIGENSCHAFTEN

- Kompatibel zu unseren Verstellfüßen PRO mit Click-Adapter
- Zur direkten Auflagerung auf einen tragfähigen Untergrund
- Universell für direkte/ sichtbare Befestigungssysteme sowie für indirekte/ nicht sichtbare Befestigungssysteme geeignet.
- Die spezielle Form der Profile vermindert die Gefahr abgescherter Befestigungsschrauben in Folge von Quell- und schwindbewegungen der Terrassendielen.
- Einfache und zeitsparende Montage
- Formstabil, gerade, verwindungsfrei
- Beständig gegen Witterung, UV-Belastung, Insekten und Fäulnis
- Unterstützt den konstruktiven Holzschutz
- Geringes Eigengewicht



KOMBINIERBAR MIT



Alu-Systemprofilverbinder EVO Slim



Eckverbinder Eveco



TERRASSEN-TRAGSYSTEM HKP

ZUR ÜBERBRÜCKUNG HOHER SPANNWEITEN

Bei dem Terrassen-Tragsystem handelt es sich um eine Aluminium-Unterkonstruktion, die je nach gewünschter Nutzlast **Spannweiten von bis zu 3 m** zulässt. Das Tragsystem kann dabei flexibel auf die unterschiedlichsten Bedürfnisse zugeschnitten werden. Das Tragsystem wird **vornehmlich bei bodennahen Terrassen** eingesetzt, bei denen nur wenige Unterstüztungslager gesetzt werden. **Aufgeständerte Terrassen, tragende Balkone und bodennahe auskragende Terrassen** gehören außerdem noch zu dem flexiblen Einsatz des Systems. Das Terrassen-Tragsystem besteht aus 2 Bauteilen, die zu einem tragfähigen und geschlossenen System zusammengefügt werden.



EIN SYSTEM, VIELE VORTEILE

- Kompatibel zu unseren Verstellfüßen PRO mit L- oder Click-Adapter
- Hohe Tragfähigkeit und große Stützweiten
- Hohe Formstabilität und Ebenheit
- Geringes Eigengewicht und Materialersparnis
- Hohe Flexibilität und Dauerhaftigkeit
- Schöne Optik, sauberes geschlossenes System

KOMBINIERBAR MIT



Tragprofilverbinder HKP



Blendprofil HKP



Systemhalter Twin

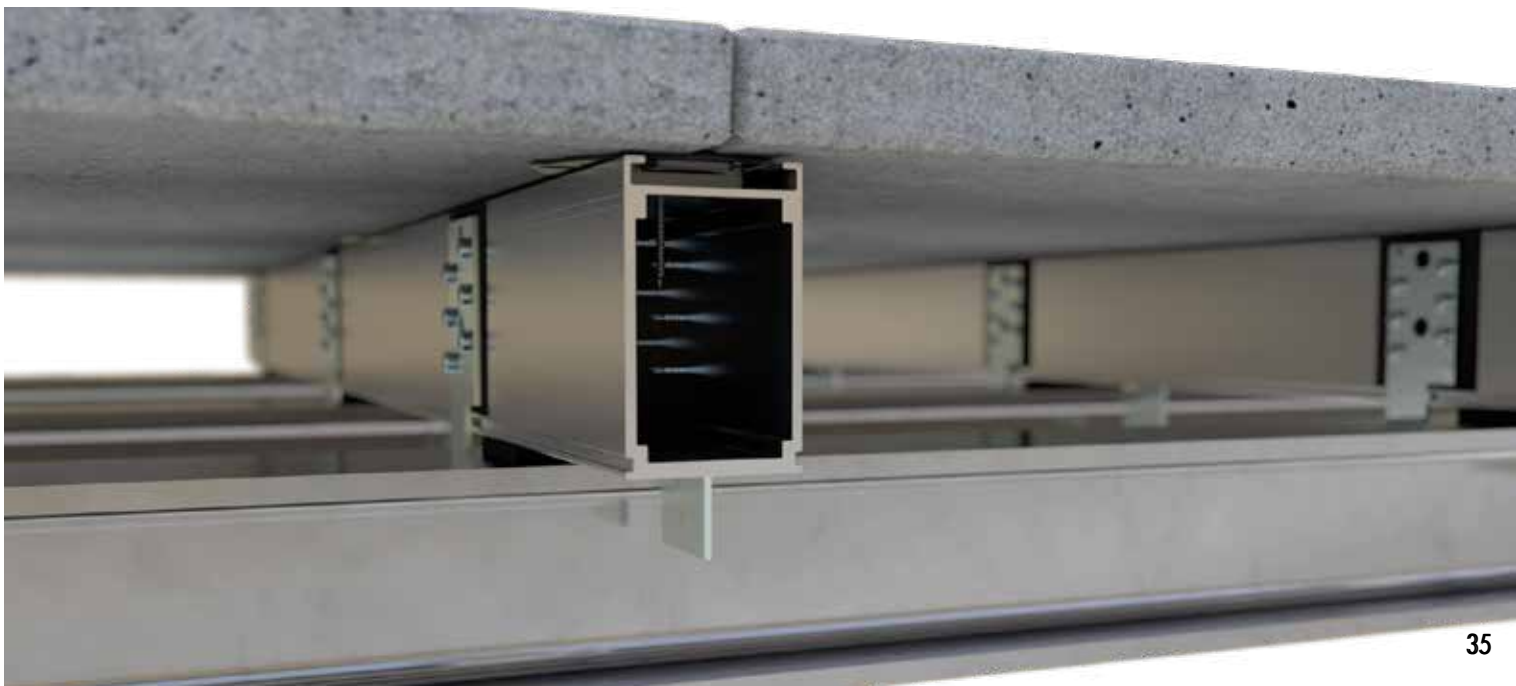

ZUBEHÖR FÜR DAS MULTIFUNKTIONELLE STONE-SYSTEM

Der Eurotec Flex-Stone-Clip und der Stone-Edge-Clip sind **speziell für das Eurotec Alu-Systemprofil EVO, EVO Slim und Terrassen-Tragsystem HKP konzipiert** und können auch in Kombination mit den Eurotec Verstellfüßen eingesetzt werden. Durch die Kombination mit den Eurotec Verstellfüßen ist eine bisher einmalige, **professionelle Aufständering der Unterkonstruktion** für alle Arten von Beton- und Natursteinplatten möglich.

FLEX-STONE-CLIP

VORTEILE

- Zum Aufklicken auf die Alu-Systemprofile im Feld
- Durch die Flexibilität des neuen Flex-Stone-Clips können fertigungsbedingte Toleranzen bei Steinplatten von bis zu 2 mm ausgeglichen werden.
- Die Fugenbreite beträgt 4 mm



HINWEIS

Durch die Flexibilität des Flex-Stone-Clips können fertigungsbedingte Toleranzen bei Steinplatten von bis zu 2 mm ausgeglichen werden.



Anwendungsbeispiel Flex-Stone-Clip

STONE-EDGE-CLIP

VORTEILE

- Zum Aufklicken auf die Alu-Systemprofile im Randbereich
- Damit die Steinplatten im Randbereich nicht verrutschen, ist ein Fixieren der Clips mit einer Profilbohrschraube 4,2 x 35 mm notwendig.
- Die Fugenbreite beträgt 4 mm



Anwendungsbeispiel Stone-Edge-Clip

SUPPORT-CLIP SET

Das Support-Clip Set besteht aus **zwei einzelnen Clips sowie zwei Kork-Pads**. Das Set dient der **Unterstützung des Terrassenbelags**, ist eine **flexible und hochwertige Alternative** zu herkömmlichen Stützmaßnahmen und **verhindert somit ein Brechen der Steinplatte**. Bei der Verlegung von besonders großformatigen Steinplatten können diese aufgrund von **fehlender Unterstützung** unterhalb des Belags **leicht brechen**. Um dies zu vermeiden, kann das Support-Clip Set eingesetzt werden. Die Unterstützung kann so **schnell und einfach in die eigentliche Unterkonstruktion integriert werden**.

Die Support-Clips **können mit einem individuell abgelängten Alu-Systemprofil EVO Light kombiniert werden** und an der gewünschten Stelle der Unterkonstruktion eingeklickt oder mittels **mitgelieferter Fixierschrauben montiert werden**. Die Kork-Pads werden dann einfach in die Oberseite des Alu-Systemprofils EVO Light gesteckt. Sie dienen zur **Dämmung von Trittschall**.

VORTEILE

- Verhindert das schnelle Brechen von Steinplatten
- Trittschalldämmung durch Kork-Pads
- Anpassung auf üblichen Achsabstand der Unterkonstruktion möglich
- Durch den Support-Clip können sowohl Verstellfüße als auch Alu-Systemprofile EVO eingespart werden.
- Montage der Clips mittels Click-System oder Fixierschrauben möglich



SET BESTEHT AUS

- 2 x Support-Clip
- 2 x Kork-Pad
- 2 x BiGHTY Bohrschraube 4,8 x 25 mm
- 2 x Aluminium Profilbohrschraube 4,2 x 35 mm



Erhöhte Bruchgefahr einzelner Platten aufgrund fehlender Stützprofile.

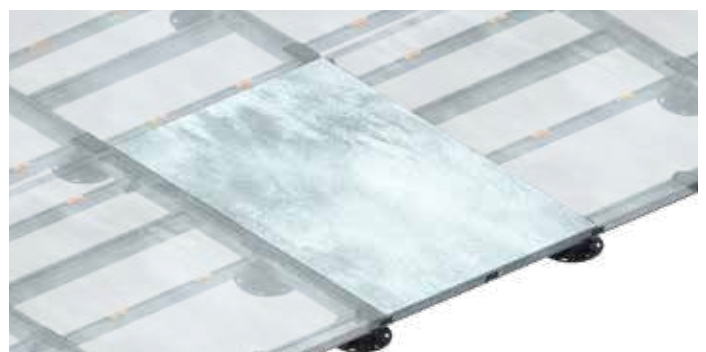

Verminderte Bruchgefahr nach der Montage der Support-Clip Sets.





TERRASSENRAND- ABSCHLÜSSE

RANDABSCHLUSS EINZELAUFLAGERUNG

OPTIMAL FÜR STEINTERRASSEN

Die Eurotec **Randabschluss Einzelauflagerung** ist eine einfache und hochwertige Möglichkeit, **Randabschlüsse bei Steinterrassen mit Einzelauflagerung zu bilden**. Das Set besteht aus **zwei Edelstahlprofilen**, von denen jeweils eins auf und unter den Verstellfuß gelegt wird, sodass die zugeschnittenen Randsteine **oben und unten** eingefasst werden. Die Steine müssen hierfür lediglich auf die **gewünschte Höhe** zugeschnitten und anschließend **zwischen die Fassungen** eingeschoben werden. Die Randabschluss Einzelauflagerung ist **kombinierbar mit unseren Verstellfüßen Profi-Line S – XL sowie GIANT S – XL**.

VORTEILE

- Einfache Montage – kein Schrauben oder Bohren notwendig
- Hochwertiger Randabschluss aus Edelstahl – keine Korrosionsgefahr
- Die Fassungen verhindern ein nachträgliches Verrutschen der Steinplatten

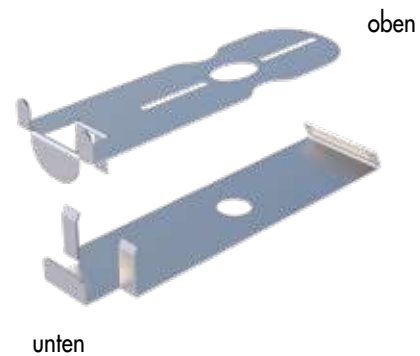

TERRASSENRAND-ABSCHLUSSPROFILE FÜR ALU-UNTERKONSTRUKTIONEN

FÜR TERRASSEN MIT STEINPLATTENBELAG

Die Eurotec Terrassenrand-Abschlussprofile für Alu-Unterkonstruktionen liefern einen **ästhetischen Abschluss** von Terrassen mit Steinplattenbelag in Kombination mit den Profi-Line Verstellfüßen und dem Alu-Systemprofil EVO. Das System besteht aus **zwei Abschlussprofilen**, welche jeweils den oberen bzw. unteren Rand einer Terrasse einfassen.

VORTEILE

- Optisch anspruchsvoller Randabschluss
- Flexibel einsetzbar

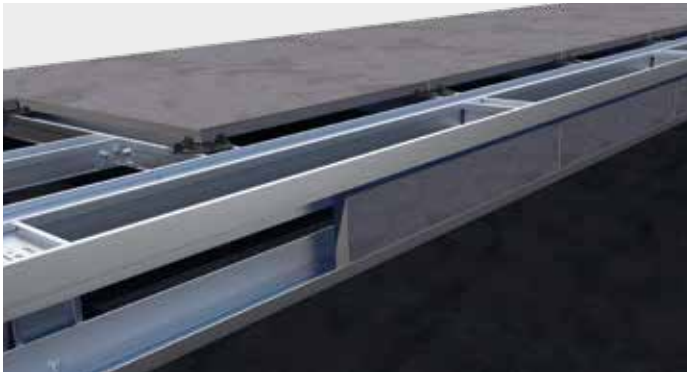

Anwendungsbeispiel Abschlussprofile Alu-Unterkonstruktion



HINWEISE

Im Lieferumfang sind ausschließlich die jeweiligen Alu-Abschlussprofile enthalten. Alle weiteren Komponenten müssen extra bestellt werden. Dazu zählen pro Befestigung: Alu-Systemprofile EVO, 90° Gelenk EVO, Eckverbinder EVO sowie 6 Stück BiGHTY-Bohrschrauben 4,8 x 25 mm (Art.-Nr. 954090-50, VPE: 50); 4 für das 90° Gelenk EVO und je 1 für die Verbindung zum Terrassenrand-Abschlussprofil oben und unten. Bei Plattenstärken unterhalb von 40 mm muss der entstehende Freiraum mit Kompriband aufgefüllt werden.

BALKON ABSCHLUSSBLENDE

FÜR EINEN OPTISCH ANSPRECHENDEN ABSCHLUSS

Die Balkon Abschlussblende kann in Kombination mit den Oberteilen der Terrassenrand-Abschlussprofile für Aluminium-Unterkonstruktion sowie Einzelaufierungen oder mit dem Stone-Edge-Clip zu einem **hochwertigen Terrassenrand** zusammengesetzt werden.

VORTEILE

- Einfache Montage
- Flexibel in der Randgestaltung
- Es besteht die Möglichkeit den kompletten Randaufbau aufeinander abzustimmen.
- Frei kombinierbar mit allen handelsüblichen Rinnensystemen/Traufblechen



BALKON ABSCHLUSSPROFIL

FÜR EINEN OPTISCH ANSPRECHENDEN ABSCHLUSS

Das Balkon Abschlussprofil bietet eine zusätzliche Möglichkeit, den Terrassenrand auszubilden. Es wird in **3 cm und 5 cm Höhe** angeboten. Das Balkon Abschlussprofil **bildet das Unterteil bzw. für kleine Höhen die gesamte Blende**. Kombiniert mit der Balkon Abschlussblende können seitliche Öffnungen geschlossen werden.

VORTEILE

- Einfache Montage
- Elegante Ansicht
- Flexibel in der Randgestaltung
- Es besteht die Möglichkeit den kompletten Randaufbau aufeinander abzustimmen.
- Frei kombinierbar mit allen handelsüblichen Rinnensystemen
- Die unteren Bleche werden mit in die Abdichtung eingefasst
- Integrierter Wasserablauf



Anwendungsbeispiel Balkon Abschlussprofil

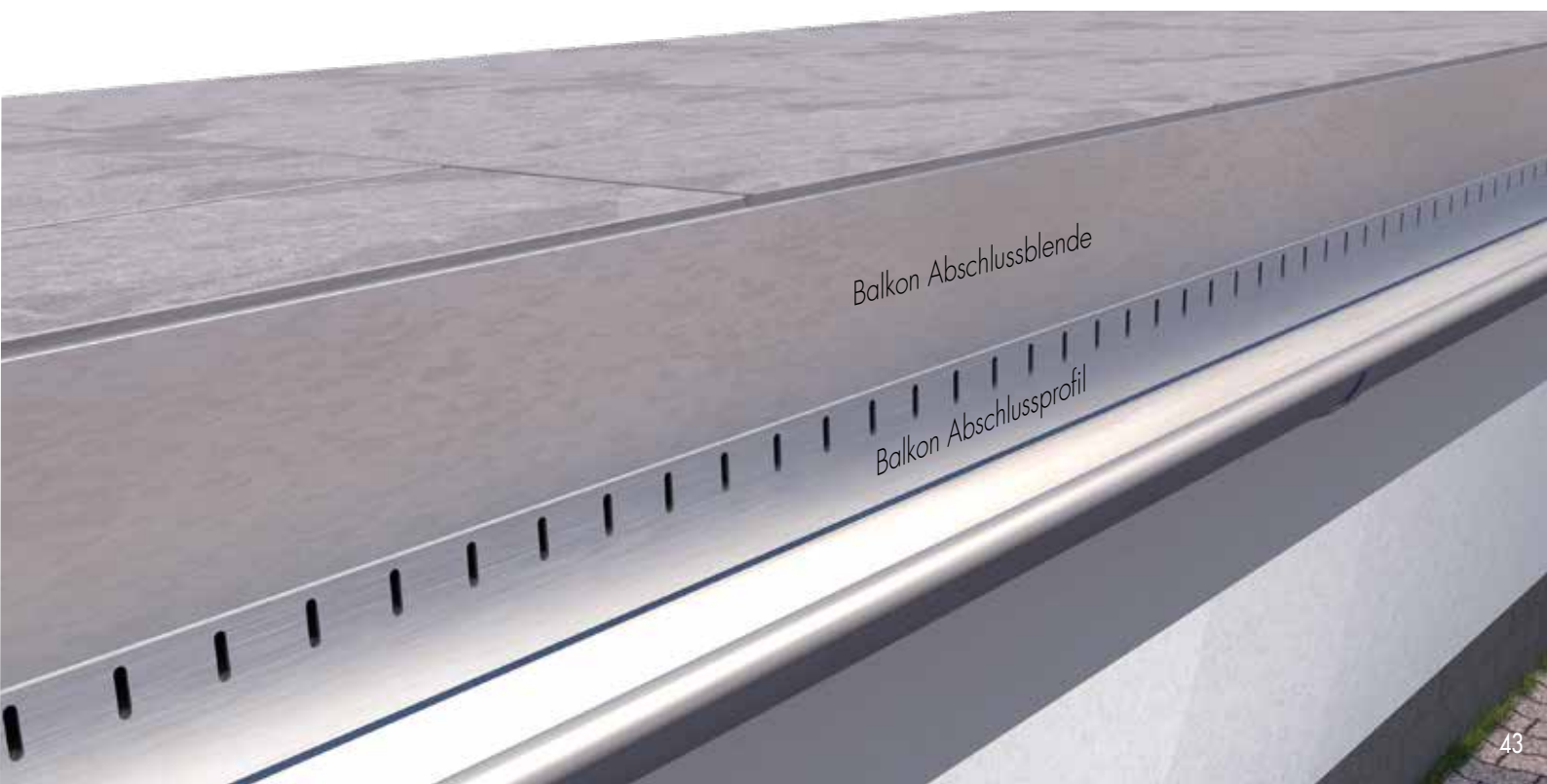

Balkon Abschlussblende

Balkon Abschlussprofil

PRODUKTE ZUR DRAINAGE

UND FÜR DEN RANDABSCHLUSS DER TERRASSE

Der Einsatz des Alu-Drainagerosts DrainTec dient der **kontrollierten Wasserableitung**.

Das DrainTec-Drainagerost legt sein Hauptaugenmerk auf das Anschluss-Detail von Gebäudeöffnungen. Damit sind z. B. **Türanschlussbereiche oder Übergänge von vertikalen Fassadenoberflächen zu horizontalen Terrassenoberflächen** gemeint. Bei der Entwicklung wurde die Holzschutznorm DIN 68800-2:2012 und die Flachdachrichtlinie berücksichtigt.

Es ist durch seine spezielle Geometrie in der Lage, den **Niederschlag „zu fangen“**. Das Wasser gelangt somit direkt auf die Abdichtung bzw. in die Rinne, ohne das Türelement oder die Fassadenbekleidung mit reflektierendem (zurückspritzenden) Wasser zu belasten. **Starkregen wird kontrolliert abgeleitet**. Durch die flache Geometrie (21 x 140 mm) ist die **Kombination mit marktüblichen Terrassendielen oder Feinsteinzeugplatten möglich**. Außerdem darf die in der Norm vorgeschriebene Aufbauhöhe der Terrasse auf eine Höhe von 0,05 m reduziert werden.

ALU-DRAINAGEROST DRAINTEC

VORTEILE/EIGENSCHAFTEN

- Kombinierbar mit dem Eurotec Produktsortiment; zur Herstellung aufgeständerter Terrassenflächen
- Als Kontroll- und Reinigungseinrichtung
- Auch bei geringen Türanschlusshöhen
- Zur Umsetzung barrierefreier, rollstuhlgerechter Übergänge
- Auch zur direkten Auflagerung auf tragfähigem Untergrund geeignet

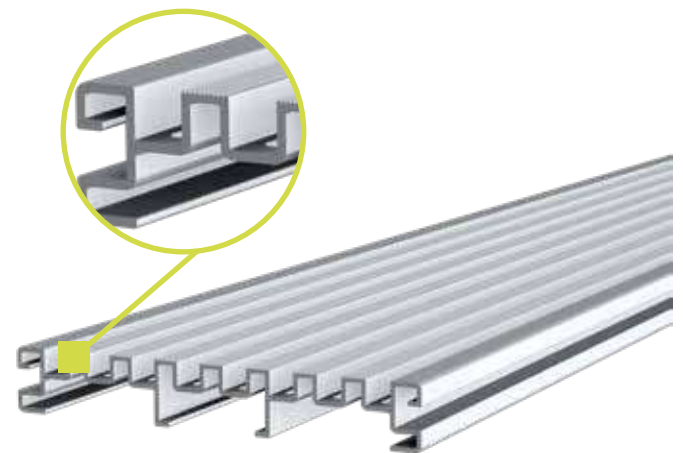

DRAINTEC CLIP

EIGENSCHAFTEN

- Dient zur Befestigung des Drainagerosts durch einfaches Aufklicken und sorgt dafür, dass das Drainagerost nachträglich gelöst werden kann.



Ohne DrainTec spritzt das reflektierende Regenwasser an das Türelement oder die Fassadenverkleidung.



Mit DrainTec wird der Regen kontrolliert abgeleitet und das Regenwasser fließt direkt in den Untergrund.

DRAINTEC BASE

Durch die DrainTec Base kann unser Alu-Drainagerost DrainTec auch **ebenerdig im Split, Sand oder auf anderen Untergründen** verwendet werden. Durch die eckigen Lochungen in der Mitte der DrainTec Base lässt sich diese mit unseren Verstellfüßen der **Profi-Line kombinieren**. Dazu ist der Click-Adapter 60 notwendig. Durch eine zusätzliche Schraube lässt sich die DrainTec Base auf dem Verstellfuß fixieren. Eine Verwendung ist im Bereich der **Einzelauflagerung und bei Aluminium-Unterkonstruktionen möglich**.

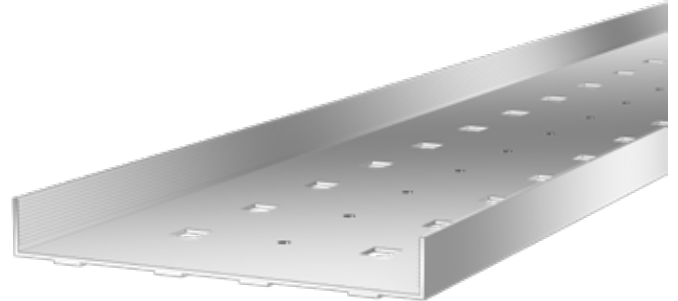

VORTEILE/EIGENSCHAFTEN

- Kompatibel zu klassischen Unterkonstruktionen aus Holz sowie zu unserem modernen Alu-Systemprofilen.
- Kompatibel als Direktauflagerung mit Verstellfüßen PROLINE Serie S - XL
- Benötigt keine zusätzlichen Unterkonstruktionen
- Kompatibel mit unseren Verstellfüßen PRO S - XL
- Die DrainTec Base ist die ideale Ergänzung zu unserem DrainTec Drainagerost.



ANWENDUNGSHINWEISE

Bei der Anwendung auf einer Aluminium-Unterkonstruktion empfehlen wir dringend die Verwendung von unserem MaTre-Band (Art.-Nr. 945319). Dies dient dazu, Geräusche beim Betreten der Konstruktion zu vermeiden.

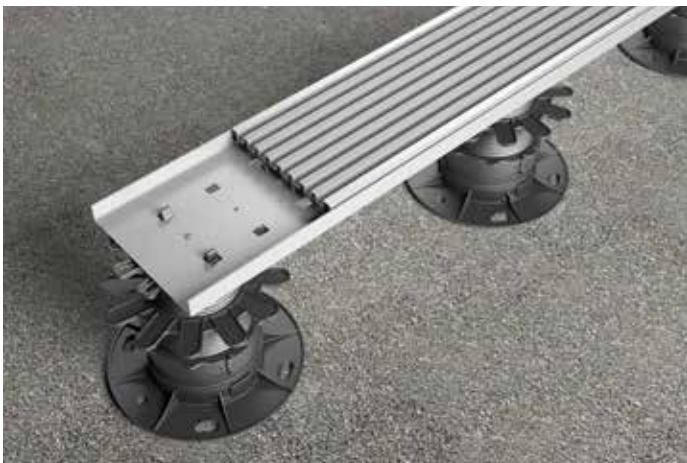

DrainTec Base in Kombination mit dem DrainTec Drainagerost und den Verstellfüßen PRO mit Click-Adapter.



DrainTec Base in Kombination mit dem DrainTec Drainagerost ohne Unterkonstruktion.

DRAINTEC ADAPTER

Der DrainTec Adapter ist ein **spezieller Aufsatz für die DrainTec Base**. Dieser erlaubt es, anstelle unseres DrainTec Drainagerosts **eine weitere Steinplatte auf der Base zu verlegen**. Der Adapter wird dabei auf die DrainTec Base gesteckt und sitzt dann fest auf dem Profil.

Der Adapter kann **eine Steinplatte oder alternativ zwei Steinplatten auf Stoß aufnehmen**, wobei die Abstandhalter im Zentrum des Adapters ein **gleichmäßiges Fugenbild** erzeugen. Die Breite der Steinplatte muss $114 \pm 0,5$ mm betragen, sodass eine Fuge an den Seiten entstehen kann, durch welche das **Wasser ablaufen** und über die DrainTec Base kontrolliert abgeführt werden kann.



VORTEILE/EIGENSCHAFTEN

- Zwei Anschraubpunkte erlauben es, den Adapter an die DrainTec Base festzuschrauben.
- Bei Anbringung der DrainTec Base auf einem unserer Verstellfüße PRO S – XL kann die eingelegte Steinplatte auf das Niveau der Steinplatten von der Terrasse gebracht werden.



Seitenansicht des DrainTec Adapters unter einer Steinterrasse.



Der Draintec Adapter lässt das Regenwasser kontrolliert ablaufen, außerdem entstehen in vielen Detailpunkten zusätzliche Hinterlüftungen.



© alexandra zweiger - stock.adobe.com

ZUBEHÖR FÜR DEN BAU VON TREPPEN UND RAMPEN

90° GELENK EVO

Beim 90° Gelenk EVO handelt es sich um einen **Verbinder für das Alu-Systemprofil EVO**. Es besteht aus zwei Einzelteilen, welche durch eine Niete fest verschraubt sind. Das Gelenk ist auf einer Seite **frei drehbar** und kann in der Terrassenunterkonstruktion für Winkel bis zu 90° verwendet werden.



VORTEILE/EIGENSCHAFTEN

- Drehbares Gelenk
- Für Winkel bis zu 90°
- Seitliche Positionierung im Systemprofil EVO



ANWENDUNGSHINSEIWE

Der Gelenkverbinder wird im Führungskanal vom Systemprofil EVO eingesetzt und kann frei verschraubt werden. Zur Befestigung empfehlen wir die BiGHTY-Bohrschraube PH 4,8 x 25 mm. Zur Montage des 90° Gelenk EVO empfehlen wir 1 bis 2 Schrauben pro Gelenkflügel zu verwenden. Eine statische Belastung von über 100 kg auf das Gelenk können wir nicht empfehlen.



Anwendungsbeispiel 90° Gelenk EVO

180° GELENK EVO

Beim 180° Gelenk EVO handelt es sich um einen **Verbinder für das Alu-Systemprofil EVO**. Es besteht aus zwei Einzelteilen, welche durch eine Niete fest verschraubt sind. Das Gelenk ist auf beiden Seiten **frei drehbar** und kann in der Terrassenunterkonstruktion für Winkel bis zu 180° verwendet werden.



VORTEILE/EIGENSCHAFTEN

- Frei Drehbares Gelenk
- Für Winkel bis zu 180°
- Individuelle Positionierung im Systemprofil EVO



Anwendungsbeispiel 180° Gelenk EVO

90° PROFILVERBINDER

Der 90° Profilverbinder dient der Erstellung eines 90°-Winkels in Verbindung mit den Alu-Systemprofilen EVO, EVO Light oder Eveco. Er wird in die Nut der Profile gesetzt und verhindert somit ein Verrutschen während des Schraubvorgangs. Der 90° Profilverbinder lässt sich im Gegensatz zu anderen Winkeln einfach an der Außenseite des Profils verschrauben und muss nicht an der Innenseite montiert werden. Zusammen mit dem Eckverbinder Eveco sorgt er für Sicherheit und einen zusätzlichen Halt.



VORTEILE/EIGENSCHAFTEN

- Einfache und zeitsparende Montage im Vergleich zu alternativen Befestigungsmöglichkeiten, da der 90° Profilverbinder von außen an das Profil verschraubt werden kann.
- Flexibel einsetzbar
- Korrosionsbeständig



Anwendungsbeispiel 90° Profilverbinder

 Kombinierbar mit unseren Alu-Systemprofilen:
 

EVO, EVO LIGHT UND EVECO



Anwendungsbeispiel 90° Profilverbinder zur Verbindung von zwei Alu-Systemprofilen EVO.

Eurotec[®]

Der Spezialist für Befestigungstechnik

**NOCH MEHR
INFORMATIONEN
ZUM THEMA
STEINTERRASSE**

UNSER

TERRASSENKATALOG



über

20
JAHRE
Qualität

E.u.r.o.Tec GmbH

Unter dem Hofe 5 - D-58099 Hagen

Tel. +49 2331 62 45-0

Fax +49 2331 62 45-200

E-Mail info@eurotec.team

www.eurotec.team