



Der Spezialist für Befestigungstechnik

UNSER 

**TERRASSEN-
BAUKASTEN-
SYSTEM TERRA**

ALU-SYSTEMPROFILE

PROFILVERBINDER

AUFLAGER



INHALTSVERZEICHNIS

ALU-SYSTEMPROFILE	4
Alu-Systemprofil TERRA H15	
Alu-Systemprofil TERRA H24	
Alu-Systemprofil TERRA H50	
Alu-Systemprofil TERRA H85	
PROFILVERBINDER	12
Profilverbinder H15	
Winkelverbinder H15	
Profilverbinder Terrassenrand Set	
Eckverbinder Eveco	
TERRA Gelenk 90° und 180°	
Scharnierverbinder EVO	
Betonverbinder H15	
Alu-Betonwinkel	
Wandanschlusswinkel EVO	
Blendprofil H85	
Mittel- und Randauflage TERRA	
PASSENDE PRODUKTE	22



TERRASSENBAU LEICHT GEMACHT!

Haben Sie Fragen rund um das Thema Eurotec Terrassen?
Setzen Sie sich jetzt mit **unseren Fachleuten** in Verbindung!



Team Technik
Tel. +49 2331 62 45-444
technik@eurotec.team

ALU-SYSTEMPROFILE TERRA

Bei den Alu-Systemprofilen TERRA von Eurotec handelt es sich um ein **Baukastensystem für die Erstellung von Terrassenunterkonstruktionen aus Aluminium**. Das Baukastensystem umfasst alles, was für den Terrassenbau benötigt wird und kann in Kombination mit unseren Verstellfüßen Profi-Line sowie BASE-Line verwendet werden.

Die Systemprofile TERRA kommen als Aluminium-Unterkonstruktionsprofile für den Terrassenbau zum Einsatz. Passend zu den verschiedenen Ausführungen der Alu-Systemprofile umfasst das Baukastensystem außerdem **Winkel- und Profilverbinder sowie flexible Gelenke** für eine Verlegung im 90°- und 180°-Rotationswinkel. Auf diese Weise kann mithilfe des Baukastensystems eine **stabile und langfristige Terrassenunterkonstruktion** geschaffen werden.

MATERIAL

- Aluminium



HINWEIS

Werden die Profile in Kombination mit Produkten zur nicht sichtbaren Dielenbefestigung verwendet, sollten diese mit dem Schraubkanal nach oben gedreht werden.

Möchten Sie die Terrassendielen mit Schrauben direkt an den Profilen montieren, drehen Sie das Profil mit der Unterseite nach oben. Auf diese Weise bietet die spezielle Geometrie der Profile den Schrauben ausreichend Platz zur Bewegung und mindert somit das Bruchrisiko.

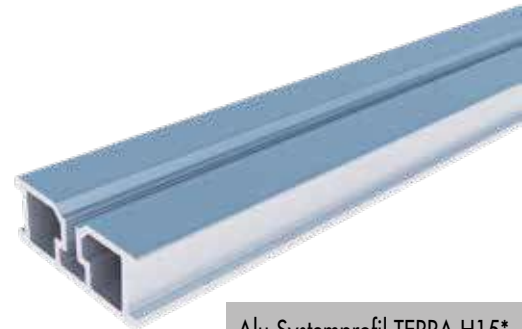
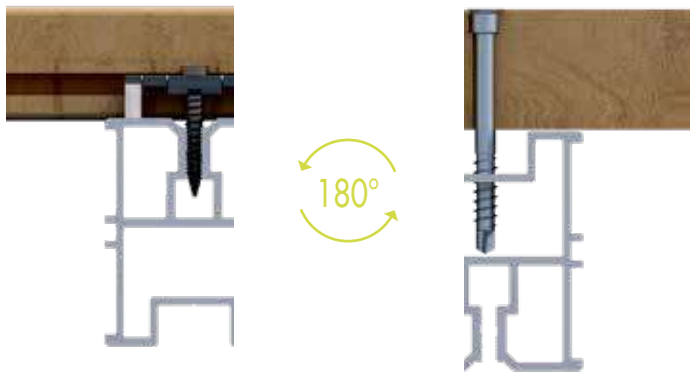

Alu-Systemprofil TERRA H15*



Alu-Systemprofil TERRA H24*

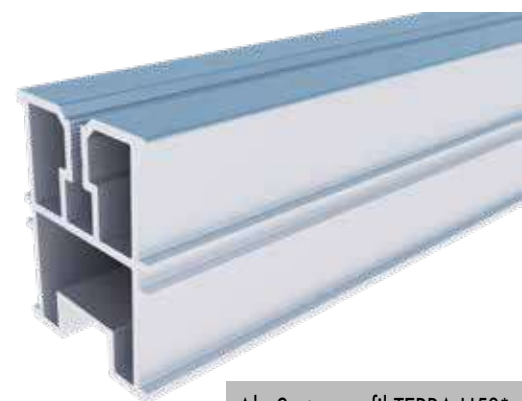

Alu-Systemprofil TERRA H50*



Alu-Systemprofil TERRA H85

*Die Profile sind auch in Schwarz erhältlich.

ANWENDUNGSBILDER – NICHT SICHTBARE BEFESTIGUNG

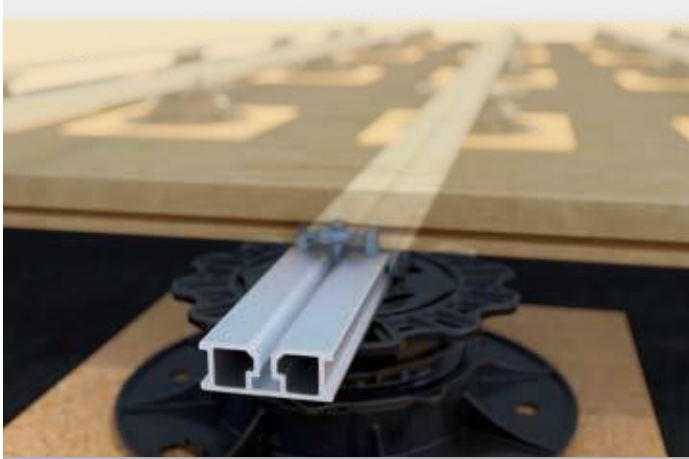

Anwendungsbeispiel Alu-Systemprofil TERRA H15

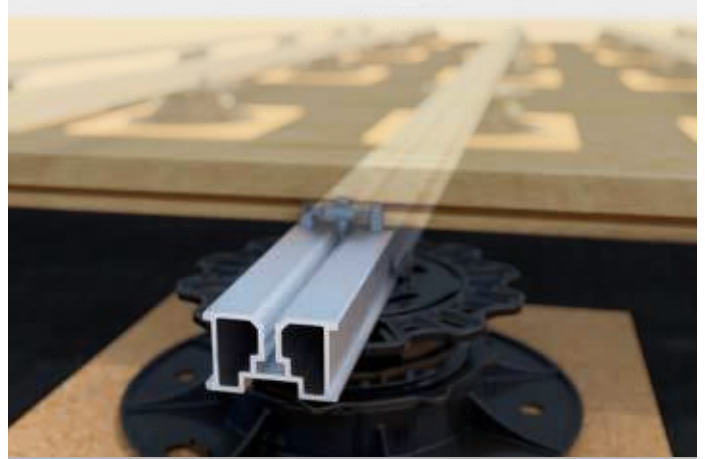

Anwendungsbeispiel Alu-Systemprofil TERRA H24

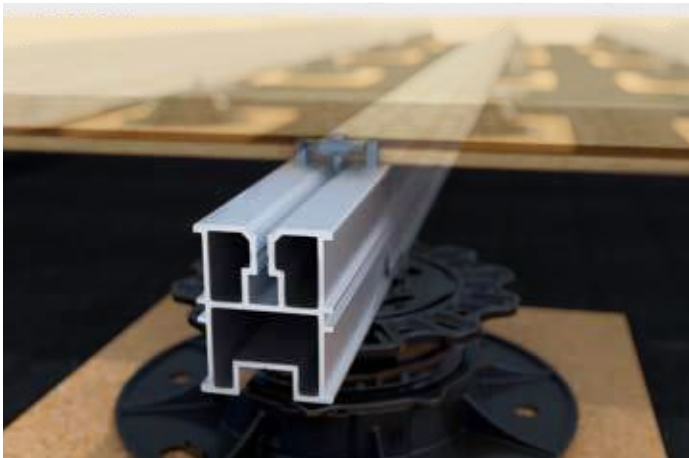

Anwendungsbeispiel Alu-Systemprofil TERRA H50

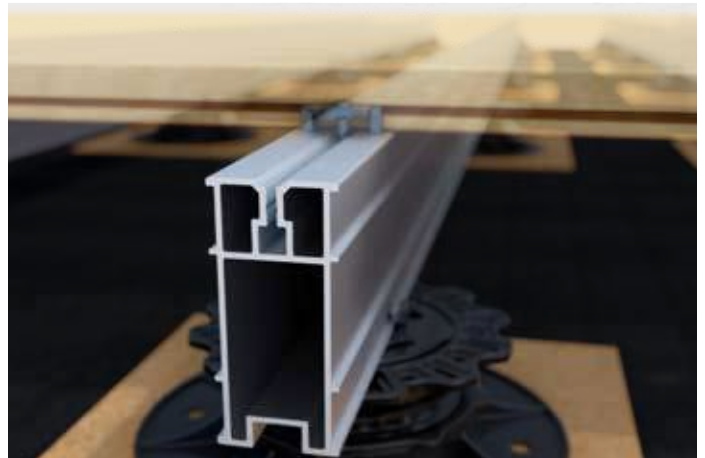

Anwendungsbeispiel Alu-Systemprofil TERRA H85

ANWENDUNGSBILDER – SICHTBARE BEFESTIGUNG

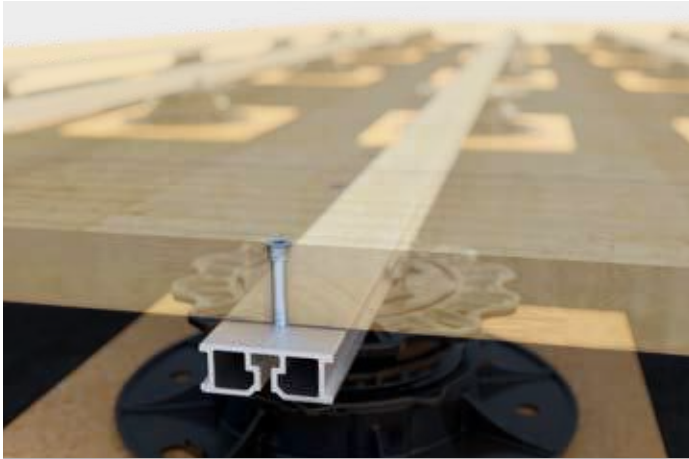

Anwendungsbeispiel Alu-Systemprofil TERRA H15

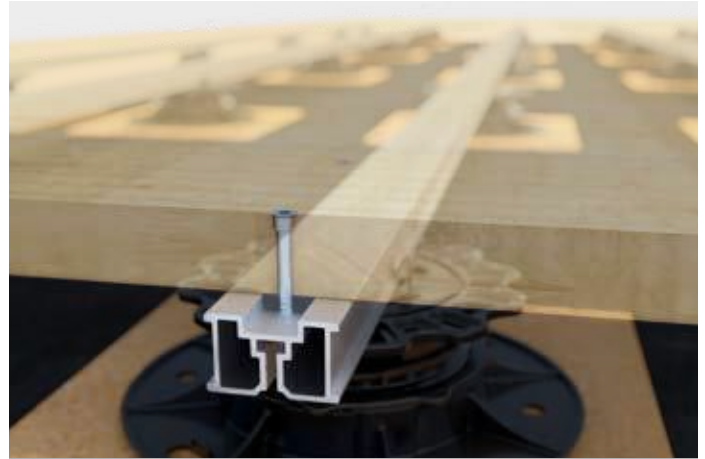

Anwendungsbeispiel Alu-Systemprofil TERRA H24

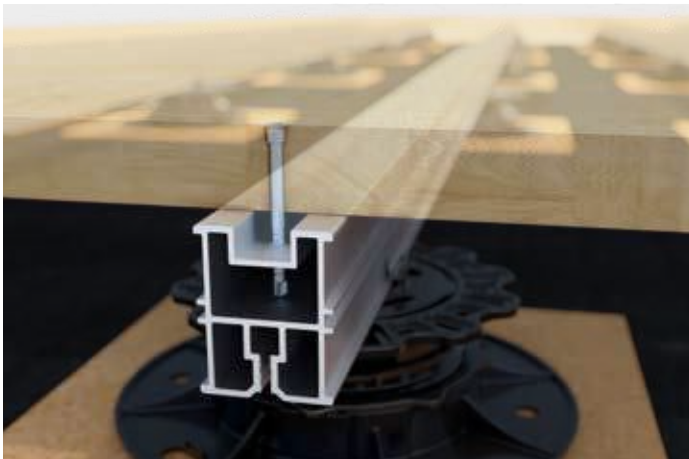

Anwendungsbeispiel Alu-Systemprofil TERRA H50

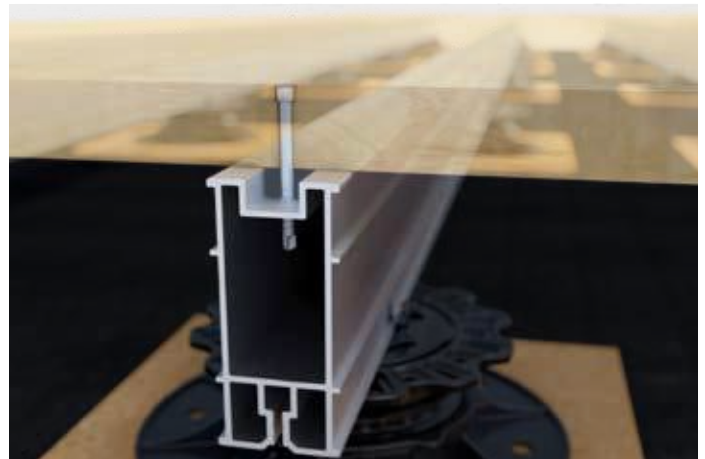

Anwendungsbeispiel Alu-Systemprofil TERRA H85

**Passend
dazu**



BASE-Adapter 40



Verstellfüße BASE-Line



Click-Adapter 40



Verstellfüße Profi-Line

RICHTIGER UNTERGRUND

FÜR VERSTELLFÜßE

Wenn Sie eine tragfähige und dauerhaft beständige Terrasse errichten/anlegen möchten, trägt die Beschaffenheit des Bodens maßgeblich zum Gelingen des Vorhabens bei und sollte deshalb im Vorfeld sorgfältig vorbereitet werden.

Steht kein Fundament zur Verfügung, empfehlen wir Ihnen, Verstellfüße zu verwenden. Grundsätzlich ist für eine fachgerecht ausgeführte Terrassenkonstruktion ein tragfähiger Untergrund aus Schotter, Splitt oder Bodenplatten notwendig. Diese können aufkommende Lasten weiter in den Boden abtragen. Bevor darauf wiederum die Unterkonstruktion aus Aluminiumprofilen oder Traghölzern verlegt wird.

- Grundsätzlich wird ein tragender Untergrund benötigt.
- Bei losem Untergrund sind entsprechende Vorbereitungen zu treffen.
- Geplante Fläche abstecken und gewachsenen Boden, wie zum Beispiel Rasen, Steine und Unkraut, entfernen.
- Oberste Bodenschicht, die neben anorganischen Stoffen auch Humus und Bodenlebewesen enthält, entfernen.
- Ist der Oberboden entfernt, ist ein 20–30 cm tiefes Bett auszuheben. Mit gebrochenem Kies oder Splitt auffüllen und jede Schicht einzeln verdichten, um einen tragfähigen Untergrund zu gewährleisten.
- Auch hier ist ein Gefälle von 1–2 % zum Garten zu beachten.
- Reine Sande und Kiese sind nicht zu empfehlen, da diese durch Verdrängung der Einzelkörner keine Basis darstellen.
- Betonplatten von ca. 30 x 30 cm in gleichem Abstand als Fundament auslegen.
- Gegebenenfalls sollte ein Wurzelvlies ausgelegt werden, um ein unerwünschtes Wachsen von Wurzeln und Pflanzen zu hemmen. Sobald eine Grundlage geschaffen ist, können die Verstellfüße und Systemprofile verlegt werden.
- Bei Gefahr von Vibrationen auf der Terrasse sollten Terrassenfüße in der Lage gesichert werden. Ferner sollten Terrassenfüße, die in hoher Frequenz belastet werden, mittels einer Schraube gegen Verdrehen gesichert werden.



MEHR INFORMATIONEN
ZUM THEMA UNTER-
GRUND FINDEN SIE IM
TERRASSENKATALOG



DER RICHTIGE AUFLAGERABSTAND FÜR IHRE TERRASSE

Die Tragfähigkeit wird durch die Auswahl der Unterkonstruktion, Abstände der Verstellfüße/Auflager entlang des Profils und der Höhe sowie Art der Dielen bestimmt.

Das folgende Beispiel stellt die vorberechneten Angaben je nach Unterkonstruktionsprofil in Tabellenform dar. Diese können zwischen 2, 3, 4 und 5 kN/m² Nutzlast aus der Tabelle ausgewählt werden. Mit der Höhe und Art des Oberbelags wird ein **empfohlener Achsabstand e** festgesetzt. Zum Beispiel kann eine 25 mm hohe Lärche mit einem 500 mm Achsabstand verbaut werden. Bei der Auswahl der Tragfähigkeit/Nutzlast von 2,0 kN/m² (200 kg/m²) muss dementsprechend der Auflagerabstand L alle 900 mm **entlang des Unterkonstruktionsprofils aus Aluminium** ein Verstellfuß der Profi-Line mit geprüften Drucklast von 8,0 kN gesetzt werden.

Beispiel:

Nutzlast [kN/m ²]	Verstellfüße Profi-Line, zul. F = 8,0 kN							
	Achsabstand e [mm] der Profile untereinander ^{b)}							
	300	350	400	450	500	550	600	800
2,0	1000	1000	1000	950	900	850	850	750
3,0 ^{d)}	1000	950	900	850	850	800	800	700
4,0 ^{d)}	900	850	850	800	750	750	700	650
5,0 ^{d)}	850	800	800	750	700	700	650	600

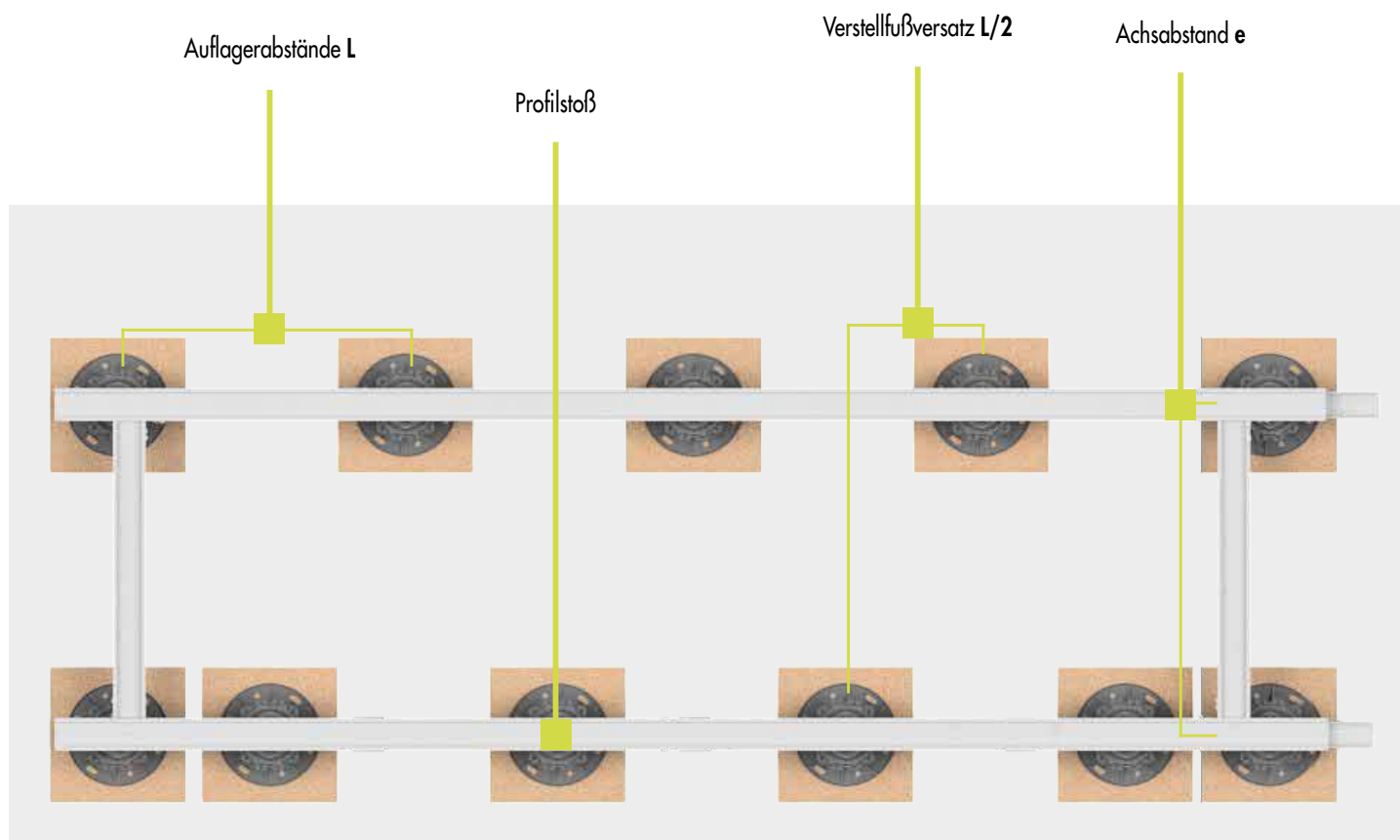

DER RICHTIGE AUFLAGERABSTAND FÜR IHRE TERRASSE

Bewertung der Auflagerlasten^{d)}

- Auflagerkraft $\leq 2,2$ kN
- Auflagerkraft 2,3 kN bis 8 kN

Max. Auflagerabstände L auf Verstellfüßen oder Beton für **Alu-Systemprofil TERRA H15**

Nutzlast [kN/m ²]	Achsabstand e der Profile untereinander in mm ^{b)}								
	e=	250	300	350	400	450	500	550	600
2,0	L=	550	550	500	500	450	450	400	400
4,0 ^{e)}	L=	450	400	400	400	350	350	350	350
5,0 ^{e)}	L=	400	400	350	350	350	300	300	300

Max. Auflagerabstände L auf Verstellfüßen oder Beton für **Alu-Systemprofil TERRA H24**

Nutzlast [kN/m ²]	Achsabstand e der Profile untereinander in mm ^{b)}								
	e=	250	300	350	400	450	500	550	600
2,0	L=	800	750	700	700	650	650	600	600
4,0 ^{e)}	L=	650	600	550	550	500	500	500	450
5,0 ^{e)}	L=	600	550	550	500	500	450	450	450

Max. Auflagerabstände L auf Verstellfüßen oder Beton für **Alu-Systemprofil TERRA H50**

Nutzlast [kN/m ²]	Achsabstand e der Profile untereinander in mm ^{b)}								
	e=	250	300	350	400	450	500	550	600
2,0	L=	1200	1400	1350	1300	1250	1200	1200	1150
4,0 ^{e)}	L=	1250	1150	1100	1050	1000	950	950	900
5,0 ^{e)}	L=	1150	1150	1000	1000	950	900	900	850

Max. Auflagerabstände L für H85 Lagerungsart Einfeldträger L^{a)}

Nutzlast [kN/m ²]	Achsabstand e der Profile untereinander in mm ^{b)}								
	e=	250	300	350	400	450	500	550	600
2,0	L=	2500	2350	2250	2150	2050	2000	1900	1850
4,0 ^{c)}	L=	2000	1900	1800	1700	1650	1600	1550	1500
5,0 ^{d)}	L=	1850	1750	1650	1600	1550	1500	1450	1400

Max. Auflagerabstände L für H85 Lagerungsart Zweifeldträger L^{a)}

Nutzlast [kN/m ²]	Achsabstand e der Profile untereinander in mm ^{b)}								
	e=	250	300	350	400	450	500	550	600
2,0	L=	2850	2700	2550	2450	2350	2250	2200	2150
4,0 ^{c)}	L=	2300	2150	2050	1950	1850	1800	1750	1700
5,0 ^{d)}	L=	2100	1950	1900	1800	1750	1700	1600	1600

a) Bei Nutzlasten von 2, 4 und 5 kN/m², bei einer mittleren Dielenstärke von 25 mm und einer Dielenwichte von 7 kN/m³ (Lärche, Kiefer, Douglasie). Die Durchbiegung ist auf L/250 begrenzt.

b) Bei der Verwendung von WPC-Dielen darf der Achsabstand e der Profile untereinander 400 mm nicht überschreiten!

c) Nutzlasten nach DIN EN 1991-1; Dachterrassen= 4 kN/m², Terrassen im öffentlichen Raum= 5 kN/m².

d) Max. Auflagerlasten kategorisiert in Auflagerkraft ≤ 2,2 kN für die Verstellfußserie HS Terra Classic und Auflagerkraft von 2,3 kN bis 8 kN für die Verstellfußserie HS Terra Xpert.

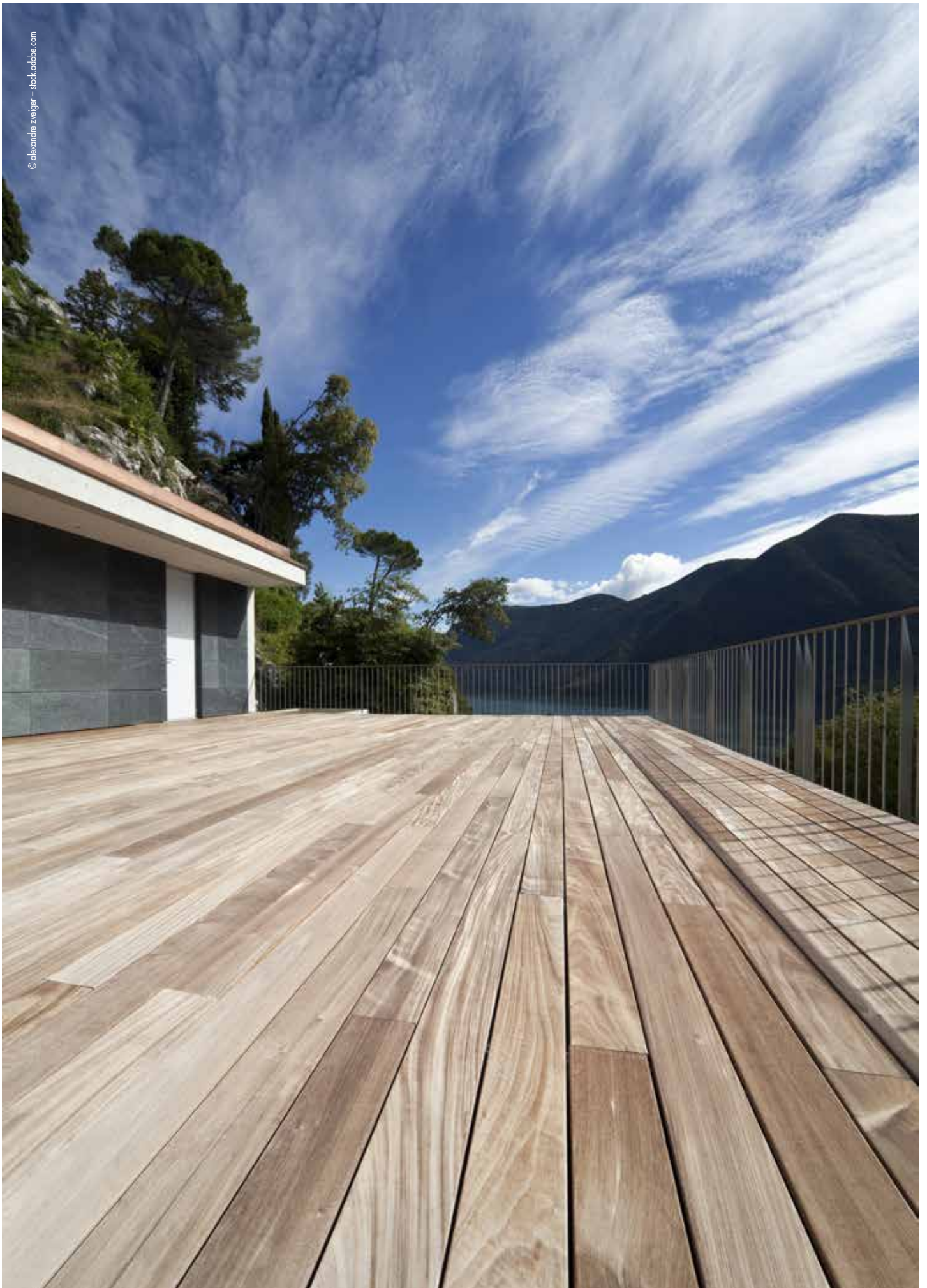

© alexandre zweiger - stock.adobe.com

PROFILVERBINDER H15

Der Profilverbinder H15 von Eurotec dient als **optimales Befestigungsmittel, wenn zwei Alu-Systemprofile in der Terrassenunterkonstruktion miteinander verbunden werden sollen**. Der Profilverbinder H15 ist in Kombination mit dem Alu-Systemprofil H15 zu verwenden. Für alle anderen Profilhöhen kann der Profilverbinder Terrassenrand Set eingesetzt werden.

MATERIAL

- Aluminium



Verbindung zweier Profile mithilfe des Profilverbinders H15.

WINKELVERBINDER H15

Der Winkelverbinder H15 von Eurotec **dient der Herstellung rechtwinkliger (90°) Verbindungen zweier Alu-Systemprofile**, wie es beispielsweise bei Querverstrebungen vorkommen kann. Für Konstruktionen mit dem TERRA Alu-Systemprofil H15 ist der Winkelverbinder H15 zu verwenden. Für alle weiteren Profilhöhen kann der Eckverbinder EVECO eingesetzt werden.

MATERIAL

- Aluminium



Anwendungsbeispiel Winkelverbinder H15

PROFILVERBINDER TERRASSENRAND SET

Der Profilverbinder Terrassenrand Set von Eurotec dient als **optimales Befestigungsmittel, wenn zwei Alu-Systemprofile TERRA** in der Terrassenunterkonstruktion **miteinander verbunden werden sollen**. Der Profilverbinder Terrassenrand Set ist **in Kombination mit dem Alu-Systemprofil H24/H50/H85 zu verwenden**.

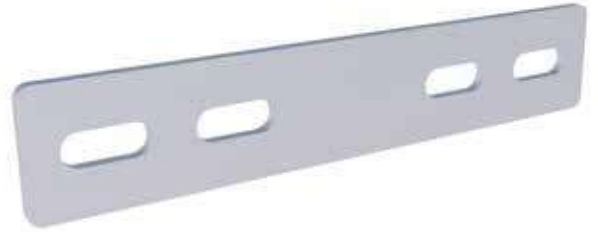

SET BESTEHT AUS

- 2 Profilverbinder
- 8 Bohrschrauben 4,8 x 25 mm

MATERIAL

- Aluminium



HINWEIS

Bei der Verwendung des TERRA Alu-Systemprofils H85 ist der Einsatz zweier Profilverbinder zu empfehlen.



Anwendungsbeispiel Profilverbinder Terrassenrand Set

ECKVERBINDER EVECO

Der Eckverbinder EVECO von Eurotec dient der **Herstellung rechtwinkliger (90°) Verbindungen zweier Alu-Systemprofile**, wie es beispielsweise bei Querverstrebungen vorkommen kann. Für Konstruktionen **mit dem TERRA Alu-Systemprofil H24/H50/H85** ist der Eckverbinder EVECO zu verwenden.

MATERIAL

- Aluminium

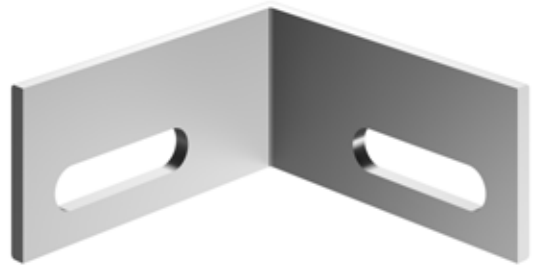

Anwendungsbeispiel Eckverbinder EVECO



Anwendungsbeispiel Eckverbinder EVECO

TERRA GELENK 90° UND 180°

Mithilfe der TERRA Gelenke werden die **Alu-Systemprofile optimal miteinander verbunden**. Da die Gelenke einseitig frei drehbar sind, können diese **individuell an der Profilschiene positioniert werden**. Bei dem Bau von Terrassenunterkonstruktionen eignen sich die TERRA Gelenke für Winkel von bis zu 90° bzw. 180°.

EIGENSCHAFTEN

- Frei drehbares Gelenk
- Für Winkel bis zu 90° bzw. 180°
- Individuelle Positionierung an der Profilschiene
- Niete besteht aus Edelstahl A2 nach DIN 6791

MATERIAL

- S235 Feuerverzinkt / Niet A2



TERRA Gelenk 90°



TERRA Gelenk 180°



HINWEIS

Nur für die Alu-Systemprofile TERRA H24/H50/H85.



Anwendungsbeispiel des TERRA Gelenks 90°



Anwendungsbeispiel des TERRA Gelenks 180°

SCHARNIERVERBINDER EVO

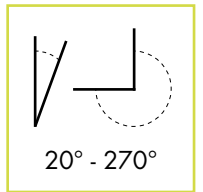

Der Scharnierverbinder EVO ist das **universelle Verbindungsmittel für Profile**, die in einem Winkel außerhalb von 90° zueinander befestigt werden sollen. Er wird **unkompliziert seitlich an die Profile geschraubt** und passt sich dann flexibel jeder individuellen Gradzahl an.

VORTEILE

- Flexibel einsetzbar
- Einfache Handhabung bei Anschlüssen größer / kleiner 90°
- Polygonale Geometrien sind einfacher konstruierbar
- Bei begehbaren Konstruktionen empfehlen wir zwei Lagesicherungen pro Schnittpunkt.

Wir empfehlen unsere BiGHTY PH 954090-50 Bohrschraube. Nicht im Lieferumfang enthalten.

MATERIAL

- S235 Feuerverzinkt / Niet A2



KOMBINIERBAR MIT:

- Alu-Systemprofil TERRA H24/H50/H85
- Alu-Systemprofil EVO
- Alu-Systemprofil EVO-Light



Anwendungsbeispiel des Scharnierverbinders EVO im Knick.



Anwendungsbeispiel des Scharnierverbinders EVO im 80° Winkel.

BETONVERBINDER H15

Der Betonverbinder H15 von Eurotec ist für die **direkte Verbindung der Alu-Systemprofile H15 an Betonboden** konzipiert worden. Der Betonverbinder H15 ist **nur mit dem Alu-Systemprofil H15 kompatibel**.

MATERIAL

- Aluminium

i HINWEIS
Nur für die Alu-Systemprofil TERRA H15.



Anwendungsbeispiel Betonverbinder H15

ALU-BETONWINKEL

Der Eurotec Alu-Betonwinkel **ermöglicht eine Montage unserer Alu-Systemprofile TERRA, EVO und EVO Light** auf Beton.

VORTEILE

- Einfache und schnelle Montage
- Vorgebohrtes Loch zur Befestigung mit der Rock-Betonschraube Sechskant/Sechskant mit Flansch 7,5 mm
- Langloch zum Ausgleichen der Materialausdehnung des Aluminiums

MATERIAL

- Aluminium

i KOMBINIERBAR MIT:

- Alu-Systemprofil TERRA H24/H50/H85
- Alu-Systemprofil EVO
- Alu-Systemprofil EVO-Light



Anwendungsbeispiel Alu-Betonwinkel

WANDANSCHLUSSWINKEL EVO

Der Wandanschlusswinkel EVO eignet sich hervorragend als **Lagesicherung für eine Terrassenunterkonstruktion aus Aluminium**. Der Winkel dient zur direkten Befestigung des Alu-Systemprofils TERRA und EVO an der Wand. Es werden jeweils zwei Wandwinkel gegenüberliegend am Endstück der Unterkonstruktion angebracht. Diese werden sowohl am Profil als auch an der Wand verschraubt. **Durch die vorhandenen Langlöcher am Wandwinkel kann sich die Unterkonstruktion problemlos ausdehnen**, wodurch ein Verrutschen der Unterkonstruktion vermieden wird.



EIGENSCHAFTEN

- Langlochdurchmesser: 6 mm bzw. 7 mm
- Langlochlänge: 15 mm
- Materialstärke: 3 mm

MATERIAL

- Aluminium



KOMBINIERBAR MIT:

- Alu-Systemprofil TERRA H24/H50/H85
- Alu-Systemprofil EVO

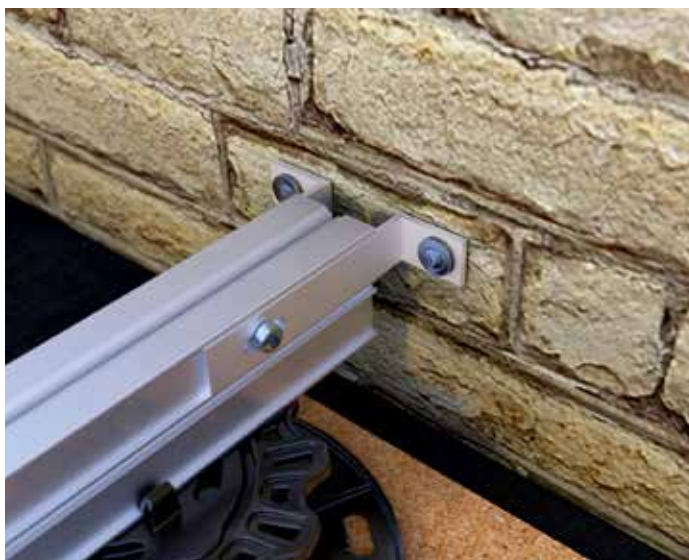

Anwendungsbeispiel Wandanschlusswinkel EVO



ANWENDUNGSHINWEIS

Je nach Lage der Wand muss eine Abdichtung angebracht werden. Die Lagesicherung dient ausschließlich zur Verbindung mit der Wand und somit der Positionssicherung unserer Profile. Eine Planmäßige Lastanleitung ist für die Lagesicherung nicht vorgesehen, da sie kein tragendes Element darstellt. Wir empfehlen jedes Profil zu sichern.

Bitte beachten Sie Folgendes:

Für die Verankerung des Wandanschlusswinkels in Beton empfehlen wir die Rock-Betonschraube sowie den Eurotec Dichtdübel bei der Verankerung im Mauerwerk. Diese sind nicht im Lieferumfang enthalten.

BLENDPROFIL H85

Das Blendprofil H85 von Eurotec kommt **in Kombination mit dem Alu-Systemprofil TERRA H85 zum Einsatz**, um einen geschlossenen Rahmen rund um die Terrasse zu bilden. **Mithilfe von zwei Systemteilen kann eine ganze Terrassenkonstruktion geschaffen werden.**

EIGENSCHAFTEN

- Sauberes geschlossenes Baukastensystem
- Nur zwei Systemteile für eine ganze Terrassenunterkonstruktion
- Hohe Formstabilität und Ebenheit
- Große Spannweiten möglich
- Geringes Eigengewicht
- Hohe Flexibilität in Gestaltung und Montage
- Hohe Dauerhaftigkeit

MATERIAL

- Aluminium

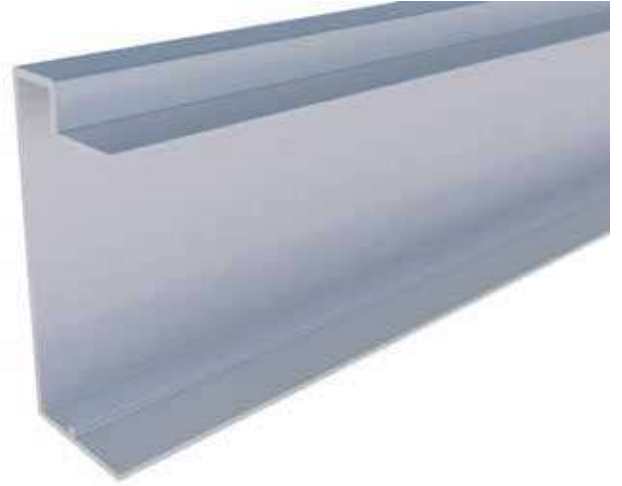

i HINWEIS

Passt ausschließlich zum TERRA Alu-Systemprofil H85.



Anwendungsbeispiel Blendprofil H85



Anwendungsbeispiel Blendprofil H85

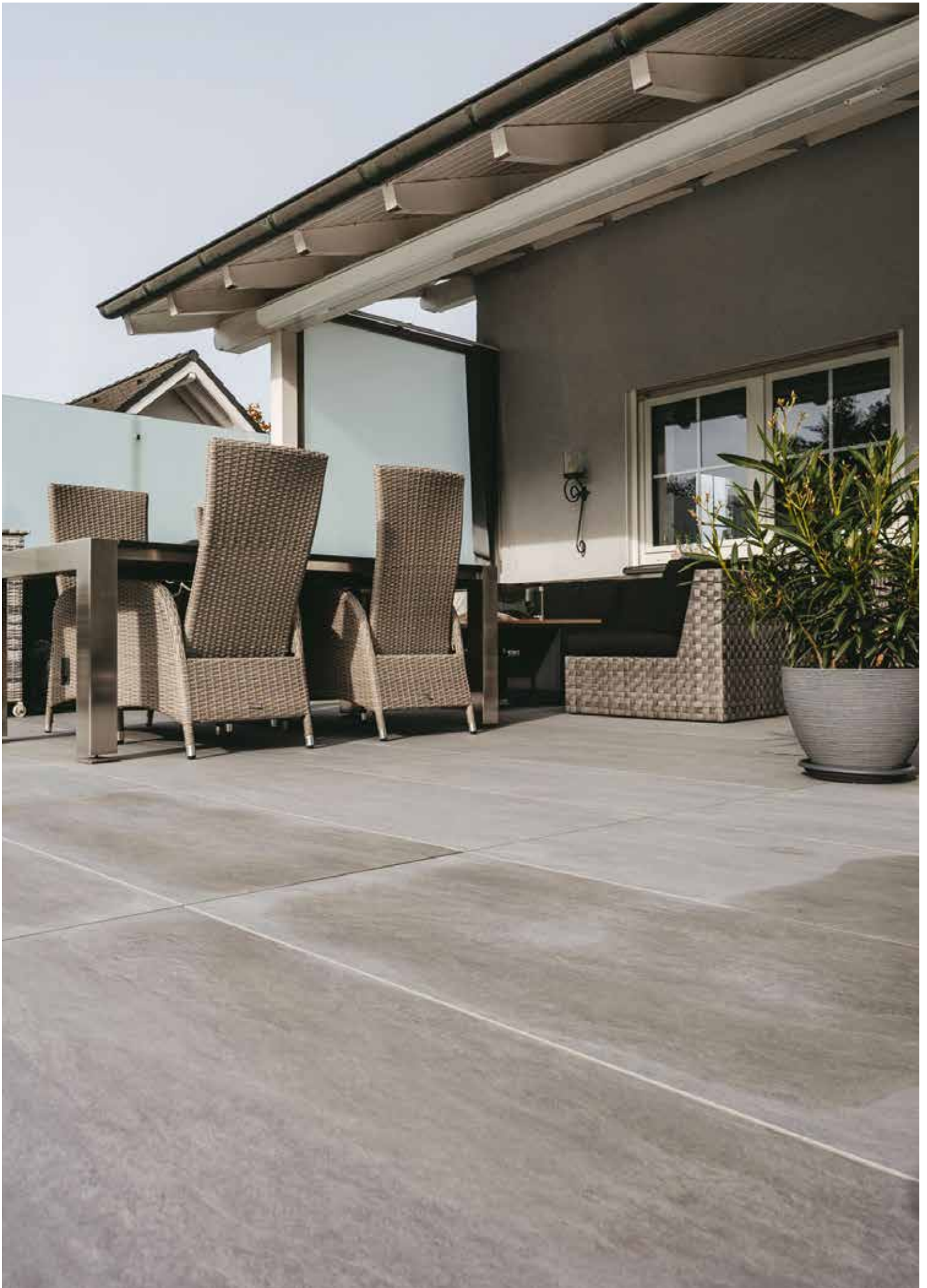

MITTEL- UND RANDAUFLAGE TERRA

Die Mittelauflage TERRA und Randauflage TERRA wurden **speziell für die TERRA Alu-Systemprofile entwickelt**. Mithilfe dieser lassen sich Beton- und Natursteinplatten leicht auf unseren TERRA Alu-Systemprofilen befestigen.

EIGENSCHAFTEN

- Zum Aufklicken auf die TERRA Alu-Systemprofile
- Damit die Steinplatten im Randbereich nicht verrutschen, ist ein Fixieren der Clips mit einer Profilbohrschraube 4,2 x 35 mm notwendig.
- Die Fugenbreite beträgt 4 mm.
- Die Fugenstege sind nach Bedarf einzeln abtrennbar.

MATERIAL

- PP (Polypropylen)

MITTELAUFLAGE TERRA

Fertigungsbedingte Toleranzen von Steinplatten von bis zu 2 mm können mithilfe des beweglichen Mittelstücks der Mittelauflage TERRA ausgeglichen werden.



Mittelauflage TERRA



Randauflage TERRA

Passend
dazu



Trittschallscheibe Ø 90



Die Mittelauflage TERRA in Anwendung mit der Trittschallscheibe Ø 90.



Die Randauflage TERRA in Anwendung mit der Trittschallscheibe Ø 90.

PASSENDE PRODUKTE



Alu-Drainagerost DrainTec



DrainTec Clip



Ohne DrainTec spritzt das reflektierende Regenwasser an das Türelement oder die Fassadenverkleidung.



Mit DrainTec wird der Regen kontrolliert abgeleitet und das Regenwasser fließt direkt in den Untergrund.

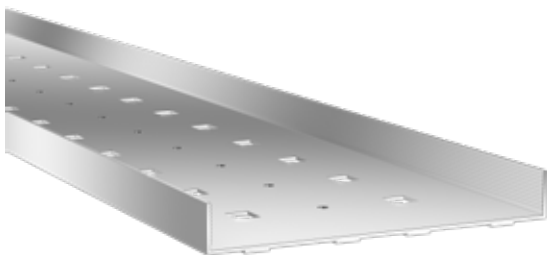

DrainTec Base

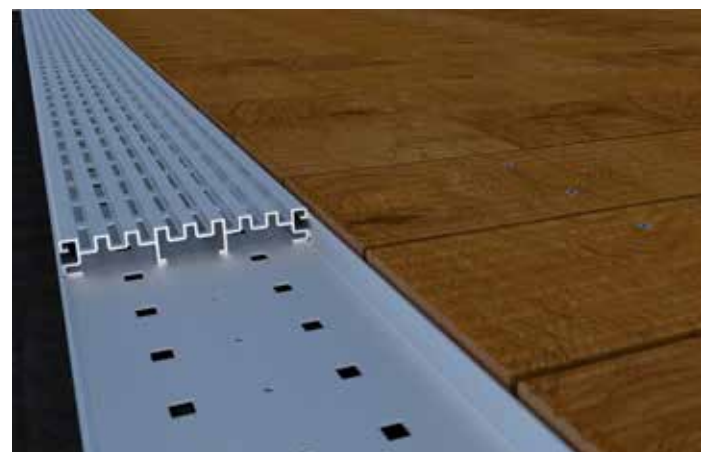

DrainTec Base in Kombination mit dem DrainTec Drainagerost ohne Unterkonstruktion.



Auflastwinkel

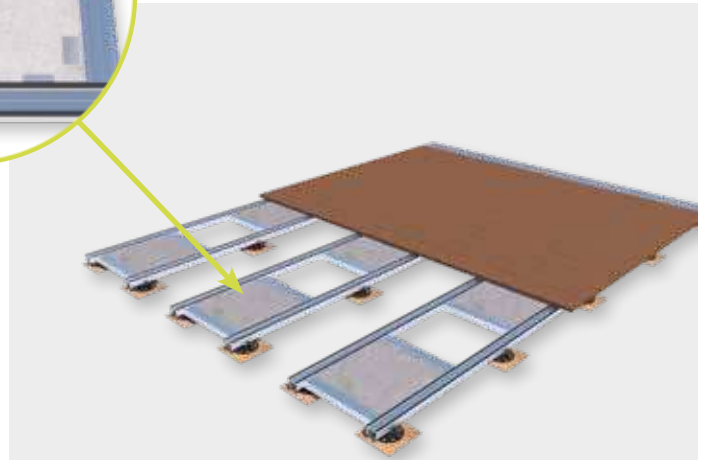
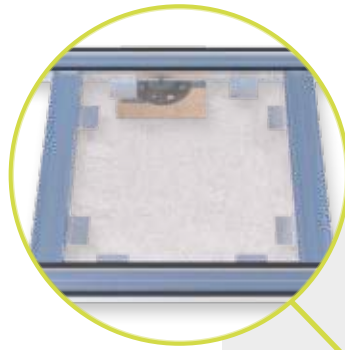

Windsogsicherung bei Holzterrassen mit Betonplatten und Auflastwinkel.



MaTre-Band



Anwendungsbeispiel MaTre-Band



Abschlussprofile Alu-Unterkonstruktion

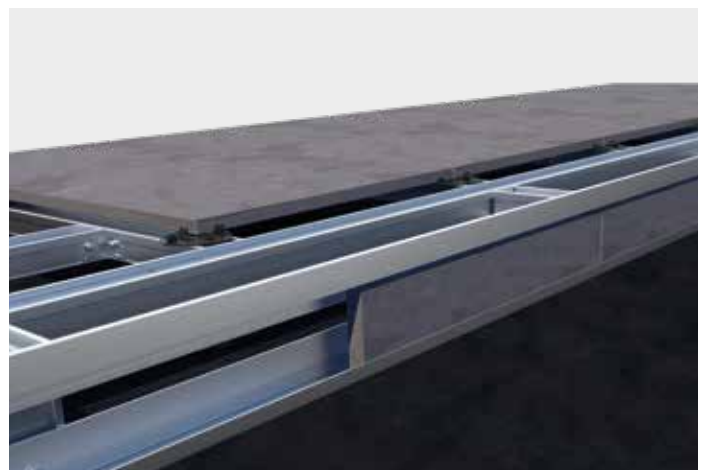

Anwendungsbeispiel Abschlussprofile Alu-Unterkonstruktion



Der Spezialist für Befestigungstechnik

NOCH MEHR INFORMATIONEN ZUM THEMA TERRASSE

UNSER
TERRASSENKATALOG



über

20
JAHRE
Qualität

E.u.r.o.Tec GmbH

Unter dem Hofe 5 - D-58099 Hagen

Tel. +49 2331 62 45-0

Fax +49 2331 62 45-200

E-Mail info@eurotec.team

www.eurotec.team

