

UNSER SORTIMENT

TERRASSEN- UND GARTENBAU

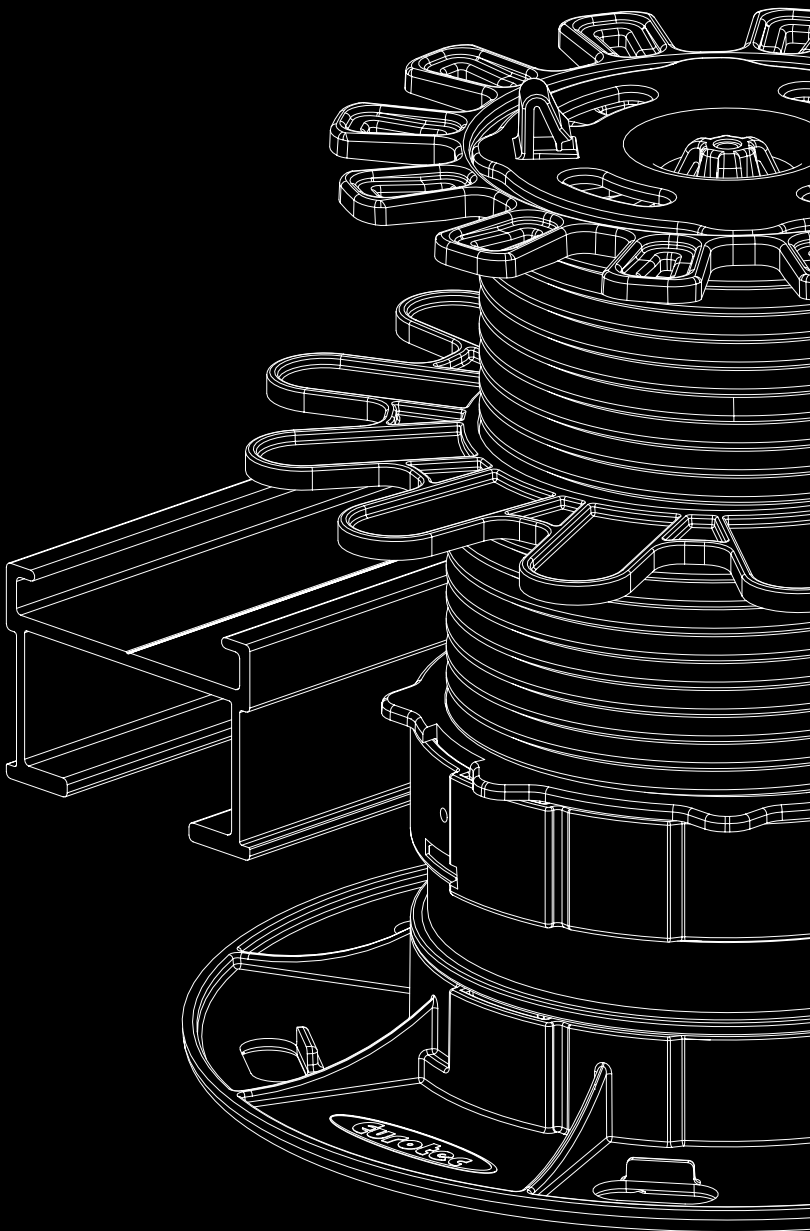

VERSTELLFÜßE

ALU-SYSTEMPROFILE

**TERRASSEN-
RANDABSCHLÜSSE**

**SICHTBARE / NICHT
SICHTBARE BEFESTIGUNG**

**SCHRAUBEN FÜR DEN
TERRASSENBAU**

**HOLZVERBINDER UND
BESCHLÄGE**



INHALTSVERZEICHNIS

ÜBER EUROTEC	6-9
UNSER KNOW-HOW FÜR SIE: WORAUF IST BEI DEM BAU EINER TERRASSE ZU ACHTEN?	10-23
ZUBEHÖR FÜR TERRASSENUNTERKONSTRUKTIONEN	24-29
VERSTELLFÜßE UND ZUBEHÖR	30-61
ALU-SYSTEMPROFILE	62-117
TERRASSENRANDABSCHLÜSSE	118-177
ZUBEHÖR FÜR FASSADEN AUS HOLZ	178-185
HOLZVERBINDER UND BESCHLÄGE	186-197
STICHWORTVERZEICHNIS	200-201

ENTDECKEN SIE INNOVATIVE BEFESTIGUNGSTECHNIK AUF UNSEREM INSTAGRAM-KANAL

Auf unserem Kanal **@eurotec_gmbh** finden Sie praxisnahe Profi-Tipps, die Ihnen langfristig Mehrwert für Ihre Projekte bieten.

Lassen Sie sich von den Bauvorhaben unserer Kunden inspirieren, erhalten Sie exklusive Einblicke in unsere Produktion und informieren Sie sich über die neuesten Produkt-Highlights.

Erleben Sie hautnah, wie wir Technik und Qualität auf ein neues Level bringen!

**FOLGEN
SIE UNS
JETZT:**



#BUILDWITHEUROTEC

JETZT ENTDECKEN!





ÜBER EUROTEC

Eurotec ist ein mittelständisches Unternehmen, welches sich mit der Entwicklung, der Produktion und dem Vertrieb von Produkten für den Bausektor beschäftigt. Hierbei liefern wir Produkte aus dem Holzbau, Terrassenbau und der Betonbefestigung. Europaweit liefern wir an spezialisierte Händler, die die Distribution an die Fachleute übernehmen.

Mit unserem mittlerweile 25-jährigen Bestehen haben wir uns bereits als feste Größe im Segment der Befestigungstechnik etabliert. Seit Januar 2013 wird ein ausgesuchter Teil des Holzbauschraubensortiments auf einer ersten Maschine in Hagen gefertigt. Durch die Erweiterung des Maschinenparks wurde die Fertigungskapazität ausgeweitet, sodass wir heute ein weites Spektrum aus der eigenen Produktion anbieten können.



TERRASSENSYSTEME VOM SPEZIALISTEN

Neben innovativen Produkten für den Holzbau, Dach und Fassade oder für Beton und Mauerwerk umfasst das Produktportfolio der Firma eine Vielzahl von hochwertigen Artikeln für Terrassenprojekte aller Art. Von tragfähigen Verstellfüßen über robuste Systemprofile und Befestigungsmittel – sei es zur sichtbaren oder nicht sichtbaren Dielenbefestigung – bis hin zu abgestimmten Zubehörteilen, ist alles dabei, um individuelle Bauvorhaben zu realisieren.

**TERRASSEN
KONSTRUIEREN WAR NOCH
NIE SO EINFACH!**



VIelfALT AUS DER EIGENPRODUKTION

Mit dem Produktionsstart im Jahr 2013 in der hauseigenen Produktionsstätte haben wir einen wichtigen Schritt in der Unternehmensgeschichte gewagt, um uns mit unserem Sortiment am Markt zu etablieren. Um den hohen Qualitätsanforderungen der Kunden gerecht zu werden und diese stets umsetzen zu können, ist die eigene Produktion von Vorteil. Kurze Lieferzeiten sowie kurzfristige Reaktionszeiten können auf diese Weise gewährleistet werden.

Der eigene Kunststoffbereich bietet die Fertigung von komplexen, kleinteiligen sowie mehrteiligen Kunststoffteilen speziell für den Terrassen- und Gartenbau. Ein moderner Maschinenpark mit hochleistungsfähigen Spritzgussmaschinen ermöglicht die Verarbeitung verschiedenster Thermoplasten. Zum Produktionsspektrum mehrdimensionaler Kunststoffspritzteile zählen unsere Verstellfüße sowie diverse Adapter.

WIR ARBEITEN NACHHALTIG

Umweltbewusstsein und Nachhaltigkeit spielt auch bei uns eine große Rolle: So werden Ausschuss- und Fehlteile zu 100 % von uns recycelt und gelangen anschließend als zerkleinertes Material bzw. als Regranulat erneut in den Verarbeitungsprozess. In der Produktion ist das Engagement besonders groß, natürliche Ressourcen zu verwenden und in den unterschiedlichen Bereichen entsprechend umweltbewusst zu handeln.

Dazu gehört ebenfalls die Reduzierung des CO₂-Fußabdrucks, die Förderung von erneuerbaren Energien, die Einhaltung ethischer Standards in der Lieferkette und das Engagement für soziale Verantwortung. Eine ganzheitliche Nachhaltigkeitsstrategie kann dazu beitragen, langfristigen Erfolg zu sichern und einen positiven Beitrag zur Gesellschaft und Umwelt zu leisten.



BAUSTELLE – WIR STEHEN IHNEN BERATEND ZUR SEITE

Service aus einer Hand: Sie können bereits bei der Vorplanung einer Terrasse auf uns vertrauen. Wir unterstützen Sie gerne bei der richtigen Produktauswahl und der Planung Ihres Projektes. Darüber hinaus beraten wir Sie über exklusive Möglichkeiten. Während des Bauablaufs unterstützen unsere erfahrenen Außendienstmitarbeiter unsere Kunden vor Ort und bieten somit eine kundennahe Baustellenbetreuung von A bis Z. So können Vorstellungen direkt am Projektort entwickelt und besprochen werden. Auch die Planung von Großprojekten wird von unseren Verkäufern von Beginn an begleitet und koordiniert.

JETZT NEU: UNSER TICKETSYSTEM

Mit unserem Ticketsystem können Sie schnell und unkompliziert Anfragen stellen und den Status Ihrer Anliegen jederzeit nachverfolgen. Jede Anfrage erhält eine eindeutige Ticketnummer, sodass Sie und unser Support-Team stets den Überblick behalten. So gewährleisten wir eine effiziente Bearbeitung und schnelle Lösungen für Ihre Anliegen.

- Einfach & strukturiert – Anfragen gezielt einreichen
- Transparent – Status und Antworten jederzeit einsehen
- Effizient – Schnelle Bearbeitung durch unser Support-Team

Haben Sie Fragen?

Erstellen Sie jetzt ein Ticket und wir helfen Ihnen weiter!



SERVICE STEHT FÜR UNS GANZ OBEN

Um weiterhin allen Anforderungen gerecht zu werden, behalten wir den vertrieblichen Gedanken jederzeit im Hinterkopf und bieten unseren Kunden ein umfassendes Angebot an Serviceleistungen.

Unser fachspezifisches Know-how und die langjährige Praxiserfahrung möchten wir gerne teilen. Wir bieten Ihnen und Ihren Kunden sowohl Online- als auch Inhouse-Seminare an und schulen auch gerne mal auf der Baustelle vor Ort.

Haben Sie noch weitere offene Fragen?

Egal ob vor Ort, am Telefon oder per E-Mail – wir bieten Ihnen jederzeit eine weitergehende individuelle Beratung an und helfen Ihnen gerne.



WIR **SCHULEN** AUCH
IHRE **MITARBEITER**.
SPRECHEN SIE UNS AN!



WORAUF IST BEI DEM BAU EINER TERRASSE ZU ACHTEN?

1





VERARBEITUNGSHINWEISE TERRASSE

Unterkonstruktion

Für eine tragfähige und dauerhafte Holzterrasse ist eine fachgerecht ausgeführte Unterkonstruktion von großer Wichtigkeit. Zum einen hat sie die Aufgabe, den eigentlichen Terrassenbelag zu unterstützen, sodass eine ebene Oberfläche auch unter Belastung erhalten bleibt. Zum anderen dient sie dem konstruktiven Holzschutz, indem sie einen Abstand zwischen Erdboden und Terrassenbelag / Traghölzern bildet. Die Hölzer werden so weder Staunässe noch erhöhter Holzfeuchte in der Erd-Luft-Zone ausgesetzt. Staunässe und erhöhte Holzfeuchte, gepaart mit dem Einsatz nicht geeigneter Holzarten, sind nämlich der Nährboden für holzerstörende Organismen.

Im Folgenden möchten wir Ihnen hier verschiedene Ansätze zum Bau einer Terrassenunterkonstruktion aufzeigen.

Ein tragfähiger Untergrund ist unerlässlich, wie z. B. verdichteter Boden, Kies oder ein vergleichbares Material. Darauf werden die Fundamente positioniert, auf denen anschließend die Traghölzer verlegt werden.

Die Fundamente gewährleisten den o. g. erforderlichen Abstand zwischen Erdboden und Holz und tragen die aufkommenden Lasten ab.

Hier drei Beispiele zur Ausführung von Unterkonstruktionen:

1 Gehwegplatten

Gehwegplatten auf der Tragschicht bieten eine stabile Grundlage. Mit den Rolli-Abstandhaltern EPDM und der Rolli Rolle wird hierbei konstruktiver Holzschutz gewährt. Gehwegplatten sind jedoch schwer zu nivellieren und auszurichten.

2 Fundamentsteine aus Beton

Fundamentsteine aus Beton sind eine Alternative zu den Gehwegplatten und sind meistens für zwei unterschiedliche Holzbalken-Querschnitte ausgelegt. Auch hier ist es jedoch nicht ganz einfach die Höhe einzustellen.

3 Verstellfüße von Eurotec

Die Verstellfüße können sowohl direkt auf verdichtetem Untergrund als auch auf Beton positioniert werden. Das aufwendige Herstellen von Fundamenten und die Unterfütterung der Unterkonstruktionshölzer zum Höhenausgleich entfallen. Die Höhe kann mitsamt dem aufliegenden Tragh Holz, welches durch eine Lasche direkt mit dem Verstellfuß verbunden wird, stufenlos eingestellt werden.



GEFAHREN BEIM BAU VON HOLZTERRASSEN

Die verschiedenen Holzsorten unterscheiden sich nicht nur optisch, sondern auch in technischer Hinsicht voneinander:

- Eine besonders wichtige Eigenschaft von Holz in Bezug auf den Terrassenbau ist die **Dimensionsstabilität** (auch unter dem Begriff „Stehvermögen“ bekannt). Hierunter versteht der Fachmann die Eigenschaft des Holzes seine Form im Verlauf der Nutzung durch Quellen oder Schwinden zu verändern. Die verschiedenen Holzsorten weisen unterschiedliche Dimensionsstabilitäten auf. Aus diesem Grund erfordert bereits die Wahl der Holzsorte eine besondere Aufmerksamkeit. Wir empfehlen Hölzer mit einer hohen Dimensionsstabilität für den Terrassenbau.
Einige Holzsorten, unter anderem **Massaranduba**, weisen eine überdurchschnittlich niedrige Dimensionsstabilität auf, weshalb wir von der Verwendung dieser Holzsorten für den Terrassenbau ausdrücklich abraten.
Da das Quell- und Schwindverhalten, absolut gesehen, mit der Breite der Holzdielen zunimmt, empfehlen wir außerdem eine maximale Dielenbreite von 120 mm. Die Dimensionsstabilität einiger gängiger Holzsorten finden Sie in unserem Praxishandbuch für den Terrassenbau.
- **Riffbretter** sollten Fladerbrettern grundsätzlich vorgezogen werden, da diese deutlich bessere Eigenschaften hinsichtlich Riss- und Schieferbildung, Quell- und Schwindbewegungen sowie Dimensionsstabilität haben und dadurch weniger zum Verdrehen und Werfen neigen. Oftmals sind sogenannte Fladerbretter weder sichtbar noch nicht sichtbar dauerhaft zu befestigen. In solchen Fällen können wir keine Garantie für die dauerhafte Befestigung übernehmen.
- Bereits feiner metallischer Abrieb kann zu dunklen **Korrosionsflecken** auf den Holzdielen führen. Metallarbeiten sollten daher nicht in unmittelbarer Nähe der Terrasse stattfinden.
- Holzinhaltsstoffe können Verschmutzungen auf anliegenden Flächen verursachen; es gilt daher **konstruktive Vorkehrungen**, beispielsweise in Form von ausreichenden Abständen zu umgebenden Bauteilen, zu treffen.
- Da die Natur keinen Qualitätsvorgaben folgt, kann die Eignung eines Holzes für den Terrassenbau nicht ausschließlich von der Holzsorte abhängig gemacht werden. Häufig bereiten auch einzelne Chargen einer für gewöhnlich unbedenklichen Holzsorte Probleme. Die Gründe hierfür können unter anderem **Drehwuchs** und **mangelhafte Trocknung** sein.
 - Bei spiralförmigem Verlauf der Holzfasern um die Stammachse spricht man vom **Drehwuchs**; dieser wird in dem Moment zu einem Problem, wenn die im Holz enthaltene Feuchte im Verlaufe der Nutzung von der Einbaufeuchte abweicht. Geschieht dies, lösen sich innere Spannungen im Holz und können damit zu Verwerfungen der Terrassendielen führen. Die hierbei freigesetzte Energie ist so enorm, dass auch einwandfrei verarbeitete Befestigungssysteme dieser häufig nicht standhalten können.
 - Jedes Holz hat die Eigenschaft Wasser aufnehmen und abgeben zu können. Für den Anwender wird diese Eigenschaft in erster Linie durch Quellen und Schwinden des Holzes greifbar. Die Aufgabe des Holzhandels ist es unter anderem das Holz in einen für das jeweilige Einsatzgebiet korrekten Trockenzustand zu bringen. Wird Holz mit einer falschen Einbaufeuchte im Terrassenbau eingesetzt, so kann dies bereits nach kurzer Zeit zu Schäden führen.
- Viele Eigenschaften des Holzes variieren stark in Abhängigkeit von der Sortierung. **Es empfiehlt sich daher sämtliche Kriterien bereits vorab mit Ihrem Holzhändler vertraglich zu fixieren!**
- Besondere Vorsicht sollte beim Kauf von **Bangkirai** an den Tag gelegt werden. Aufgrund der gestiegenen Nachfrage kam es in der Vergangenheit häufig vor, dass -bewusst oder unbewusst-Austauschhölzer aus Südostasien als Bangkirai gehandelt wurden. Diese Austauschhölzer eignen sich zumeist deutlich weniger für den Terrassenbau. Die Folge sind Rissbildungen sowie starke Verdrehung und Krümmung der Dielen.
- Für die Dauerhaftigkeit der Terrasse sind nur gleichartige Hölzer zu verwenden. D. h. Oberdeck und Unterkonstruktion aus gleichen Materialien.
- **Einsatz von Bits aus Edelstahl**
Beim Setzen von Schrauben kommt es unvermeidlich immer auch zu ein wenig Abrieb zwischen Schraubenantrieb und Bit. Dieser Abrieb kann bei Anwendungen im Außenbereich oder in Feuchträumen v. a. bei der Befestigung gerbstoffreicher Hölzer zu Verfärbungen der Holzoberfläche und des Schraubenkopfs führen. Irrtümlicherweise wird dies dann oft der Schraube zugeschrieben, auch wenn diese aus Edelstahl ist.
Um die Gefahr auftretender Verfärbungen durch Fremdstoff zu vermeiden, sollten für das Setzen von Schrauben aus Edelstahl auch Bits aus Edelstahl verwendet werden!

Viele Schäden an Terrassenkonstruktionen lassen sich bereits im Vorhinein durch eine gründliche Begutachtung des zu verbauenden Holzes vermeiden. Fallen dem verantwortlichen Handwerker beispielsweise bereits vor der Verarbeitung der Terrassendielen Verformungen auf, so sollte von der Verarbeitung dieser Dielen vollständig abgesehen werden.



HOLZ

Eine Holzterrasse bietet eine vielseitige und ansprechende Option für verschiedene Umgebungen. Die Wahl zwischen naturbelassenem Holz, das im Laufe der Zeit vergraut, und behandeltem Holz hängt von persönlichen Vorlieben und dem gewünschten Erscheinungsbild ab.

Ein geeignetes Befestigungssystem geht mit einer guten Planung und fachgerechter Montage einher, um eine langlebige sowie wartungsarme Terrassenkonstruktion zu gewährleisten. Die verschiedenen Holzarten können sich in ihren technologischen Eigenschaften unterscheiden. Aus diesem Grund sollten Sie neben der Ästhetik und dem Preis ebenfalls die Haltbarkeit und Eignung für bestimmte Befestigungsmethoden berücksichtigen. Beispielsweise mag ein hoch dauerhaftes und ästhetisch ansprechendes Holz nicht unbedingt die besten Eigenschaften in Bezug auf Standhaftigkeit oder Befestigungsoptionen aufweisen, was die sorgfältige Abwägung verschiedener Aspekte bei der Holz Auswahl für Ihre Terrasse betont.

Um die richtige Entscheidung für Ihre Bedürfnisse zu treffen, kann Ihnen eine Übersicht über gängige Terrassenhölzer helfen. Dabei sollten Sie Faktoren wie die Haltbarkeit, die Pflegeanforderungen, die Ästhetik sowie die Kosten berücksichtigen.

WAHL VON SCHRAUBENSTÄHLEN NACH IHRER KORROSIONSBESTÄNDIGKEIT

Schritt für Schritt

Wählen Sie das passende Schraubenmaterial für Ihr Projekt, indem Sie folgende Grundsätze beachten. Gehen Sie die drei Punkte nacheinander durch. Das passende Material ist für die Punkte 1 und 2 mindestens mit (✓) oder besser noch mit ✓ gekennzeichnet. Bei zusätzlicher chemischer Belastung muss auch Punkt 3 entsprechend übereinstimmen.

- 1 Wie liegt das Bauteil? Wird es frei bewittert (Zaun) oder ist es geschützt (Deckenbalken)?
- 2 Welches Holz wird befestigt? Handelt es sich um unproblematisches Bauholz oder gerbstoffreiches Tropenholz?
- 3 Gibt es vor Ort zusätzliche korrosionsfördernde Belastungen? Bauort in Meeresnähe? Schwerindustrie etc.?

Beispiel: Befestigung einer Fassade aus Douglasienholz

1. Nutzungsklasse = 3, da freie Bewitterung. Fassade = optische Anforderungen. → mind. C1
2. Douglasie → mind. C1, ein A2 oder A4 ist jedoch vorzuziehen
3. Dieser Punkt entfällt, da keine weitere äußere Belastung vorhanden.

Auswahl: ein C1 ist möglich, ein A2 oder A4 ist jedoch vorzuziehen.

Die folgende Übersicht kann nicht alle Anwendungsfälle berücksichtigen. Im Einzelfall können Materialien auch ungünstigeren Umgebungsbedingungen zugeordnet werden.

Stahlgruppe	Kohlenstoffstahl		Niro-Stahl, martensitisch	Niro-Stahl, austenitisch	
	galvanisch verzinkt	sonderbeschichtet	C1; Edelstahl gehärtet	Edelstahl A2	Edelstahl A4
Produktbeispiele	Panelwistec blau/ gelb Hobotec blau/ gelb	Panelwistec 1000	Terrassotec ES gehärtet Hapatec	Terrassotec A2	Terrassotec A4 Hapatec Heli
1. Lage des Bauteils?					
NKL 1 ^{a)}	✓	✓	✓	✓	✓
NKL 2 ^{a)}	✓	✓	✓	✓	✓
NKL 3 ^{a)}	-	(✓) ^{b)}	✓	✓	✓
2. Welches Holz? ^{d)}					
Bauholz, Holzwerkstoffe ^{d)}	✓	✓	✓	✓	✓
Buche (Rotbuche)	✓	✓	✓	✓	✓
Douglasie	-	-	(✓) ^{e)}	✓	✓
Fichte	✓	✓	✓	✓	✓
Kiefer	✓	✓	✓	✓	✓
Lärche	-	-	(✓) ^{e)}	✓	✓
Nadelholz, druckimprägniert	(✓) ^{b)}	(✓) ^{b)}	(✓) ^{b)}	(✓) ^{b)}	✓
Rote Zeder	-	-	-	(✓) ^{f)}	✓
Tanne	✓	✓	✓	✓	✓
Thermoholz aus Nadelholz	-	-	-	(✓) ^{f)}	✓
Abachi	-	-	-	(✓) ^{f)}	✓
Afzelia, Doussié	-	-	-	(✓) ^{f)}	✓
Azobé, Bongossi	-	-	-	-	✓
Bangkirai, Balau	-	-	(✓) ^{e)}	✓	✓
Bilinga	-	-	-	(✓) ^{f)}	✓
Courbaril, Jatobá	-	-	-	-	✓
Cumarú	-	-	-	(✓) ^{f)}	✓
Edelkastanie	-	-	-	-	✓
Eiche	-	-	-	-	✓
Eukalyptus	-	-	-	-	✓
Garapa	-	-	-	-	✓
Ipé	-	-	(✓) ^{e)}	✓	✓
Iroko	-	-	(✓) ^{e)}	✓	✓
Itaúba	-	-	-	-	✓
Kosipo	-	-	-	-	✓
Massaranduba	-	-	-	-	✓
Merbau	-	-	-	-	✓
Robinie	-	-	-	-	✓
Thermholz aus Laubholz	-	-	-	(✓) ^{f)}	✓
3. Zusätzliche chemische Belastung?					
ständige Kondensation ^{g)}	-	-	-	(✓) ^{b)}	✓
Salzbelastung ^{h)}	-	-	-	(✓) ^{b)}	✓
aggressive Atmosphären ^{k)}	-	-	-	-	(✓) ^{m)}
chlorhaltige Atmosphären ^{l)}	-	-	-	-	-

- a) Nutzungsklassen nach DIN EN 1995:2008. NKL 1- Bauteile in allseitig geschlossenen, teilweise beheizten Bauwerken.
NKL2- Bauteile in überdachten, offenen Bauwerken ohne direkte Bewitterung.
NKL3- frei bewitterte Konstruktionen.
- b) Nur für Befestigungspunkte von untergeordneter Bedeutung bzw. für temporäre Objekte zu empfehlen bzw. wenn keine optischen Anforderungen vorliegen.
- c) Es wird empfohlen, Harthölzer generell vorzubohren und ggf. vorzusenken. Im Terrassen- und Fassadenbau gilt dies auch für Nadelhölzer.
- d) Unbehandelt: Fichte, Tanne, Kiefer. BSH, KVH®, Furnierschichtholz, Vollholz etc. Sperrholz, OSB, Faserplatten, zement- und gipsgebundene Faserplatten etc.

- e) Beim Einsatz dieses Holzes und C1 gibt es nach unserer Erfahrung keine Probleme mit Korrosion oder Holzverfärbung. Je nach Herkunft des Holzes ist dies jedoch nicht gänzlich auszuschließen. Bitte erkundigen Sie sich auch bei Ihrem Holzhändler.
- f) Es wird der Einsatz von A4 empfohlen. Bitte erkundigen Sie sich auch bei Ihrem Holzhändler.
- g) Ununterbrochene Kondensation einer Wasserdampf-atmosphäre mit nur geringer Verunreinigung.
- h) Bauteile nahe stark vom Winterdienst betroffener Straßen, in Küstennähe, in Offshore- oder sonstigen Industrieanlagen.
- k) Z. B. Bauteile in Straßentunneln, Schweinställen oder in sonstigen aggressiven Atmosphären mit evtl. zusätzlich hoher Luftfeuchtigkeit.
- l) Bauteile in Hallenschwimmbädern oder anderen chlorhaltigen Atmosphären.
- m) Einsatz ist für den Einzelfall zu prüfen.

TERRASSEN AUS HOLZ

Aufgrund immer wieder auftretender Probleme beim Einsatz von Hart-/Tropenhölzern möchten wir Sie an dieser Stelle auf einige grundlegende Verarbeitungsrichtlinien hinweisen, die unbedingt zu beachten sind. Generell verweisen wir allerdings auf die Empfehlungen Ihres Holzvertriebers, da innerhalb eines Holzsortiments, v. a. bei Tropenhölzern, extreme Schwankungen in den Holzeigenschaften auftreten können. Gerade das oft verwendete Bangkiraiholz kann in seinen Eigenschaften sehr unterschiedlich ausgeprägt sein, da diese Eigenschaften stark von der jeweiligen Herkunft abhängen. Bleibt also die Vielfältigkeit der Holzeigenschaften innerhalb eines Sortiments unbeachtet, kann dies u. a. zu diversen Problemen in Bezug auf das Abreißen von Schrauben führen.

Bangkiraihölzer oder andere Hart-/Tropenhölzer können bei einer Breite von 140 mm je nach Holzfeuchte bis zu 7 mm quellen oder schwinden. Bei einer direkten Verschraubung durch die Dielen in die Unterkonstruktion wird ein Schraubenpaar empfohlen. Wird die Diele nun direkt auf der Unterkonstruktion befestigt und arbeitet die Diele nun von der Mitte ausgehend um 3,5 mm, führt dies in einigen Fällen dazu, dass die Schrauben abgeschert werden. Das Hart-/Tropenholz lässt der Schraube keine Möglichkeit, die Bewegung aufzunehmen, da das Holz durch seine hohe Dichte kaum komprimiert werden kann.

Obwohl Terrassen-/Holzbauschrauben einen entsprechenden Biegewinkel aufweisen, wirken direkt aufeinander liegende Harthölzer wie Abschermodule, die beim Quellen oder Schwinden des Holzes die Schrauben

abscheren. (Je Bretthälfte = 3,5 mm Verschiebung = dies entspricht ca. dem Innendurchmesser einer Schraube mit 5 mm Gewinde, die mind. bei Tropenhölzern verwendet werden sollten.)

Hieraus abzuleiten wäre u. U. eine Verschraubung in der Dielenmitte. Leider haben Tropenhölzer eine sehr hohe Eigenspannung, die dazu führt, dass sich die Dielen verwerfen, was in den meisten Fällen eine paarweise Verschraubung erfordert.

Sehr hilfreich ist das **Unterlegen eines Abstandhalters** (z. B. Dista-Leiste 2.0 o. Terrassengleiter) zwischen Unterkonstruktion und Terrassendiele. Hierdurch haben die Schrauben die Möglichkeit sich in Richtung des arbeitenden Holzes zu biegen. Die Gefahr eines Abscherens ist deutlich verringert. Zusätzlich wird durch diesen Abstand das Holz vor Staunässe an den Auflagepunkten geschützt. Der Alterungsprozess wird deutlich verlangsamt.

Ein häufig gemachter Fehler sind zudem zu große Achsabstände der Unterkonstruktion. Die dauerhaftesten Ergebnisse werden erzielt, wenn dieser Abstand und somit der Schraubenabstand in Längsrichtung der Dielen maximal 60 cm beträgt.

Wir weisen darauf hin, dass die genannten Verarbeitungshinweise lediglich Empfehlungen darstellen und keine bindende Montageanleitung sind. Jede Montage hat unterschiedliche Leistungsanforderungen, z. B. örtlich geltende Bauvorschriften, für die der installierende Handwerker verantwortlich ist.



**UNSER TIPP:
DRILL-STOP
VORBOHREN + SENKEN**

Bei problematischen Hölzern ist es immer ratsam, die Hölzer vorzubohren. Dies sind vor allem Hart-/Tropenhölzer, aber auch einige Nadelhölzer, die leicht zum Reißen neigen, wie z. B. die Douglasie. Ein Vorbohren verhindert das Reißen der Hölzer.

Bei den Randabständen ist darauf zu achten, dass möglichst 6 cm Abstand vom Dielenende eingehalten werden.

(Hinweis: Die Dielen können aufgrund der hohen Eigenspannung auch im Nachhinein an den Enden und innerhalb der Dielen aufreißen. Das Gleiche gilt für thermisch behandelte Hölzer.)





JETZT NEU: PRAXISHANDBUCH FÜR DEN TERRASSENBAU

UNSER KNOW-HOW FÜR SIE!

Dieser umfassende Ratgeber führt Sie Schritt für Schritt durch die wichtigsten Aspekte moderner Terrassengestaltung – von der Wahl der perfekten Unterkonstruktion bis zu den neuesten Standards für Materialhaltbarkeit. Erfahren Sie, wie Sie Gefahren wie Verformung, Feuchtigkeitsschäden und Holzfäule sicher vermeiden und Ihre Terrasse langlebig und stabil konstruieren. Mit detaillierten technischen Zeichnungen, praxisnahen Anleitungen und Insider-Tipps ist dieser Guide der ideale Begleiter für alle, die ihre Terrasse nicht nur schön, sondern auch technisch einwandfrei bauen wollen.

2.1 DER TRAGFÄHIGE AUFBAU

Um die Stabilität der Terrassenstruktur sicherzustellen und langfristige Probleme wie beispielsweise Setzungen oder Risse zu vermeiden, ist ein tragfähiger Bodenaufbau für die Terrasse entscheidend. Besteht die Gefahr von Vibrationen auf der Terrasse, sollten Terrassenfüße in der Lage gesichert werden. Bei Terrassenfüßen, welche in hoher Frequenz belastet werden, ist zu empfehlen, diese mittels einer Schraube gegen das Verdrehen zu sichern.

DIE FOLGENDEN SCHRITTE SIND MASSGEBLICH FÜR EINEN STABILEN BODENAUFBAU:

- 1** **BODENVORBEREITUNG**
 Zu Beginn müssen die organischen Materialien wie Gras oder Wurzeln entfernt werden. Zudem muss der Boden gründlich verdichtet werden, um eine stabile Unterlage zu schaffen.
- 2** **SCHOTTER- ODER KIESBETT**
 Um die Entwässerung zu verbessern sowie eine stabile Basis für die Terrasse zu schaffen, legen Sie eine Schicht – **mind. 20–30 cm** – groben Schotter oder Kies auf den vorbereiteten Boden.
- 3** **DRAINAGESCHICHT**
 Fügen Sie im Anschluss eine Drainageschicht aus grobem Sand oder Kies über dem Schotter hinzu, um das Wasser effektiv abzuleiten und Stauässe zu vermeiden.
- 4** **GEOTEXILIEN**
 Verwenden Sie Geotextilien zwischen den verschiedenen Schichten, um das Eindringen von Erde in das Schotterbett zu verhindern und die Stabilität zu verbessern.
- 5** **SCHUTZVLIES**
 Eine Wurzelvlies-Unterlage über der Drainageschicht kann dazu beitragen, die Schichten zu trennen und das Eindringen von kleinen Partikeln zu verhindern.

Material für den Unterbau

Für die **Frostschuttschicht** besteht das Grundprinzip darin, sicherzustellen, dass die Unterkante des Fundaments über dem Gefrierpunkt liegt, um eine Eisbildung zu verhindern. Gemäß der **DIN 1054** beträgt die empfohlene Tiefe **mindestens 80 cm** unterhalb der Geländeoberfläche. Einige Böden sind naturgemäß frostsicher, aus diesem Grund empfehlen wir ein Kies-Sand- oder Splitt-Gemisch der Körnung 0/32. Frostschäden entstehen durch die Volumenzunahme von Wasser beim Gefrieren (ca. 9 % Ausdehnung), welches zu Bodenhebungen führen kann. Eine angemessene Gründung ist entscheidend, um eine Frosthebung zu vermeiden. Für die Tragschicht empfehlen wir Mineralschotter oder RCL mit einer Körnunggröße 0/32, 0/45, 0/56. Wenn eine verstärkte Wasserdurchlässigkeit gefordert wird, empfehlen wir Schotter ohne einen Nullanteil.

Auskoffering

Die Auskofferingstiefe ist variabel und hängt von verschiedenen Faktoren ab: der Dicke der Tragschicht, dem Vorhandensein einer Frostschuttschicht und den spezifischen Anforderungen der Terrassenkonstruktionen. Des Weiteren ist die Höhe des Terrassenausgangs sowie die gewünschte Geländehöhe ein entscheidender Faktor bei der Auskoffering.

Die Tiefe der Auskoffering bestimmen

Damit die Tiefe der Auskoffering bestimmt werden kann, muss die Terrasse bereits geplant sein. Die Tiefe richtet sich nicht nur nach der Art der Terrasse sowie den verbauten Komponenten, sondern ebenfalls nach der Bauweise der Terrasse. Sie sollten sich im Vorfeld die Frage stellen, ob es eine aufgeständerte Terrasse oder eine ebenerdige Terrasse mit einem geringen Höhenunterschied zum Garten werden soll.



HIER GEHT'S ZUM
PRAXISHANDBUCH:

JETZT ENTDECKEN: UNSER TERRASSENPLANER



INNOVATIV, BENUTZERFREUNDLICH UND VOLLER NEUER FUNKTIONEN

Der innovative Terrassenplaner wurde zur Erleichterung der Materialbedarfsplanung für den Terrassenbau entwickelt und beinhaltet neben einer optischen Generalüberholung nun nicht nur eine benutzerfreundliche Oberfläche, sondern auch viele neue Features. Diese umfassen neben den branchenüblichen Basics eine Gefälle- sowie Abflussplanung, Skizzendarstellungen sowie detaillierte Produktabhängigkeiten, sodass Sie am Ende Ihr optimales Planungsergebnis zur Materialbedarfsplanung erhalten.*

OHNE ANMELDUNG SOFORT LOSLEGEN:

Ohne Registrierung erhalten Sie Zugriff auf alle Features des Planers für eine freie Planung bis 15 m². Für weitere Planungsmöglichkeiten melden Sie sich einfach an oder kontaktieren Sie uns unter terrasseplanen@eurotec.team.

HIER GEHT'S
ZUM TERRASSEN-
PLANER



Individuelle Geometrien mit der freien Planung

Bei der Wahl Ihrer Grundform können Sie nicht nur aus bereits zur Verfügung gestellten Terrassengeometrien wählen. Sie haben außerdem die Möglichkeit, komplexere Geometrien mithilfe der freien Planung abbilden zu können.



Höhen, Gefälle und Abläufe

Mithilfe der Terrassensoftware ist eine einfache Höhenplanung für Ihr Bauvorhaben möglich. Die Höhenangaben werden je Verstellfuß systematisch angezeigt. Auch Gefälle ist dank der individuell einstellbaren Höhenpunkte kein Problem bei der Terrassenplanung.



Planungsergebnis*

Erhalten Sie auf Basis Ihrer Angaben das optimale Planungsergebnis zur Materialbedarfsplanung inkl. herunterladbarer PDF-Datei und der Möglichkeit, Ihr Projekt direkt als E-Mail zu versenden.



Code abspeichern und später weitermachen!

Sie haben während der gesamten Planung die Möglichkeit, Ihr Projekt mithilfe der Speicherfunktion als Link zu sichern und zu einem späteren Zeitpunkt weiterzubearbeiten.

*Für die Berechnung wurden Annahmen getroffen, die basierend auf Ihren Angaben getroffen wurden. Überprüfen Sie die gemachten Annahmen. Bei angegebenen Werten, Art und Anzahl der Verbindungsmittel handelt es sich um Planungshilfen im Angebotszustand. Die Mengen können bei der Ausführungsplanung abweichen.



HOLZSORTEN IM ÜBERBLICK

Eine Holzterrasse fügt sich überall ein. Ob naturbelassen und vergrauend oder mit Pflegemitteln behandelt – sie strahlt sowohl Naturnähe als auch urbanen Charme aus und vermittelt stets ein Gefühl von Wohlbefinden.

Für eine langlebige, wartungsarme Terrassenkonstruktion sind außer einem geeigneten Befestigungssystem v. a. gute Planung und fachgerechte Montage unerlässlich. Holz ist nicht gleich Holz: Neben Ästhetik und Preis ist es empfehlenswert, auch die technologischen Eigenschaften gegeneinander abzuwägen.

Ein Holz mit sehr hoher Dauerhaftigkeit und bestechend schönem Äußeren könnte z. B. über ein nur mäßiges Stehvermögen verfügen und sich nicht für eine indirekte, nicht sichtbare Befestigung eignen. Dieser Überblick über einige der gebräuchlichsten Terrassenhölzer soll Ihnen bei Ihren Überlegungen behilflich sein.

Eine umfassende Übersicht über einige der gängigsten Terrassenhölzer finden Sie in unserem Praxishandbuch für den Terrassenbau.

Für eine Terrassenunterkonstruktion werden Hölzer verwendet, welche resistent gegen Feuchtigkeit, Fäulnis und Insektenbefall sind. Die drei häufigsten Holzsorten für Terrassenunterkonstruktionen sind:

DOUGLASIE (PSEUDOTSUGA MENZIESII)

VORTEILE

- geringes Quell- und Schwindmaß
- gutes Stehvermögen
- zugelassenes Konstruktionsholz
- Ersatz für Tropenholz
- größtenteils aus nachhaltiger Forstwirtschaft

NACHTEILE

- Harzaustritt möglich
- mäßige Dauerhaftigkeit, für den Terrassenbau aber ausreichend
- mäßige Härte

VERWENDUNG

Terrassenbau, Fassade, Massivholzdielen, Fensterholz, Zäune, zugelassenes Konstruktionsholz, teilweise Ersatz für Tropenholz

VERARBEITUNGSHINWEISE

- Achsabstand Unterkonstruktion: max. 60 cm
- Fugenbreite zwischen den Dielen: 6 bis 8 mm
- Abstand zwischen den Stößen: 3 bis 4 mm



HIER FINDEN SIE UNSERE BEFESTIGUNGSEMPFEHLUNG



SICHTBAR



NICHT SICHTBAR



SIBIRISCHE LÄRCH (LARIX SIBIRICA)

VORTEILE

- hohe Dauerhaftigkeit
- gutes Stehvermögen
- extrem hohe Festigkeit
- sehr hohe Härte
- zugelassenes Konstruktionsholz

NACHTEILE

- stammt oft aus Raubbau (möglichst nur zertifiziertes Holz einsetzen)

VERWENDUNG

Terrassenbau, Brücken- und Schiffsbau, Schwimmstege, Zäune, Parkett, hoch belastete Fußböden, zugelassenes Konstruktionsholz, teilweise im Wasserbau

VERARBEITUNGSHINWEISE

- Achsabstand Unterkonstruktion: max. 60 cm
- Fugenbreite zwischen den Dielen: 6 bis 8 mm
- Abstand zwischen den Stößen: 3 bis 4 mm



HIER FINDEN SIE UNSERE BEFESTIGUNGSEMPFEHLUNG



SICHTBAR



NICHT SICHTBAR



BANGKIRAI (YELLOW BALAU (SHOREA SPP.))

VORTEILE

- hohe Dauerhaftigkeit
- hohe Festigkeit
- hohe Härte

NACHTEILE

- Auswaschungen von Holzinhaltstoffen möglich
- stammt oft aus Raubbau (möglichst nur zertifiziertes Holz einsetzen)

VERWENDUNG

Terrassenbau, Seebrücken, Schwimmstege, Zäune, Ställe, hoch beanspruchte Fußböden, Konstruktionsholz im Wasserbau. Die Shorea-Arten der Meranti-Gruppe mit großem Anteil an Fensterholz.

VERARBEITUNGSHINWEISE

Die Verarbeitung ist extrem abhängig von dem Feuchtigkeitszustand des Holzes.



HIER FINDEN SIE UNSERE BEFESTIGUNGSEMPFEHLUNG



SICHTBAR



HIER GEHT'S ZUM PRAXISHANDBUCH:



ZUBEHÖR FÜR TERRASSEN- UNTERKONSTRUKTIONEN

2





KORK-ZUBEHÖR FÜR DIE TERRASSENUNTERKONSTRUKTION

KORK, WAS IST DAS?

Kork ist ein Naturprodukt und wird aus der Rinde der Korkeiche gewonnen. Die Korkeiche ist ein Laubbaum, der hauptsächlich im westlichen Mittelmeerraum, z. B. in Spanien und Portugal, beheimatet ist. Zur Ernte des Korks wird die Rinde direkt vom Baum per Hand abgeschält. Da Kork ein nachwachsendes Naturprodukt ist, kann die Ernte eines Baumes ca. alle 10 Jahre wiederholt werden ohne dass der Baum dadurch beschädigt wird. Eine Korkeiche hat eine Lebenserwartung von bis zu 300 Jahren und liefert während ihres Lebens ca. 100 bis 200 Kilogramm Kork.

EIGENSCHAFTEN UND VORTEILE

- Wasserabweisend (hydrophob), feuchtigkeitsresistent
- Chemisch neutral – frei von PAK (PAK ist ein giftiger, krebserregender Weichmacher, der hauptsächlich in Gummimischungen vorkommt)
- Verrottet nicht, beständig gegen die meisten Säuren und Laugen
- Trittschallhemmend und rutschsicher, wärme-, geräusch- und schwingungsisolierend
- Widerstandsfähig gegen Fäulnis, Bakterien und Keime
- Sehr druckstabil, tragfähig und dehnt sich kaum aus
- Schwer entflammbar (Brandklasse B2)

KORK IST EIN NACHHALTIGES ÖKOLOGISCHES NATURPRODUKT.



Die Kork-Pad Abstandhalter werden zwischen die Terrassenunterkonstruktion und das Fundament / den Untergrund gelegt und bilden so einen Abstand, der dem konstruktiven Holzschutz dient. Die Kork-Pad Abstandhalter stehen in drei verschiedenen Stärken zur Verfügung (3, 6 und 10 mm).

Nützliche Nebeneffekte sind, neben den genannten Vorteilen, dass durch den Einsatz der Abstandhalter eine Höhennivellierung der Unterkonstruktion möglich ist und die Lasten gleichmäßig verteilt werden.

Kork-Pad Abstandhalter

Selbstklebend



Art.-Nr.	Abmessung [mm] ^{*)}	Material	VPE
100348	3 x 60 x 60	Kork	25
100349	6 x 60 x 60	Kork	25
100350	10 x 60 x 60	Kork	25

*) Höhe x Länge x Breite



SCHAUEN SIE SICH UNSERE ANWENDUNGSVIDEOS AN!



Dachschutzkork

Die natürliche Unterlage für Verstellfüße



Art.-Nr.	Abmessung [mm] ^{a)}	Material	VPE
945395	3 x 200 x 200	Kork	10

^{a)}Höhe x Länge x Breite

Beim Einsatz der Terrassenverstellfüße auf z. B. PVC-Foliendächern kann es zu Problemen aufgrund der darin enthaltenen Weichmacher kommen. Der Dachschutzkork bietet durch das Material Kork natürlichen Schutz vor mechanischen Beschädigungen der Dachhaut und verhindert gleichzeitig den Kontakt zwischen den beiden Werkstoffen. Frei von PAK (gefährlicher Weichmacher in Gummi).

ZUBEHÖR FÜR DIE UNTERKONSTRUKTION VON TERRASSEN

Wurzelvlies-Unterlage



Art.-Nr.	Abmessung [m]	Material	VPE
944799	1,6 x 10,0	Polypropylen 50g/m ²	1

VORTEILE

- Diffusionsoffene Polypropylen-Unterlage
- Sehr eingeschränkt wasserdurchlässig
- Hemmt den Pflanzenwuchs unterhalb des Vlieses



Anwendungsbeispiel Wurzelvlies

Rolfi-Abstandhalter



Art.-Nr.	Abmessung [mm] ^{a)}	Material	VPE
945966	3 x 60 x 60	EPDM, schwarz	25
945967	6 x 60 x 60	EPDM, schwarz	25
945379	10 x 60 x 60	EPDM, schwarz	25

^{a)}Höhe x Länge x Breite

Diese Unterleger bilden einen Abstand zwischen Unterkonstruktion und Fundament / Untergrund und dienen somit dem konstruktiven Holzschutz der Lagerhölzer.

VORTEILE

- Höhengnivellierung der Unterkonstruktion möglich
- Gleichmäßige Lastverteilung, kleine Unebenheiten werden ausgeglichen
- Wirkt trittschalldämmend



Rolfi-Abstandhalter in Kombination mit Holzunterkonstruktion.

Protectus, Holzschutzband



Art.-Nr.	Abmessung [mm] ⁰⁾	VPE
946157	0,5 x 75 x 20.000	1

⁰⁾Höhe x Breite x Länge

Das Protectus Holzschutzband schützt Ihre Holzunterkonstruktion dauerhaft vor Nässe, z. B. durch Regen.

VORTEILE

- Konstruktiver Holzschutz
- Einfache Befestigung dank Klebefolie
- Optimale Passgenauigkeit durch sehr dünnes Material
- Reißfest und dauerhaft beständig
- Schrauben können einfach durchgeschraubt werden
- Kann individuell abgelängt werden



Rolfi Rolle



Art.-Nr.	Abmessung [mm] ⁰⁾	Material	VPE
945561	8 x 2015 x 70	Gummigranulat	10

⁰⁾Höhe x Länge x Breite

Mit der Rolfi Rolle wird ein Abstand zwischen Terrassenunterkonstruktion und Fundament/Untergrund hergestellt.

VORTEILE

- Konstruktiver Holzschutz
- Höhennivellierung der Unterkonstruktion
- Gleichmäßige Lastverteilung
- Kleine Unebenheiten können ausgeglichen werden
- Trittschalldämmend
- Kann individuell abgelängt werden





VERSTELLFÜßE & ZUBEHÖR

3





EUROTEC VERSTELLFÜßE IM ÜBERBLICK

						
	BASE	SL BASE	PRO	SL PRO	GIANT	PRO CERA
	25 – 210 mm	32 – 217 mm	10 – 168 mm	55 – 102 mm	40 – 220 mm	42 – 202 mm
	2,2 kN	2,2 kN	8 kN	8 kN	22 kN	8 kN
	✓	✓	✓	✓	–	–
	–	–	✓	–	✓	✓
	–	✓	–	✓	–	✓
	–	–	✓	✓	✓	✓

LEGENDE



Aufbauhöhe



Tragfähigkeit



Für Holzterrassen/WPC



Für Steinterrassen



Selbstnivellierend



Mit Erweiterungsring erweiterbar

KOMBINATIONSMÖGLICHKEITEN

						
	BASE	SL BASE	PRO	SL PRO	GIANT	PRO CERA
 EVO	✓	✓	✓	✓	—	—
 EVO Slim	✓	✓	✓	✓	—	—
 EVO Light	✓	✓	✓	✓	—	—
 Eveco	✓	✓	✓	✓	—	—
 HKP	✓	✓	✓	✓	—	—
 Nivello 2.0	—	—	✓	—	✓	—
 TERRA H15	✓	✓	✓	✓	—	—
 TERRA H24	✓	✓	✓	✓	—	—
 TERRA H50	✓	✓	✓	✓	—	—
 TERRA H85	✓	✓	✓	✓	—	—

Bitte beachten Sie, dass nicht alle Profile in Schwarz erhältlich sind – diese Farbe ist auf Anfrage verfügbar.



VERSTELLFÜßE BASE-LINE

VORTEILE

- Geeignet für Unterkonstruktionen aus Aluminium und Holz
- Vier unterschiedliche Größen erhältlich
- Aufbauhöhen von 25–210 mm
- Tragfähigkeit von bis zu 2,2 kN / Fuß

KOMPLETTIERT WIRD DIE VERSTELLFUß-SERIE BASE DURCH VIER VERSCHIEDENE ADAPTER-TYPEN:

BASE-Adapter L

für klassische Holzunterkonstruktionen oder moderne Aluminium-Unterkonstruktionen

BASE-Adapter 32/40/60

zum zeitsparenden Einklicken der Eurotec Aluminiumprofile



BASE-LINE S
Aufbauhöhe 25–40 mm



BASE-LINE M
Aufbauhöhe 35–60 mm



BASE-LINE L
Aufbauhöhe 60–110 mm



BASE-LINE L
Aufbauhöhe 110–210 mm

KOMBINATIONSMÖGLICHKEITEN



HKP



EVO



EVO Slim



EVO Light



Eveco



TERRA H15



TERRA H24



TERRA H50



TERRA H85

Bitte beachten Sie, dass nicht alle Profile in Schwarz erhältlich sind – diese Farbe ist auf Anfrage verfügbar.

Verstellfuß BASE



Art.-Nr.	Bezeichnung	Aufbauhöhe [mm]	Tragfähigkeit [kN]*	VPE**
100000	BASE S	25 – 40	2,2	50
100001	BASE M	35 – 60	2,2	50
100002	BASE L	60 – 110	2,2	30
100003	BASE XL	110 – 210	2,2	20

*Die angegebenen Werte der Tragfähigkeit stellen empfohlene Werte dar. Bei diesen Belastungen verformen sich die Verstellfüße nur um ca. 2 mm. Die Tragfähigkeit bis zum eigentlichen Bruch ist um ein Vielfaches höher.

**Der BASE-Verstellfuß wird standardmäßig mit dem BASE-Adapter L und je einer Schrauben pro Verstellfuß geliefert. Sollten die BASE-Verstellfüße für Aluminium verwendet werden, müssen passende Adapter hinzugekauft werden.

**Hinweis**

Die BASE-Line ist nicht kompatibel mit dem Nivello 2.0.

BASE-Adapter L



Art.-Nr.	Bezeichnung	VPE*
	BASE-Adapter L	

*Der BASE-Adapter L ist standardmäßig im Lieferumfang der Verstellfüße BASE enthalten.

Für Aluminium- oder Holzprofile. Geeignet für die Verstellfüße BASE 1, 2, 3 und 4.

BASE-Adapter 32



Art.-Nr.	Bezeichnung	VPE
100004	BASE-Adapter 32	10

Für Aluminiumprofile mit Click-System. Geeignet für das Alu-Systemprofil EVO Light.

BASE-Adapter 40



Art.-Nr.	Bezeichnung	VPE
100005	BASE-Adapter 40	10

Für Aluminiumprofile mit Click-System. Geeignet für das Alu-Systemprofil Eveco und die Terra Serie.

BASE-Adapter 60



Art.-Nr.	Bezeichnung	VPE
100006	BASE-Adapter 60	10

Für Aluminiumprofile mit Click-System. Geeignet für das Alu-Systemprofil EVO, EVO Slim und HKP.



Verstellfuß BASE mit BASE-Adapter 32 und Alu-Systemprofil EVO Light



Verstellfuß BASE mit Alu-Systemprofil EVO Light



VERSTELLFÜßE SL BASE

Der Eurotec Verstellfuß SL BASE eignet sich für die Verlegung von Terrassenunterkonstruktionen für den Außenbereich. Der Kopf des Verstellfußes SL BASE ist stufenlos selbstnivellierend und sorgt dafür, dass Gefälle auf Flächen und Geländeunebenheiten von bis zu 7 % ausgeglichen werden können. Weiterhin lässt der Verstellfuß SL BASE damit das einfache Herstellen von Neigungen von 1–2 % der Terrassenoberfläche zur Entwässerung zu.

VORTEILE

- Geeignet für Unterkonstruktionen aus Aluminium und Holz
- Vier unterschiedliche Größen erhältlich
- Aufbauhöhen von 32–217 mm
- Tragfähigkeit von bis zu 2,2 kN/Fuß

STUFENLOSE
SELBSTNIVEL-
LIERUNG VON
BIS ZU 7 %

KOMPLETTIERT WIRD DIE VERSTELLFUSS-SERIE SL BASE DURCH DREI VERSCHIEDENE ADAPTER-TYPEN:

SL BASE-L-Adapter

für klassische Holzunterkonstruktionen oder moderne Aluminium-Unterkonstruktionen

SL BASE-Adapter 40 und 60

zum zeitsparenden Einklicken der Eurotec Aluminiumprofile



SL BASE S
Aufbauhöhe 32–47 mm



SL BASE M
Aufbauhöhe 42–67 mm



SL BASE L
Aufbauhöhe 67–117 mm



SL BASE XL
Aufbauhöhe 117–217 mm

KOMBINATIONSMÖGLICHKEITEN



HKP



EVO

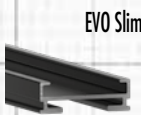

EVO Slim



EVO Light



Eveco



TERRA H15

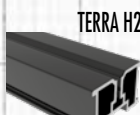

TERRA H24



TERRA H50

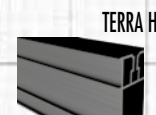

TERRA H85

Bitte beachten Sie, dass nicht alle Profile in Schwarz erhältlich sind – diese Farbe ist auf Anfrage verfügbar.

Verstellfuß SL BASE



Art.-Nr.	Bezeichnung	Aufbauhöhe [mm]	Tragfähigkeit [kN]*	VPE**
100000-SL	SL BASE S	32 – 47	2,2	40
100001-SL	SL BASE M	42 – 67	2,2	30
100002-SL	SL BASE L	67 – 117	2,2	30
100003-SL	SL BASE XL	117 – 217	2,2	20

Die höhenverstellbaren Auflagefüße sind für eine überwiegend statische, zentrische Druckbeanspruchung bei mehrfachgestützten Systemen geeignet.

*Die angegebenen Werte der Tragfähigkeit stellen empfohlene Werte dar. Bei diesen Belastungen verformen sich die Verstellfüße nur um ca. 2 mm. Die Tragfähigkeit bis zum eigentlichen Bruch ist um ein Vielfaches höher.

**Inkl. SL BASE-L-Adapter

SL BASE-L-Adapter



Art.-Nr.	Bezeichnung	VPE*
	SL BASE-L-Adapter	

*Der SL BASE-L-Adapter ist standardmäßig im Lieferumfang der Verstellfüße SL BASE enthalten.
Für Aluminium- oder Holzprofile.

SL BASE Adapter 40



Art.-Nr.	Bezeichnung	VPE
100005-SL	SL BASE Adapter 40	10

Für Aluminiumprofile mit Click-System. Geeignet für das Alu-Systemprofil Eveco.

SL BASE Adapter 60



Art.-Nr.	Bezeichnung	VPE
100006-SL	SL BASE Adapter 60	10

Für Aluminiumprofile mit Click-System. Geeignet für das Alu-Systemprofil EVO, EVO Slim und HKP

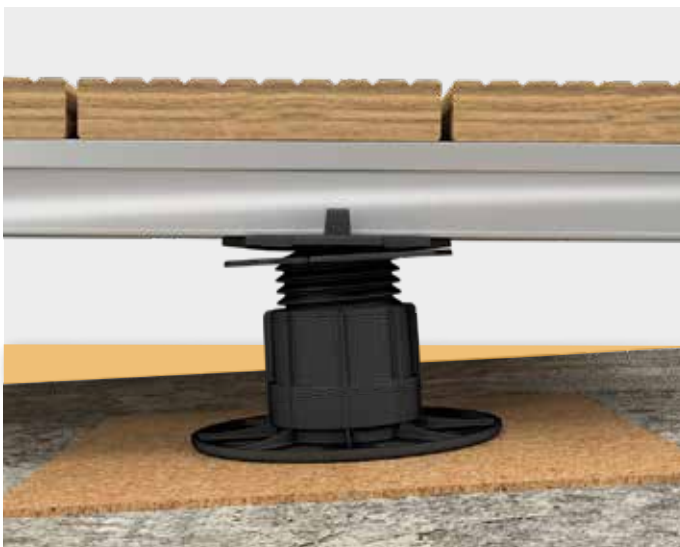

Anwendungsbeispiel Aluminium-Unterkonstruktionen



Anwendungsbeispiel Holzunterkonstruktionen



VERSTELLFÜßE PROFI-LINE

Innovativ, universell, flexibel und anwenderfreundlich!

Die Verstellfüße PRO sind für Holz- und Steiterrassen in diversen Aufbauhöhen geeignet. Die Verstellfuß-Serie besteht aus sechs unterschiedlich hohen Verstellfüßen, welche durch Erweiterungsringe und Erweiterungsplatten in der Aufbauhöhe verändert werden können.

VORTEILE

- Hohe Tragfähigkeit von 8,0 kN / Fuß
- Grundaufbauhöhen von 10–168 mm
- Höhenerweiterung durch Erweiterungsringe bzw. Erweiterungsplatten möglich
- Einfache und schnelle Montage
- Stufenlose Höhenjustierung
- Beständig gegen Witterung, UV-Belastung, Insekten und Fäulnis

KOMPLETTIERT WIRD DIE VERSTELLFUß-SERIE PRO DURCH DREI VERSCHIEDENE ADAPTER-TYPEN:

L-Adapter

für klassische Holzunterkonstruktionen oder moderne Aluminium-Unterkonstruktionen

Click-Adapter

zum zeitsparenden Einklicken der Eurotec Aluminiumprofile

Stein-Adapter

zur Verlegung von Steinplatten



PROFI-LINE XXS
Aufbauhöhe 10–15 mm



PROFI-LINE XS
Aufbauhöhe 22–30 mm



PROFI-LINE S
Aufbauhöhe 30–53 mm



PROFI-LINE M
Aufbauhöhe 53–82 mm



PROFI-LINE L
Aufbauhöhe 70–117 mm



PROFI-LINE XL
Aufbauhöhe 74–168 mm

KOMBINATIONSMÖGLICHKEITEN



HKP



EVO



EVO Slim



EVO Light

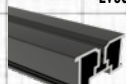

Eveco



TERRA H15

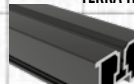

TERRA H24



TERRA H50



Nivello 2.0



TERRA H85

Bitte beachten Sie, dass nicht alle Profile in Schwarz erhältlich sind – diese Farbe ist auf Anfrage verfügbar.

Verstellfuß PRO

Fixierung mittels Thermofix-Schraube 4,2 x 22 mm (Art.-Nr. 945969) bei allen PRO Füßen möglich.

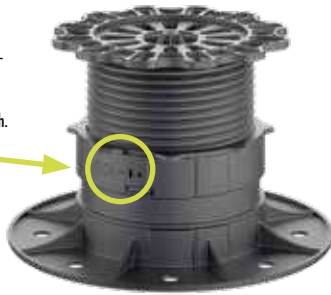

Art.-Nr.	Bezeichnung	Aufbauhöhe [mm]	Tragfähigkeit [kN]*	VPE
954020	PRO XXS	10 – 15	4,0	50
954021	Erweiterungsplatte XXS	5	4,0	50
954061	PRO XS	22 – 30	8,0	20
946070	PRO S	30 – 53	8,0	10
946071	PRO M	53 – 82	8,0	10
946072	PRO L	70 – 117	8,0	10
946079	PRO XL	74 – 168	8,0	10

Der PRO XXS/XS wird sowohl mit L-Adapter als auch mit Stein-Adapter geliefert. Der Verstellfuß XXS kann zu Höhererweiterung mit bis zu zwei Erweiterungsplatten XXS kombiniert werden.

Hinweis: Die Adapter des Verstellfußes XXS/XS sind nur für den XXS geeignet und nicht mit dem Rest der PRO Familie kombinierbar. Nicht kompatibel mit dem Nivello 2.0.

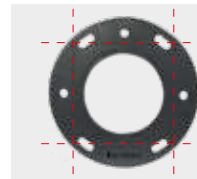

Bei Bedarf lässt sich die Grundplatte der Verstellfüße PRO und SL PRO einfach mit dem Cuttermesser entlang der Schnittmarken zuschneiden.

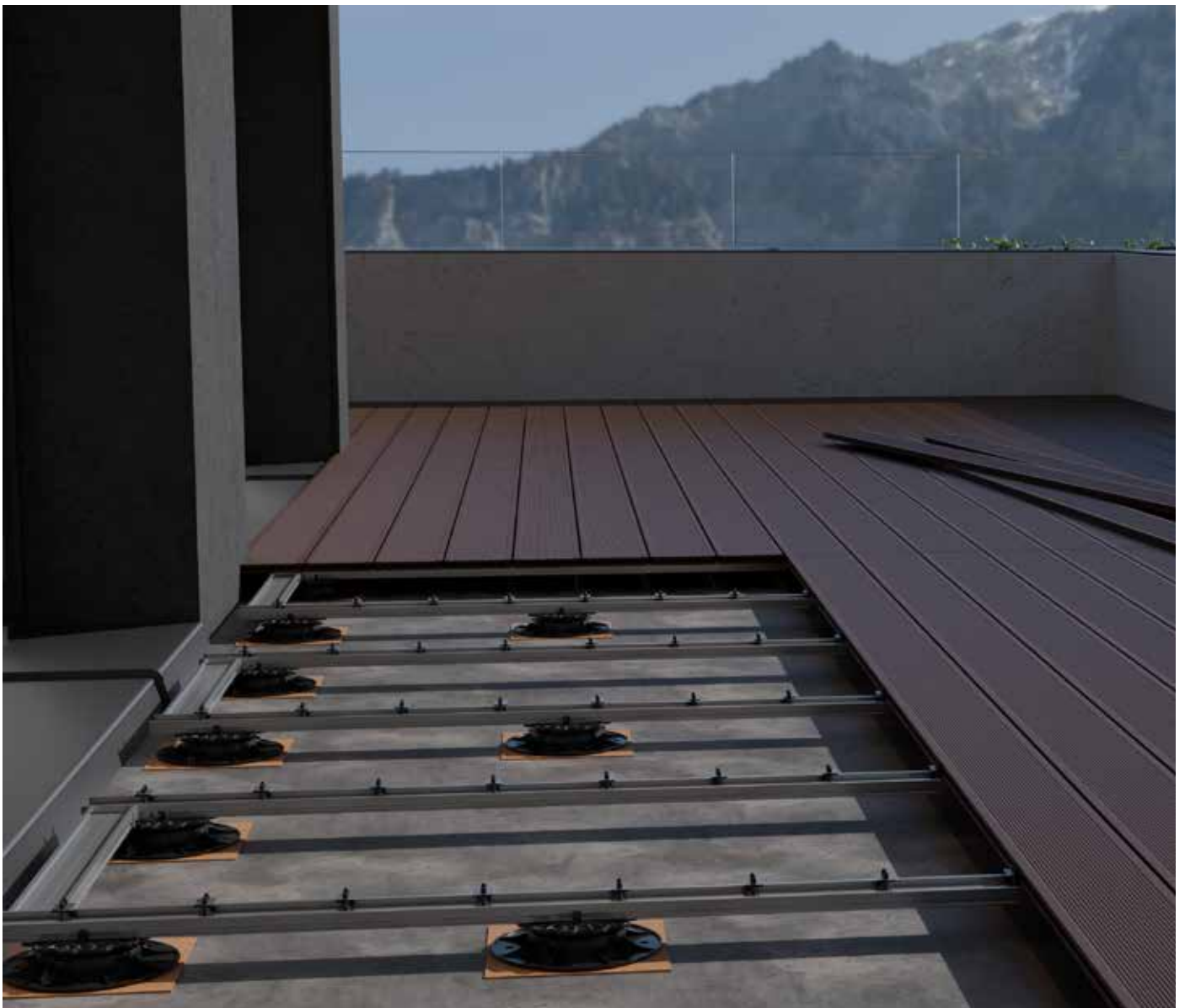

Unterkonstruktion mit Verstellfüßen PRO, Click-Adapter 60, Alu-Systemprofil EVO und Systemhalter Twin

ZUBEHÖR PROFI-LINE

Erweiterungsringe



Art.-Nr.	Bezeichnung	Aufbauhöhe [mm]	Tragfähigkeit [kN]*	VPE
946069	Erweiterungsring + 2	20	8,0	10
946074	Erweiterungsring + 4	40	8,0	10
946073	Erweiterungsring +10	100	8,0	10

*Die angegebenen Werte der Tragfähigkeit stellen empfohlene Werte dar. Bei diesen Belastungen verformen sich die Verstellfüße nur um ca. 2 mm. Die Tragfähigkeit bis zum eigentlichen Bruch ist um ein Vielfaches höher.

Zur Höhenerweiterung der Verstellfüße PRO und SL PRO.

Geeignet für die Verstellfüße PRO S, M, L und XL sowie SL PRO M und L.

L-Adapter



Art.-Nr.	Bezeichnung	VPE**
946075	L-Adapter	10

**Inkl. einer Schraube pro Adapter

Für Aluminium- oder Holzprofile. Geeignet für die Verstellfüße PRO S, M, L und XL sowie SL PRO M und L.

Click-Adapter



Art.-Nr.	Bezeichnung	VPE
946076	Click-Adapter 40	10
946077	Click-Adapter 60	10

Für Aluminiumprofile mit Click-System.

Click-Adapter 40 für Alu-Systemprofil Eveco. Geeignet für PRO S – PRO XL.

Click-Adapter 60 für Alu-Systemprofil EVO/EVO Slim und Terrassen Tragprofil HKP. Geeignet für PRO S – PRO XL.

Stein-Adapter



Art.-Nr.	Bezeichnung	Abmessung Fugensteg [mm] ¹⁾	VPE
946078	Stein-Adapter	8 x 14 x 4	10

¹⁾Höhe x Länge x Breite

Für Steinplatten. Geeignet für die Verstellfüße PRO S, M, L und XL.



Eine Einzelauflagerung ist mithilfe des Stein-Adapters möglich.



Eine Einzelauflagerung ist mithilfe des Stein-Adapters möglich.

Verstellfüße	Mögliche Kombinationen					
	L-Adapter	Click-Adapter 40	Click-Adapter 60	Stein-Adapter	L-/Stein-Adapter XXS	L-/Stein-Adapter XS
PRO XXS					✓	
PRO XS						✓
PRO S	✓	✓	✓	✓		
PRO M	✓	✓	✓	✓		
PRO L	✓	✓	✓	✓		
PRO XL	✓	✓	✓	✓		
SL PRO M	✓					
SL PRO L	✓					

Nivello 2.0

Für die Verstellfüße PRO



Art.-Nr.	Gefälle (%)	VPE
946035	0,5 – 10	10

Der Nivello 2.0 ist eine Unterlegscheibe, die unter die Eurotec Verstellfußserie Profi-Line S – XL angebracht werden kann, um geringe Gefälle oder Neigungen einer Verlegefläche auszugleichen.

VORTEILE

- Anwenderfreundliche Handhabung
- Gefälle flexibel einstellbar
 - Minimales Gefälle: 0,5 %
 - Maximales Gefälle: 10 %
 - Gefälle in 0,5 % Schritten justierbar
- Click-Arretierung der Verstellfüße
- Beschaffenheit der Auflagefläche schont den Untergrund (z. B. die Dachhaut)
- Große Auflagefläche

Nicht kompatibel mit den Verstellfüßen PRO XS, PRO XXS und BASE-Line.

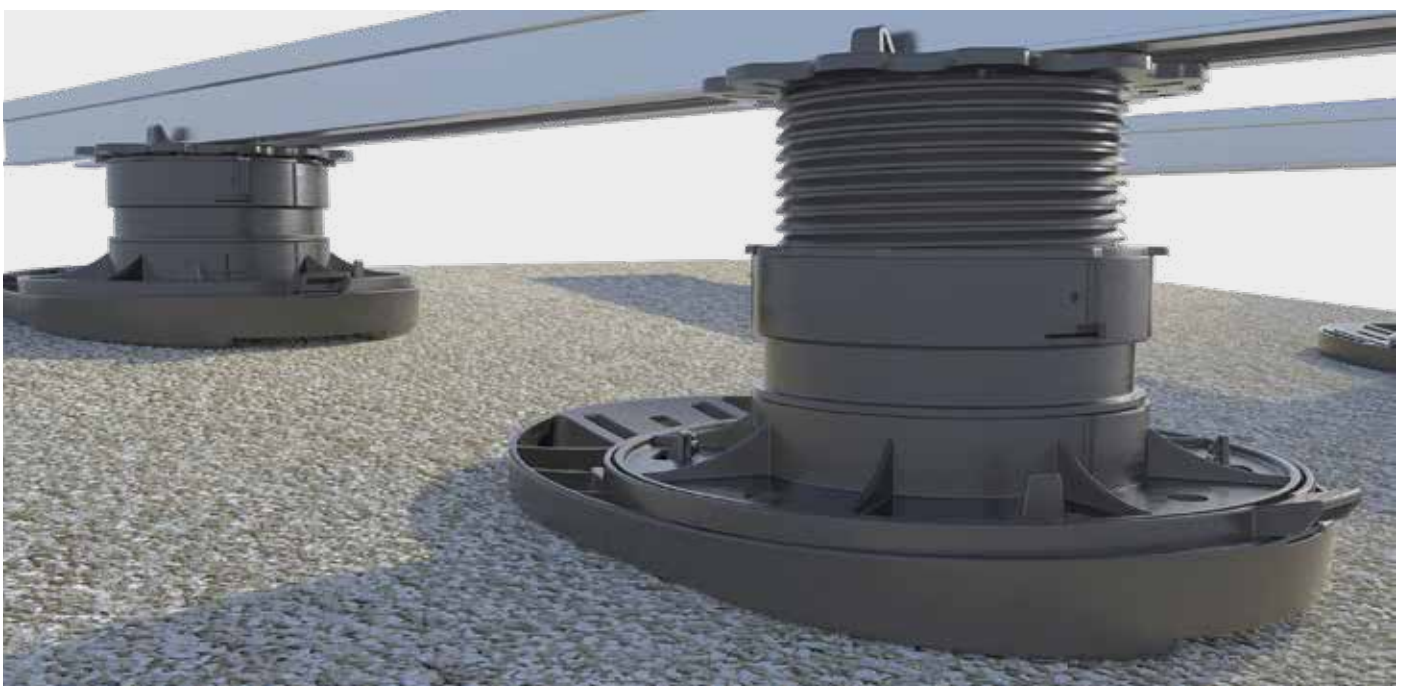

Gefälleausgleich mit Nivello 2.0



VERSTELLFÜßE SL PRO

Der Eurotec Verstellfuß SL PRO eignet sich für die Verlegung von Terrassenunterkonstruktionen für den Außenbereich. Der Kopf des Verstellfußes SL PRO ist stufenlos selbstnivellierend und sorgt dafür, dass Gefälle auf Flächen und Geländeunebenheiten von bis zu 8 % ausgeglichen werden können. Der entscheidende Vorteil ist, dass kein zusätzlicher Gefälleausgleich notwendig ist, um eine fachgerechte Lage des Oberbelages herzustellen. Der Verstellfuß SL PRO lässt damit das einfache Herstellen von Neigungen von 1 – 2 % der Terrassenoberflächen zur Entwässerung zu.

VORTEILE

- Selbstnivellierend bis zu 8 % Gefälle
- UV-Stabilität
- Hohe Zeitstandfestigkeit
- Stufenlos einstellbare Höhe von 55–102 mm
- Sehr gute chemische Beständigkeit
- Akustische Dämpfungseigenschaften

KOMPLETTIERT WIRD DIE VERSTELLFUß-SERIE SL PRO DURCH FOLGENDE PRODUKTE:

L-Adapter und Click-Adapter

Für klassische Holzunterkonstruktionen oder moderne Aluminium-Unterkonstruktionen.

Erweiterungsringe + 4 und +10

Zur Höherweiterung der Verstellfüße.



SL PRO M UND L
Aufbauhöhe M 55–84 mm
Aufbauhöhe L 73–102 mm



STUFENLOSE
SELBSTNIVELLIERUNG
VON BIS ZU 8 %

KOMBINATIONSMÖGLICHKEITEN



HKP



EVO



EVO Slim



EVO Light

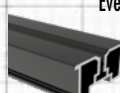

Evecor

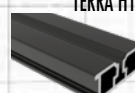

TERRA H15

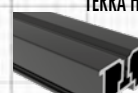

TERRA H24

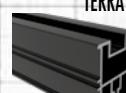

TERRA H50



TERRA H85

Bitte beachten Sie, dass nicht alle Profile in Schwarz erhältlich sind – diese Farbe ist auf Anfrage verfügbar.

Verstellfuß SL PRO



Art.-Nr.	Bezeichnung	Verstellbereich [mm]	Tragfähigkeit [kN]*	VPE
946071-SL	SL PRO M	55 – 84	8,0	10
946072-SL	SL PRO L	73 – 102	8,0	10

Die Aufbauhöhe im Verstellbereich ergibt sich nur bei aufgestecktem Adapter.

* Die angegebenen Werte der Tragfähigkeit stellen empfohlene Werte dar. Bei diesen Belastungen verformen sich die Verstellfüße nur um ca. 2 mm. Die Tragfähigkeit bis zum eigentlichen Bruch ist um ein Vielfaches höher.



Bei Bedarf lässt sich die Grundplatte der Verstellfüße PRO und SL PRO einfach mit dem Cuttermesser entlang der Schnittmarken zuschneiden.



Unebener Untergrund wird ausgeglichen



Verstellfuß SL PRO in Kombination mit Alu-Systemprofil

ZUBEHÖR

L-Adapter



Art.-Nr.	Bezeichnung	VPE**
946075	L-Adapter	10

**Inkl. einer Schraube pro Adapter

Für Aluminium- oder Holzprofile. Geeignet für die Verstellfüße PRO S, M, L und XL sowie SL PRO M und L.

Erweiterungsringe



Art.-Nr.	Bezeichnung	Aufbauhöhe [mm]	Tragfähigkeit [kN]*	VPE
946069	Erweiterungsring + 2	20	8,0	10
946074	Erweiterungsring + 4	40	8,0	10
946073	Erweiterungsring +10	100	8,0	10

* Die angegebenen Werte der Tragfähigkeit stellen empfohlene Werte dar. Bei diesen Belastungen verformen sich die Verstellfüße nur um ca. 2 mm. Die Tragfähigkeit bis zum eigentlichen Bruch ist um ein Vielfaches höher.

Zur Höhererweiterung der Verstellfüße PRO und SL PRO.

Geeignet für die Verstellfüße PRO S, M, L und XL sowie SL PRO M und L.

LASTVERTEILPLATTE

Zubehör für die BASE und PRO Verstellfüße

Bei dem Bau einer Terrasse auf einem **gedämmten Flachdach** kommt es oftmals zu erhöhten Schwierigkeiten bezüglich **Lasten und Lastverteilung**. Der Dämmstoff würde durch die Terrassenlager **punktuell eingedrückt** werden und somit die Dämmung sowie das Flachdach beschädigen. Mit der **Eurotec Lastverteilplatte** hingegen werden die Lasten, die auf die Terrassenlager wirken, über eine größere Fläche verteilt und folglich eine **bessere Lastverteilung** der Terrasse erreicht. Im Gegensatz zu anderen Möglichkeiten der Lastverteilung wie z. B. Stein- oder Holzplatten sind die Lastverteilplatten **deutlich langlebiger, einfacher zu transportieren** und verfügen über ein **deutlich geringeres Eigengewicht**.

Kombinierbar mit unseren Verstellfüßen **PRO (außer XXS und XS), SL PRO, BASE, SL BASE** sowie unseren **Alu-Systemprofilen EVO, EVO Slim**.

Lastverteilplatte



Art.-Nr.	Abmessung [mm] ^{*)}	Material	VPE
100016	28 x 210 x 210	PP-C (Polypropylen-Copolymer)	10

*) Höhe x Länge x Breite

VORTEILE

- Schnelle und einfache Montage dank Klick-System
- Kontrollierte Lastverteilung
- Geringes Eigengewicht schont den Untergrund zusätzlich
- Einfacher Transport im Gegensatz zu alternativen Konstruktionen
- Langlebig sowie beständig gegen UV-Strahlung und Fäulnis
- Geringe Aufbauhöhe im Gegensatz zu herkömmlichen Lösungen der Lastverteilung



Lastverteilplatte + Verstellfuß PRO M



Lastverteilplatte + Verstellfuß BASE

ARBEITSWEISE LASTVERTEILPLATTE



Im ersten Schritt wird die Lastverteilplatte auf das Flachdach gelegt.



Einen Verstellfuß auf die Lastverteilplatte setzen und per Klick arretieren.



Im Anschluss wird ein Click-Adapter auf dem Verstellfuß angebracht.



Im letzten Schritt wird das Aluminium-Profil mit der Konstruktion verbunden.

Hinweis

Zulässige Druckspannung der vorhandenen Dämmung bei 2 % Stauchung beachten! Für Punktlasten wie z. B. schwere Pflanzkübel oder Pool-Aufbauten, ist die Konstruktion durch geeignete Maßnahmen zu verstärken (z. B. durch kleinere Abstände der Verstellfüße und/oder der Unterkonstruktion und/oder entsprechende Lastverteilplatten).

DRUCKSPANNUNGEN AUF GEDÄMMTEM UNTERGRUND REDUZIEREN: LASTVERTEILPLATTEN ALS LÖSUNG BEI TERRASSEN-AUFBAUTEN

Bei einer Terrassenplanung auf gedämmtem Untergrund sollte man auch die zulässige **Dauerdruckspannung** beachten. Durch die kleine Auflagefläche von Verstellfüßen und die dadurch verursachte Druckspannung auf der Dämmung, kann die **Dauerdruckspannung** auch bei üblicher Belastung und Rastermaß überschritten werden.

Mit der Lastverteilplatte **vergrößert man die Auflagefläche** und **verringert so die Druckspannung** bei den Verstellfüßen. Das Beispiel in der Tabelle zeigt, dass die Lastverteilplatte die Auflager Spannung unter den zulässigen Wert der Dauerdruckspannung der Beispieldämmung in Kombination mit dem Verstellfuß PRO senkt.

Produkt	Druckspannung unter Auflager ^{a)}	
	Dauerdruckspannung ^{b)}	Druckspannung unter Volllast ^{c)}
	für $\sigma_{0,2\%}$ [kPa]	für $\sigma_{0,10\%}$ [kPa]
Verstellfuß PRO	39	138
Verstellfuß PRO + Lastverteilplatte	21	75
Verringerung der Druckspannung durch Lastverteilplatte		-46 %
Druckspannung Dämmung ^{d)}	30	120

^{a)}Druckspannung die sich unter Belastung zwischen Auflager (Verstellfuß) und z. B. einer Gefälledämmung ergibt. Werte für: Verstellfußraster 0,50 m x 0,50 m; Eigenlast Terrasse $g = 0,8 \text{ kN/m}^2$; Nutzlast $p = 4,0 \text{ kN/m}^2$

^{b)}Lastannahme: $1,0 \text{ g} + 0,5 \text{ p}$; Dauerdruckspannung des Dämmstoffs bei 2 % Stauchung maßgebend

^{c)}Lastannahme: $1,35 \text{ g} + 1,5 \text{ p}$; Druckspannung des Dämmstoffs bei 10 % Stauchung maßgebend

^{d)}Beispieldämmstoff. Produkte mit niedrigeren oder höheren Werten auf dem Markt.

Wichtig

Überprüfen Sie die gemachten Annahmen. Bei angegebenen Werten, Art und Anzahl der Verbindungsmittel handelt es sich um Planungshilfen. Projekte sind ausschließlich durch autorisierte Personen zu bemessen. Für einen entgeltlichen Standsicherheitsnachweis wenden Sie sich bitte an einen zugelassenen Tragwerksplaner. Wir vermitteln Ihnen gerne einen Kontakt.

ERDANKER FLEXI

Dient als Terrassenfundament

Der Erdanker FLEXI von Eurotec dient als Fundament bei niedrigen Terrassen. Er ermöglicht eine Erweiterung des Terrassenaufbaus auch ohne ein stabiles Fundament (je nach Bodenbeschaffenheit) und kann ohne aufwendiges Ausheben und Einbetonieren verwendet werden.

Dank seiner Form lässt sich der Erdanker mittig mit einem Hammer in den lockeren Boden treiben (z. B. Rasen). Hierbei ist zu beachten, dass es sich nicht um eine Schlagfläche auf dem Erdanker handelt und sich diese bei festem Boden verformen kann!

Anschließend wird ein Verstellfuß auf dem Erdanker FLEXI befestigt und die Unterkonstruktion sowie Deckstruktur aufgebaut. Auf diese Weise wird die Gefahr des Einsackens der Verstellfüße in den Untergrund vermindert. Der Erdanker FLEXI kann mit allen Eurotec Verstellfüßen, außer dem GIANT, verwendet werden.

Erdanker FLEXI



Art.-Nr.	Abmessung [mm] ^{a)}	Ø Grundplatte [mm]	Material	VPE
975680	300 x 140	200	Polypropylen	1

^{a)}Höhe x Breite

VORTEILE

- Kein Ausheben oder Einbetonieren nötig
- Einfaches und schnelles Einschlagen
- Vermindert das Einsacken der Verstellfüße



Erweiterung eines Terrassenfundaments mit dem Erdanker FLEXI.

ARBEITSWEISE ERDANKER FLEXI



1 Erdanker mittels Hammer in den Boden schlagen.



2 Wenn der Erdanker vollständig im Boden versenkt wurde, den Verstellfuß auf der Kopfplatte platzieren.



3 Mittels Thermofix- oder BiGHTY-Bohrschraube kann der Verstellfuß an der Kopfplatte befestigt werden.



4 Anschließend mit dem gewohnten Aufbau der Terrassenunterkonstruktion fortfahren – Fertig!



Erdanker FLEXI als stabile Grundlage für die Terrassenunterkonstruktion.



VERSTELLFÜßE PRO CERA



Die Verstellfüße PRO CERA sind für Steinterrassen in diversen Aufbauhöhen geeignet. Durch die innovative Lösung kann die Auflagefläche bis zu 7 % Neigung flexibel eingestellt werden und bleibt trotzdem stabil im Verbund. Die 4 mm breiten Fugenstege sorgen automatisch für die Ausrichtung der Steinplatten zueinander und gewährleisten ein gleichmäßiges Fugenmaß. Durch eine Sollbruchstelle lassen sich diese entfernen, um verschiedene Verlegearten zu ermöglichen. Die Serie umfasst sechs Verstellfüße in unterschiedlichen Höhen, die mithilfe unserer PRO-Erweiterungsringe flexibel angepasst werden können.

VORTEILE

- Hohe Tragfähigkeit von 8,0 kN/Fuß
- Stufenlose Einstellung von Gefälle bis 7 %
- Grundaufbauhöhen von 42,8 bis 170,8 mm
- Höhenerweiterung durch Erweiterungsringe möglich
- Einfache und schnelle Montage
- Stufenlose Höhenjustierung



PRO CERA XS
Aufbauhöhe
42,8–50,8 mm



PRO CERA S
Aufbauhöhe
50,3–65,8 mm



PRO CERA M
Aufbauhöhe
65,3–80,8 mm



PRO CERA L
Aufbauhöhe
72,8–88,3 mm



PRO CERA XL
Aufbauhöhe
82,8–130,8 mm



PRO CERA XXL
Aufbauhöhe
122,8–170,8 mm

KOMBINATIONSMÖGLICHKEITEN

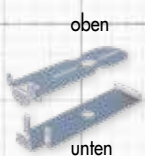

TERRA Randabschluss
Einzelauftragung



Dachschutzkork



Höhenerweiterung:
22,5 mm



Höhenerweiterung:
40 mm



Höhenerweiterung:
100 mm

Erweiterungsringe

NIEDRIGE AUFBAUHÖHEN GEWÜNSCHT?

PROFI-LINE XXS, XS UND S

- Geeignet für Holz- und Steinterrassen
- Höhererweiterung durch Erweiterungsringe möglich
- Aufbauhöhen: 10–53 mm
- Tragfähigkeit: 8,0 kN/Fuß



PLATTENLAGER

- Aufbauhöhen: 10 mm, 20 mm
- Bis zu drei Stück übereinander stapelbar
- Oberflächenwasser kann durch die Fugen schnell ablaufen



TRITTSCHALLSCHEIBE



NIVELLIERBARE AUFLEGESCHEIBE



GEWINDE



ERWEITERUNGSRING MIT GEWINDERING



UNTERTEIL

Verstellfüße PRO CERA



Verstellfüße PRO CERA				
Art.-Nr.	Produktbeschreibung	Aufbauhöhe [mm]	Höhe Erweiterungsring* [mm]	VPE
946055	Verstellfuß PRO CERA XS	42,8–50,8	–	10
946057	Verstellfuß PRO CERA S	50,3–65,8	–	10
946058	Verstellfuß PRO CERA M	65,3–80,8	22,5	10
946059	Verstellfuß PRO CERA L	72,8–88,3	22,5	10
946060	Verstellfuß PRO CERA XL	82,8–130,8	40	10
946061	Verstellfuß PRO CERA XXL	122,8–170,8	2 x 40	10

* Im Lieferumfang enthalten.



Fugenstege sind individuell abbrechbar



Randabschluss mit dem Verstellfuß PRO CERA in Kombination mit der Terra Randabschluss Einzelauftragung.

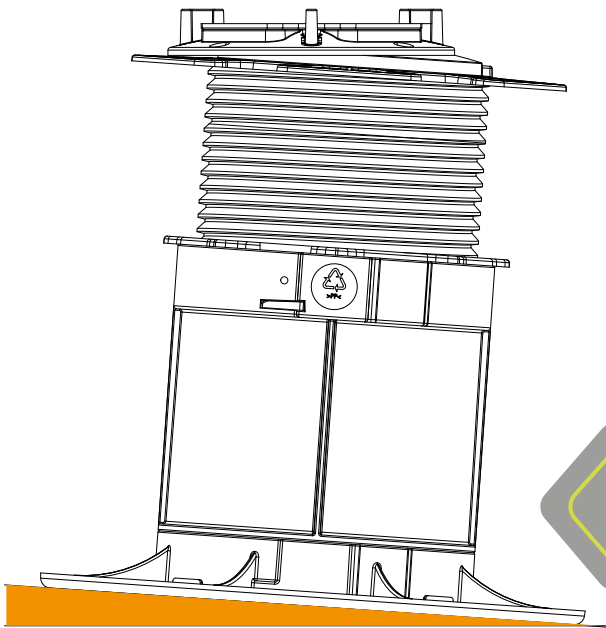

GLEICHT BIS ZU
7% STEIGUNG
AUS!

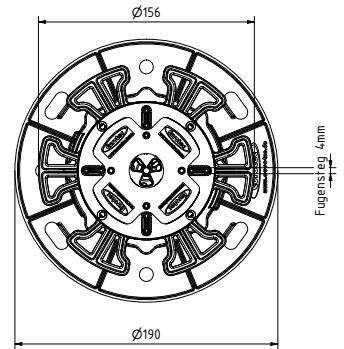

Draufsicht

AUFLAGEEMPFEHLUNG VON STEINBELÄGEN

Einzelauflegung mit Verstellfüßen

Bei dem Bau einer Steinterrasse ohne Unterkonstruktion sind entsprechende Verstellfüße besonders wichtig. Sie unterstützen die Steinplatten und verhindern ein Brechen dieser, sodass eine beständige und tragfähige Terrasse entstehen kann. Die Anzahl der benötigten Verstellfüße sowie ihre optimale Positionierung sind von der verwendeten Plattengröße abhängig. Die folgenden Beispiele dienen als Orientierungshilfe. Anhand dieser können Sie die notwendige Unterstützung der Terrassenplatten im Fall einer Einzelauflegung ermitteln.

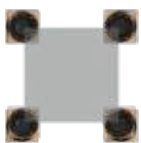

60 x 60 cm

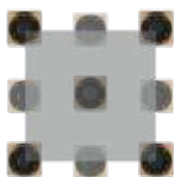

80 x 80 cm

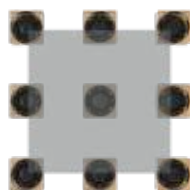

90 x 90 cm



120 x 120 cm



80 x 40 cm



120 x 40 cm



90 x 60 cm



120 x 60 cm

Wichtig

Herstellerangaben zur Auflagerung der Steinplatten beachten! Die Verwendung unseres Systems entbindet Planer/Verarbeiter nicht davon, sich über die Herstellervorgaben anderer (zusammen mit unserem System verbauter) Produkte zu informieren.



VERSTELLFÜßE GIANT

Unsere Verstellfüße GIANT wurden speziell für die Einzelauflagerung von schweren, großformatigen Steinplatten oder Keramikfliesen konzipiert. Den Verstellfuß gibt es in vier verschiedenen Varianten, welche insgesamt einen stufenlos verstellbaren Justierbereich von 40 bis 220 mm abdecken. Mit unserem Erweiterungsring GIANT lässt sich die Aufbauhöhe um weitere 170 mm erhöhen. Unser Verstellfuß GIANT zeichnet sich ebenfalls durch eine besonders hohe Tragkraft aus. Im montierten Zustand ist eine Belastung von bis zu 22 kN/Fuß* möglich, in Kombination mit dem Erweiterungsring GIANT hingegen nur 19 kN/Fuß*.

VORTEILE

- Hohe Traglast von bis zu 22 kN/Fuß*
- Vormontierte Trittschallscheibe dämmt Trittschall
- Konzipiert für die Einzelauflagerung von schweren, großformatigen Steinplatten und Keramikfliesen
- Stufenlos einstellbare Höhen von 40 bis 220 mm
- Mit dem Erweiterungsring GIANT ist eine weitere Erhöhung um 170 mm möglich
- Maximal mit einem Erweiterungsring erweiterbar
- Beständig gegen Witterung, UV-Belastung, Insekten und Fäulnis



GIANT S
Aufbauhöhe 40–55 mm



GIANT M
Aufbauhöhe 55–85 mm



GIANT L
Aufbauhöhe 80–130 mm



GIANT XL
Aufbauhöhe 130–220 mm

KOMBINATIONSMÖGLICHKEITEN



TERRA Randabschluss
Einzelauflagerung



Nivello 2.0

KOMPLETTIERT WIRD DIE VERSTELLFUß-SERIE
GIANT DURCH FOLGENDE PRODUKTE:

Erweiterungsring GIANT

Zur Höherweiterung der Verstellfüße.

Einstellschlüssel GIANT

Für die nachträgliche Höhenverstellung

Trittschallscheibe

Besteht aus dem Stoff „Elasto“ und dämmt Trittschall.

Stein-Adapter

Zur Einzelauflagerung von Steinplatten.
Die vier Clips vermeiden ein Verrutschen der
Steinplatten und sorgen für einen gleichmäßigen
Fugenabstand.

Gewinde

Zur stufenlosen Verstellung der Aufbauhöhe von 40–220 mm.

Unterteil

Hält sehr hohen Belastungen stand: bis zu 22 kN / Fuß*.

*Maximale Tragfähigkeit im eingefahrenen Zustand.
In Kombination mit dem Erweiterungsring GIANT beträgt die Tragfähigkeit 19 kN / Fuß.

Einstellschlüssel, Art.-Nr.: 100014
Nicht im Lieferumfang enthalten.

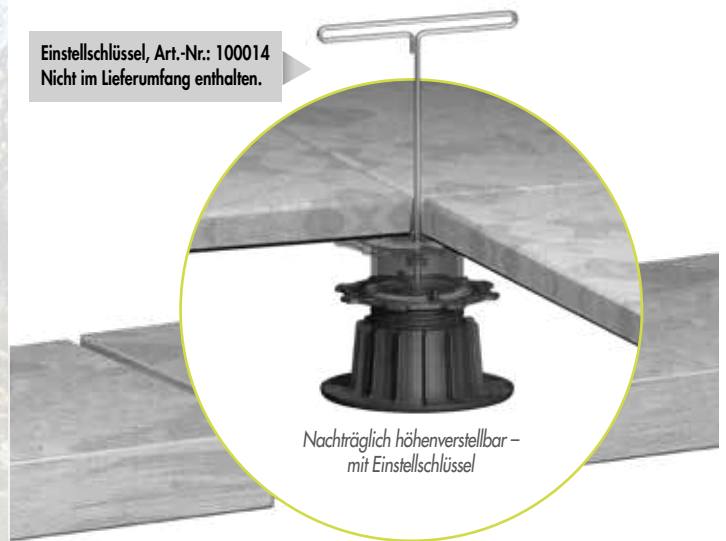

Verstellfuß GIANT



Art.-Nr.	Bezeichnung	Aufbauhöhe [mm]	Tragfähigkeit [kN]*	Fugensteg [mm]	VPE
100010	GIANT S	40-55	22	4	10
100011	GIANT M	55-85	22	4	10
100012	GIANT L	80-130	22	4	10
100013	GIANT XL	130-220	22	4	4

Erweiterungsring GIANT



Art.-Nr.	Aufbauhöhe [mm]	Tragfähigkeit [kN]*	VPE
100015	110-170	19	10

Einstellschlüssel GIANT



Wichtig

Vor Verwendung des Einstellschlüssels bitte das Produktdatenblatt beachten.

Art.-Nr.	VPE
100014	1

*Maximale Tragfähigkeit im eingefahrenen Zustand. In Kombination mit dem Erweiterungsring GIANT beträgt die Tragfähigkeit 19 kN / Fuß.



**FÜR EXTRA GROßE
STEINPLATTEN**

Hält Belastungen von bis zu
22 kN* stand!



Anwendungsbild Steinterrasse mit Verstellfuß GIANT

UNTERKONSTRUKTION FÜR GROßFORMATIGE STEINPLATTEN

Terrassen mit großen Steinplatten müssen zusätzlich unterstützt werden. Dies erfolgt durch zusätzliche Quer- oder Längsaussteifungen der Unterkonstruktion und Flex-Stone-Clips, um ein Brechen der Platte bei Belastung zu verhindern.

VARIANTE 1: QUERAUSSTEIFUNG

Querstreben **alle 30 cm mit ein bis zwei Flex-Stone-Clips** (je nach Plattenbreite), welche als Auflagepunkte dienen.

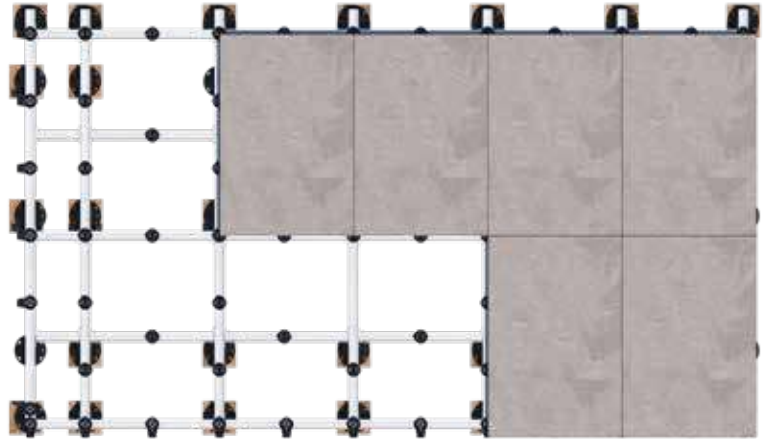

VARIANTE 2: LÄNGSAUSSTEIFUNG

Zusätzliche Längsverstrebung mittig unter den Steinplatten platzieren. Auflagepunkte durch **Flex-Stone-Clip alle 60 cm**. Die Queraussteifung folgt **alle 75 cm im Wechsel**.

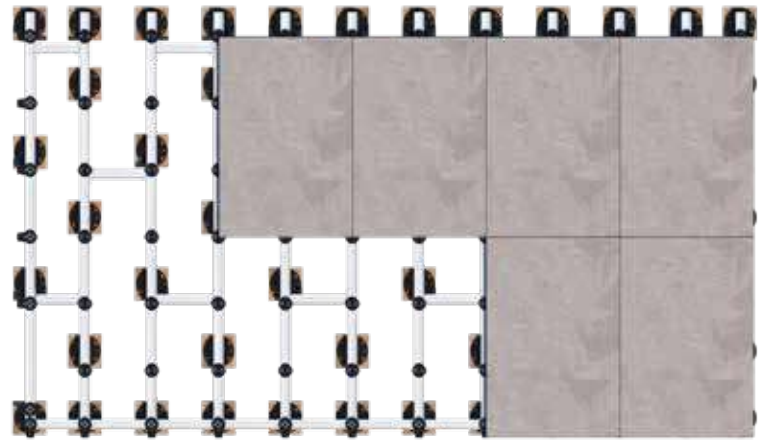

VARIANTE 3: QUERAUSSTEIFUNG MIT SUPPORT-CLIP UND EVO LIGHT

Querstreben **alle 60 cm mit EVO Light und dem Support-Clip-Set** sowie ein bis zwei **Flex-Stone-Clips** (je nach Plattenbreite), welche als Auflagepunkte dienen.

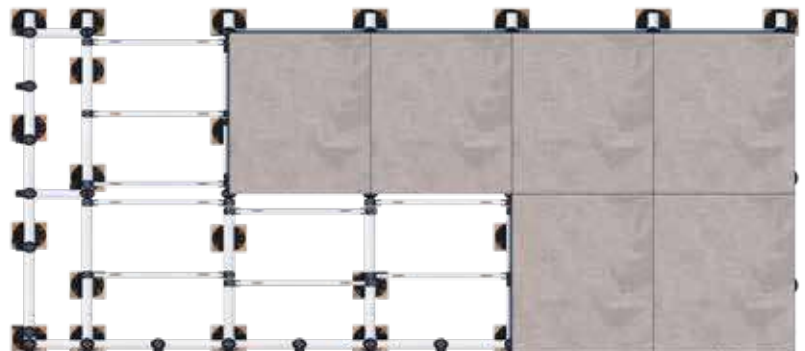

Wichtig

Herstellervorgaben zur Auflagerung der Steinplatten beachten! Die Verwendung unseres Systems entbindet Planer/Verarbeiter nicht davon, sich über die Herstellervorgaben anderer (zusammen mit unserem System verbauter) Produkte zu informieren.

HILFSMITTEL ZUM VERLEGEN VON STEINPLATTEN

Ebene Oberfläche mit geringem Aufwand

Ideal auch für Ihre Dachterrasse

Durch moderne Plattenlager und spezielle Verstellfüße für Platten ist es heute möglich, Bodenplatten ganz einfach mörtellos zu verlegen. Die unterschiedlichen Auflagerhöhen der Plattenlager und Verstellfüße bieten die Möglichkeit problemlos Höhenunterschiede des Unterbodens zu korrigieren sowie hässliche Abflüsse und Drainagen zu verdecken.

So entsteht mit geringem Aufwand eine ebene Oberfläche. Anfallendes Oberflächenwasser kann durch die Fugen schnell und einfach über Abflüsse ablaufen. Um eine ebene Oberfläche der Steinplatten zu erhalten, kann mit Hilfe von Zahnrädern im Quattro-Lager die Höhe millimetergenau angepasst werden.

Plattenlager EPDM



Art.-Nr.	Abmessung [mm] ^{a)}	Material	VPE
945432	Ø 120 x 18/10	EPDM, schwarz	45

^{a)}Außendurchmesser x Gesamthöhe / Auflagerhöhe eines Plattenlagers

VORTEILE

- Sichere und rutschfeste Lagerung
- Bis zu drei Stück übereinander stapelbar
- Trittschalldämmend
- Eignet sich bei geringer Aufbauhöhe
- Oberflächenwasser kann durch die Fugen schnell und einfach ablaufen.



Anwendungsbeispiel Plattenlager EPDM

Plattenlager PP



Art.-Nr.	Abmessung [mm] ^{a)}	Fugensteg [mm]	Tragfähigkeit [kN]	Material	VPE
945431	Ø 120 x 18/10	4	2	PP (Polypropylen)	50

^{a)}Außendurchmesser x Gesamthöhe / Auflagerhöhe eines Plattenlagers

VORTEILE

- Gute UV-Stabilität
- Sehr gute chemische Beständigkeit
- Oberflächenwasser kann durch die Fugen schnell und einfach ablaufen.
- Bis zu drei Stück übereinander stapelbar



Anwendungsbeispiel Plattenlager PP

Ausgleichsscheibe

Passend dazu



Art.-Nr.	Abmessung [mm] ^{a)}	Fugensteg [mm]	Material	VPE
954086	Ø 120 x 18/10	4	EPDM	50

^{a)}Außendurchmesser x Gesamthöhe / Auflagerhöhe eines Plattenlagers

Mengenermittlung Plattenlager EPDM/PP

Bodenplatte	Stück/m ²
40 x 40 cm	ca. 7,8
50 x 50 cm	ca. 4,8
40 x 60 cm	ca. 5,6
60 x 60 cm	ca. 4,0

Die Angaben sind ca. Angaben auf Grundlage einer 25 m² Fläche (5 x 5 m).

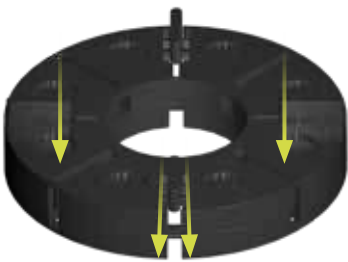

Vermindert Unterdruckbildung,
Keine Wasseransammlung



max. 3 übereinander stapelbar

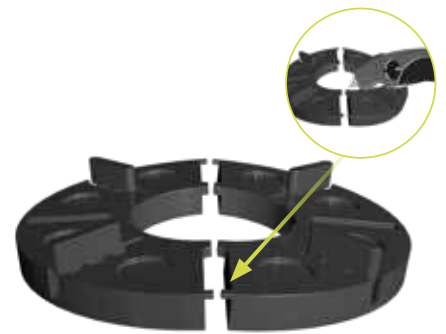

Zum Halbieren oder Vierteln an den
jeweiligen Stellen wegbrechen.
Kann auch durchgeschnitten werden.

PLATTENLAGER PP BEI 2 % GEFÄLLE VERLEGT

Je nach Beschaffenheit des Untergrundes wäre eine Kombination mit dem Plattenlager aus EPDM von Eurotec zu empfehlen. Da der Kunststoff des Lagers nicht mit allen Unterlagsbahnen-Folien harmonisiert, empfehlen wir zusätzlich die 1 mm Ausgleichpads um auch gleichzeitig die Rutschsicherheit zu gewährleisten.

Neben der Nivellierung des vorhandenen Gefälles, kann man Unebenheiten beim Oberbelag aus Stein somit ganz einfach ausgleichen.

HINWEIS

Bei Gefälle sollte man am höchsten Punkt mit dem Verlegen beginnen!



MONTAGEHINWEIS

Bei der Verwendung von Plattenlagern muss die Terrasse eingefasst werden. Dadurch wird das wandern der Plattenlager / Terrasse verhindert. Wenn die Terrasse nicht eingefasst wird, muss baulich dafür Sorge getragen werden. Einfassen = grüne Markierung. Bei Gefälle oder Unebenheiten in den Steinplatten, sorgen Ausgleichspads für einen Ausgleich. Eine anschließende Kontrolle kann mit einer Wasserwaage erfolgen.



TRITTSCHALLSCHEIBE

Die Eurotec Trittschallscheibe Ø 90 dient zum Ausgleich von Plattenunterschieden und zur Dämmung von Trittschall bei der Auflagerung von Stein- oder Keramikplatten. Die Trittschallscheibe Ø 90 ist teilbar in bis zu 4 Teile.

Trittschallscheibe Ø 90

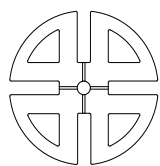

Art.-Nr.	Abmessung [mm]	VPE
954089	Ø 90; Höhe 2,5	50

VORTEILE

- Flexibel einsetzbar
- Zuschneidbar
- Alterungsbeständig
- UV-stabil
- Ozonbeständig
- Dauerelastisch & formbeständig

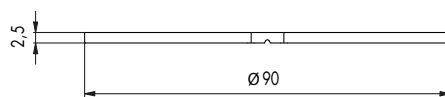

KOMBINIERBAR MIT:

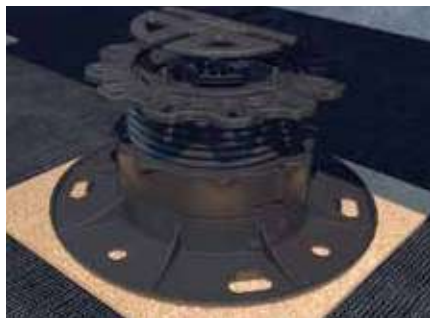

Verstellfuß PRO mit Trittschallscheibe



Flex-Stone-Clip mit Trittschallscheibe



Stone-Edge-Clip mit Trittschallscheibe

Quattro-Lager

Mit Fugenkreuz



Art.-Nr.	Abmessung [mm]	Tragfähigkeit pro Ecke [kN]*	Tragfähigkeit Gesamt [kN]*	VPE
945340	Ø 150 x 35 – 55	2,0	8,0	15

* Die angegebenen Werte der Tragfähigkeit stellen empfohlene Werte dar.

VORTEILE

- Vier unterschiedliche Auflagehöhen durch einzeln einstellbare Zahnräder möglich.
- Auflagehöhen: 35–55 mm
- Fugensteg: 6 mm
- Höhe erweiterbar durch Unterlegen des Adapters für Quattro-Lager.
- Teilbar



Adapter

Für Quattro-Lager



Art.-Nr.	Abmessung [mm]	Tragfähigkeit Gesamt [kN]*	VPE
945342	Ø 150 x 20	8,0	20

* Die angegebenen Werte der Tragfähigkeit stellen empfohlene Werte dar.

VORTEILE

- Auflagehöhe: 20 mm
- Teilbar
- Stapelbar

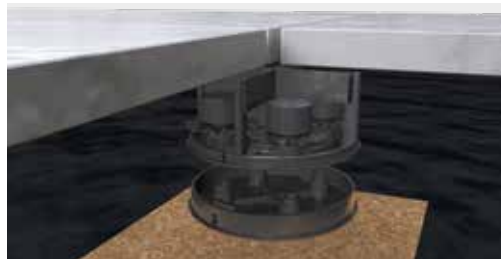

HILFSMITTEL ZUM VERLEGEN VON STEINPLATTEN

Steinplatten-Fugenkreuz



15 x 53 x 3 mm

30 x 53 x 5 mm

Art.-Nr.	Abmessung [mm] ^{a)}	Material	VPE
945336	15 x 53 x 3	PP	100
945338	30 x 53 x 3	PP	100
945335	15 x 53 x 5	PP	100
945337	30 x 53 x 5	PP	100

^{a)}Steg-Höhe x Länge x Fugenmaß

Steinplatten-Fugenkreuz

Mit Bodenplatte



Art.-Nr.	Abmessung [mm] ^{a)}	Material	VPE
945339	15 x 53 x 3	PP	100

^{a)}Steg-Höhe x Länge x Fugenmaß

Große Bodenplatte verhindert, dass die Fugenkreuze ins Kiesbett gedrückt werden.

VORTEILE STEINPLATTEN-FUGENKREUZE

- Einheitliches Fugenbild
- Optimaler Wasserablauf
- Verhindern, dass die Bodenplatten aneinander reiben können und schützen somit vor Schäden an den Plattenrändern.
- Haben Sollbruchstellen und sind damit für T-Fugen und für Kreuzfugen geeignet.
- Langlebig
- Unempfindlich gegen Temperatur und Witterung
- Widerstandsfähig gegenüber Säuren, Laugen und anderen Chemikalien



Mengenmittlung zur Steinplattenverlegung

Bodenplatte	Stück/m ²
40 x 40 cm	ca. 7,8
50 x 50 cm	ca. 4,8
40 x 60 cm	ca. 5,6
60 x 60 cm	ca. 4,0

Die Angaben sind ca. Angaben auf Grundlage einer 25 m² Fläche (5 x 5 m)

Steinplattenheber



Art.-Nr.	Spannweite [cm]	Nennbelastbarkeit [kg]	VPE
954045	30,0 – 50,0	25	1

VORTEILE

- Erleichtert und beschleunigt das Heben und Verlegen von Bodenplatten.
- Auch zum nachträglichen Anheben bereits verlegter Platten geeignet.



ROBUSTO TERRASSENFUß

WOFÜR EINSETZBAR?

- Terrassenbau
- z. B. zum Bau von barrierefreien Rampen und Übergängen
- Der Robusto HV 500+350 kann durch seine Kopfplatte in U-Form sowohl das Eurotec Terrassen-Tragprofil HKP, das Alu-Systemprofil EVO als auch Holzunterkonstruktionsprofile aufnehmen.

EIGENSCHAFTEN

- Erfüllt die Anforderungen an den konstruktiven Holzschutz

VORTEILE

- Eine EPDM-Dichtung zwischen Kopfplatte und Unterkonstruktion sorgt für zusätzlichen Schutz vor Trittschall und eindringender Nässe.
- Nach der Montage ist der Stützenfuß weiterhin bis zu 850 mm höhenverstellbar.
- Konstruktionsbedingte Fertigungstoleranzen und nachträgliche Setzung der Einzelfundamente können durch die Höhenverstellbarkeit ausgeglichen werden.
- Hohe Zug- und Drucktragfähigkeit

HINWEISE

- Die Dauerhaftigkeit der Füße wird durch die Feuerverzinkung nach DIN EN ISO 12944-2 (C3) gewährleistet.

KOMBINATIONSMÖGLICHKEITEN



Passend dazu:
Rock 6kt Bi-Metall A2 10,5 x 95 mm
Art.-Nr.: 110355

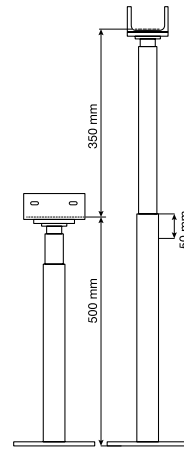
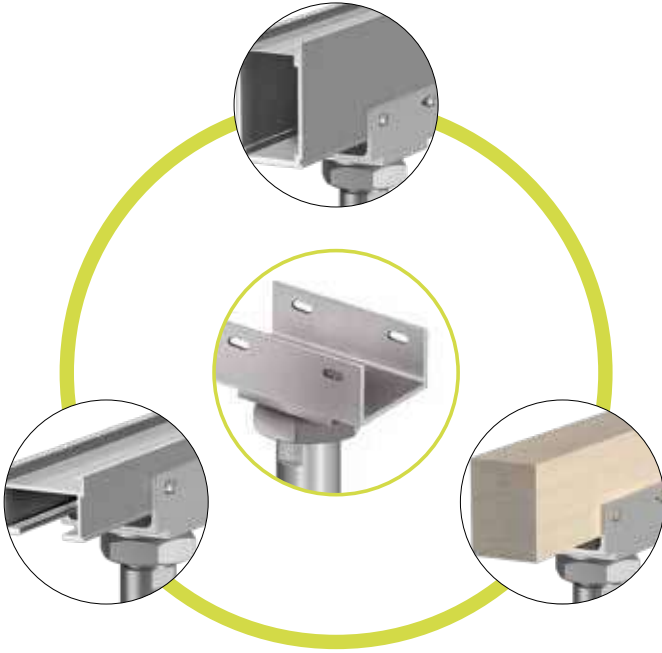

TECHNISCHE KURZBESCHREIBUNG

- Einfache Montage mit Kopfplatte in U-Form
- Kombinierbar mit dem Terrassen-Tragprofil HKP und dem Alu-Systemprofil EVO
- Mind. Holzquerschnitt von 60 x 100 mm
- Zusätzlicher Holzschutz durch EPDM am Holz
- Baustahl S235JR (ST37-2) feuerverzinkt
- Lieferung inkl. 4 St. BiGHTY Bohrschraube PH 4,8 x 25 mm
- In der Nutzungsklasse 1, 2 und 3 nach DIN EN 1995-1 -1 einsetzbar
- Der Robusto HV 500+350 ermöglicht den konstruktiven Holzschutz nach neuer DIN 68800-2.
- Der Robusto HV 500+350, kann zusätzlich zu den Vertikallasten noch horizontale Kräfte in den Untergrund ableiten.



Der Terrassenfuß in Kombination mit dem Terrassen-Tragprofil HKP.



Dank des Terrassenfußes lassen sich barrierefreie Rampen und Übergänge bauen.

Bezeichnung	Art.-Nr.	Höhenverstellung im montierten Zustand	Min. Querschnitt Stütze	Abmessungen Grundplatte	Drucktragfähigkeit	Zugtragfähigkeit	Querkrafttragfähigkeit ¹⁾	VPE
Stützenfüße auf Beton		[mm]	[mm]	L x B x H [mm]	N _{c,d} [kN]	N _{t,d} [kN]	VR _d [kN]	Stk.
Robusto HV 500+350	904661	500 - 850	60 x 100	160 x 100 x 8	21,2	9,2	-	2

Achtung

Die angegebenen Werte stellen Planungshilfen dar. Sie gelten vorbehaltlich Satz- und Druckfehlern. Projekte sind ausschließlich durch autorisierte Personen zu berechnen.

1) Die Querkrafttragfähigkeit muss gem. der ETA 13-/0550 mit der Druck- und Zugkraft überlagert werden und kann so zu geringeren Tragfähigkeiten führen.





ALU-SYSTEMPROFILE

4









EUROTEC ALU-SYSTEMPROFILE IM ÜBERBLICK

					
	EVO	EVO SLIM	HKP	EVECO	EVO LIGHT
Anwendungsgebiet	Allrounder, vielseitig einsetzbar, egal welcher Belag	Besonders für niedrige Aufbauhöhen geeignet	Zur Überbrückung hoher Spannweiten	Für genutete Dielen	Kostengünstige Alternative
Abmessungen	40 x 60 x 2400 mm 40 x 60 x 4000 mm	20 x 60 x 2400 mm 20 x 60 x 4000 mm	100 x 60 x 4000 mm	24 x 39 x 2400 mm 24 x 39 x 4000 mm	32 x 34 x 4000 mm
Material	Aluminium	Aluminium	Aluminium	Aluminium	Aluminium
Nicht sichtbare Befestigung	✓	✓	✓	✓	—
Sichtbare Befestigung	✓	✓	✓	—	—

KOMBINATIONSMÖGLICHKEITEN

	EVO	EVO SLIM	HKP	EVECO	EVO LIGHT
 Terrassengleiter	✓	✓	✓	—	—
 Systemhalter Twin	✓	✓	✓	—	—
 Systemhalter EVO Light	—	—	—	—	✓
 M-Clip	—	—	—	✓	—
 Profilbohrschraube	✓	✓	✓	—	✓

Bitte beachten Sie, dass nicht alle Profile in Schwarz erhältlich sind – diese Farbe ist auf Anfrage verfügbar.

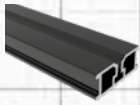

TERRA H15

Modulares Terrassenprofil-System

15 x 40 x 4000 mm

Aluminium

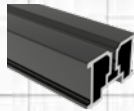

TERRA H24

Modulares Terrassenprofil-System

24 x 40 x 2000 mm
24 x 40 x 4000 mm

Aluminium

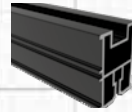

TERRA H50

Modulares Terrassenprofil-System

50 x 40 x 4000 mm

Aluminium

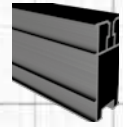

TERRA H85

Modulares Terrassenprofil-System

85 x 40 x 4000 mm

Aluminium





ALU-SYSTEMPROFIL EVO

DER
ALLROUNDER
UNTER UNSEREN
PROFILIEN

Das Alu-Systemprofil EVO ist der Allrounder unter unseren Aluminiumprofilen. Eine Verwendung von verschiedenen Holzarten sowie Steinbelägen ist mit diesem Profil problemlos möglich. Der ideale Querschnitt des Aluminiumprofils erlaubt eine Vielzahl von Befestigungsmöglichkeiten und kann hohe Spannweiten erzielen.

VORTEILE

- Mit Wasserablaufloch zur Vermeidung von Gerüchen und Mooswuchs.
- Im Gegensatz zu Holzunterkonstruktionen ist das Profil formstabil und gerade.
- Klimabedingte Verwerfungen, Risse usw., wie sie beim Baustoff Holz naturgemäß auftreten, entfallen.
- Durch die spezielle Form wird ein Abscheren der Schrauben verhindert.
- Sowohl nicht sichtbare als auch sichtbare Befestigung möglich.
- Kompatibel mit dem Eurotec Stone-System

MIT WASSER- ABLAUFLOCH

Zur Vermeidung von
Gerüchen und Mooswuchs.



Art.-Nr.	Abmessung [mm] ⁰⁾	Material	VPE
975621	40 x 60 x 2400	Aluminium	1
975610	40 x 60 x 4000	Aluminium	1
S975621	40 x 60 x 2400	Aluminium, schwarz	1
S975610	40 x 60 x 4000	Aluminium, schwarz	1

⁰⁾Höhe x Breite x Profillänge

Bitte beachten Sie, dass nicht alle Profile in Schwarz erhältlich sind – diese Farbe ist auf Anfrage verfügbar.

KOMBINATIONSMÖGLICHKEITEN



Verwenden Sie den
Alu-Betonwinkel (Art.-Nr.: 975661)
zur Befestigung auf Beton.



Systemhalter Twin



Profilbohrschraube

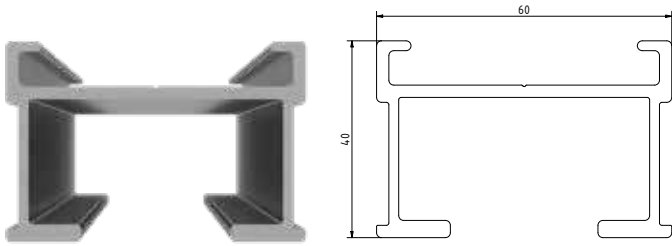

E-Modul [N/mm ²]	Querschnittswerte ^{b)}	
	Wy [mm ³]	Iy [mm ⁴]
70000	3438	70480

^{b)}Wy = Widerstandsmoment; Iy = Flächenträgheitsmoment

GEEIGNET FÜR DIE
PRO- UND BASE-
VERSTELLFÜßE



(Beispiel:
Verstellfuß PRO
mit L-Adapter)

Max. Auflagerabstände L [mm] Alu-Systemprofil EVO mit Verstellfüßen^{a)}

Nutzlast [kN/m ²]	Verstellfüße BASE-Line, zul. F = 2,2 kN							
	Achsabstand e [mm] der Profile untereinander ^{b)}							
	300	350	400	450	500	550	600	800
2,0	1000	1000	900	800	750	600	600	450
4,0 ^{d)}	750	650	550	500	450	400	350	250
5,0 ^{d)}	650	550	450	400	350	350	300	-

Nutzlast [kN/m ²]	Verstellfüße Profi-Line, zul. F = 8,0 kN							
	Achsabstand e [mm] der Profile untereinander							
	300	350	400	450	500	550	600	800
2,0	1000	1000	1000	950	900	850	850	750
3,0 ^{d)}	1000	950	900	850	850	800	800	700
4,0 ^{d)}	900	850	850	800	750	750	700	650
5,0 ^{d)}	850	800	800	750	700	700	650	600

^{a)}Angabe der max. Spannweite bei der die Durchbiegung des Profils L/300 nicht überschreitet. Mittlere Dielenstärke von 25 mm mit Dielenwichte von 7 kN/m² (Lärche, Kiefer, Douglasie).

^{b)}Bsp.: Abstand der Profile untereinander = 550 mm; Nutzlast = 2,0 kN/m² → max. Spannweite des Profils = 600 mm.

^{c)}Nutzlasten nach DIN EN 1991-1; Dachterrassen = 4 kN/m², Terrassen im öffentlichen Raum = 5 kN/m²

^{d)}Nutzlast nach SIA 261 für Balkone und Dachterrassen private Nutzung = 3 kN/m²



ZUBEHÖR ALUMINIUM-SYSTEMPROFILE EVO

Alu-Systemprofilverbinder EVO



Art.-Nr.	Abmessung [mm] ⁰⁾	Material	VPE*
975611	24 x 200 x 50	Aluminium	10

⁰⁾Höhe x Länge x Breite

*Inkl. 4 Bohrschrauben pro Verbinder

HINWEIS

Der Profilstoß ist nur direkt über einer Stützung bzw. Lagerung anzuordnen.



Befestigung Alu-Systemprofilverbinder EVO

Eckverbinder EVO

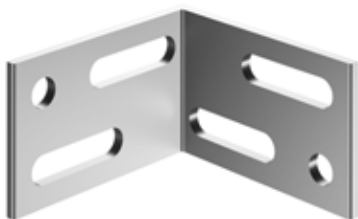

Art.-Nr.	Abmessung [mm] ⁰⁾	Material	VPE
975612-10	40 x 40 x 25	Aluminium	10*
975612-200	40 x 40 x 25	Aluminium	200**

⁰⁾Höhe x Länge x Breite

*Inkl. 40 Schrauben, **Inkl. 800 Schrauben



Anwendungsbeispiel Eckverbinder EVO

Wandanschlusswinkel EVO



Art.-Nr.	Abmessung [mm]	Material	VPE*
975627	100 x 30	Aluminium	10

*Die Lieferung erfolgt mit 1 Bohrschraube pro Wandanschlusswinkel für die Befestigung am Alu-Systemprofil EVO.

Der Wandanschlusswinkel EVO eignet sich hervorragend als Lagesicherung für eine Terrassenunterkonstruktion aus Aluminium. Der Winkel dient zur direkten Befestigung des Alu-Systemprofils EVO an der Wand. Pro Alu-Profil werden zwei Wandanschlusswinkel EVO benötigt. Durch die vorhandenen Langlöcher am Wandanschlusswinkel kann sich die Unterkonstruktion problemlos ausdehnen, wodurch ein Verrutschen der Unterkonstruktion vermieden wird.

EIGENSCHAFTEN

- Langlochdurchmesser: 6 mm bzw. 7 mm
- Langlochlänge: 15 mm
- Materialstärke: 3 mm



Anwendungsbeispiel Wandanschlusswinkel EVO

AUFLASTWINKEL

Zur Lagesicherung von Terrassen

Speziell bei der Verwendung von leichten Terrassenbelägen wie z. B. WPC-Dielen können aufgrund von sich ansammelnder Staunässe oder Wärme Verbiegungen und Verkrümmungen aufkommen. Mithilfe unseres Auflastwinkels können zusätzliche Lasten in Form von z. B. schweren Steinplatten innerhalb der Unterkonstruktion hinzugefügt werden, um einer möglichen Verkrümmung entgegenzuwirken.

Auflastwinkel



Art.-Nr.	Abmessung [mm] ¹⁾	Material	VPE ²⁾
945061	40 x 60 x 40	Aluminium	10

¹⁾Höhe x Breite x Tiefe

²⁾Zur Befestigung empfehlen wir BiGHTY Bohrschrauben PH (954068). Diese sind nicht im Lieferumfang enthalten.

VORTEILE

- Beugt einer möglichen Verformung oder dem Verzug der Terrasse vor
- Dient der Lagesicherung der Terrasse
- Kompatibel mit unserem Systemprofil EVO, unserem Tragsystem HKP oder dem TERRA Baukastensystem

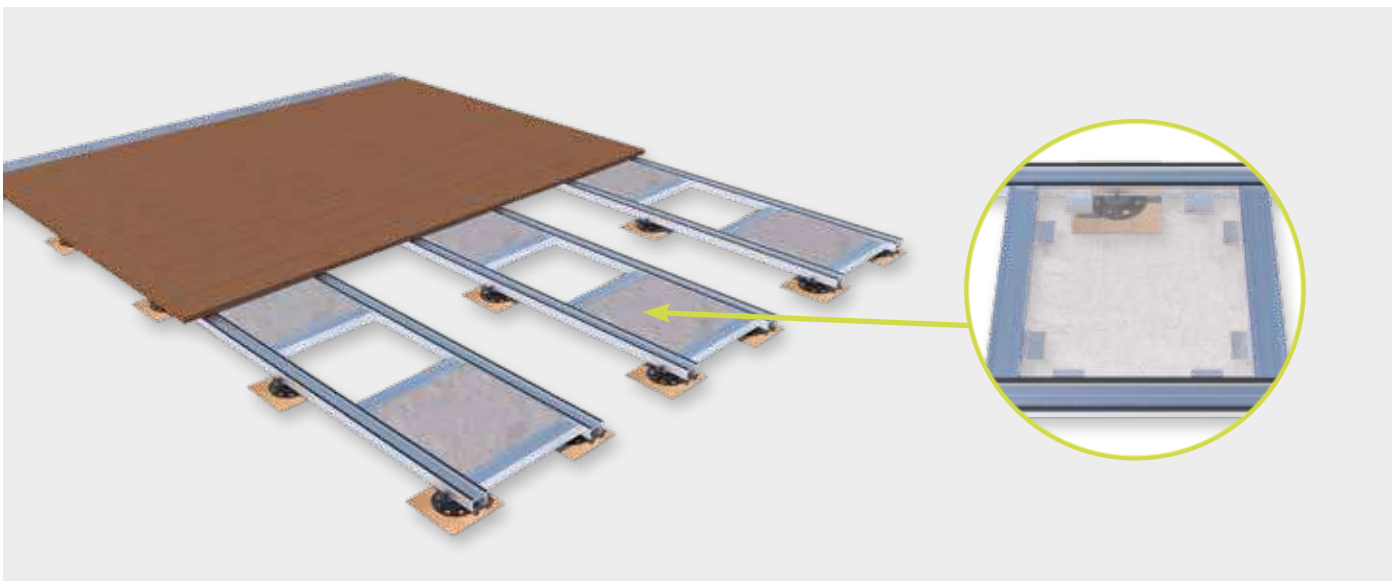

Windsicherung bei Holzterrassen mit Betonplatten und Auflastwinkel.

WINDSOG BERÜCKSICHTIGEN

Bei dem Bau einer Dachterrasse müssen Windkräfte unbedingt für die Planung der Terrassenkonstruktion berücksichtigt werden. Diese wirken je nach Gebäudehöhe, -form und -standort unterschiedlich stark auf die Terrasse und bestimmen somit den vorhandenen Windsog. Entsprechend muss die Terrasse dahingehend gesichert werden, sodass sie nicht abheben oder sich verschieben kann.

i WINDSOG

Windsog ist eine Windlast, die von Windströmung ausgeht. Sie wirkt an Oberflächen und muss somit an allen außen liegenden Bauteilen eines Gebäudes berücksichtigt werden. Windsog entsteht in Folge von Druckunterschieden zwischen der vorbeiströmenden Luft und der Luft, welche sich in bzw. unter den Gebäudeteilen befindet. Da der Druck der vorbeiströmenden Luft niedriger ist als der, der Bauteile, wird die Luft aus den Gebäudeteilen mitgezogen. Dabei übt die aus den Bauteilen herausströmende Luft Druck auf die diese aus, sodass Schäden verursacht werden können, wenn der Windsog nicht von Beginn an berücksichtigt wurde.

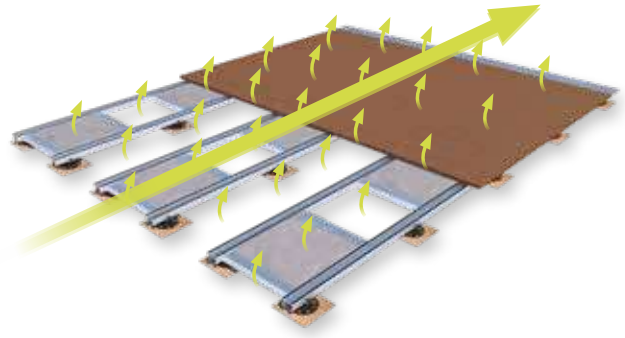

Jede Dachterrasse ist anderen Kräften und Bedingungen ausgesetzt. Die wirkenden Belastungen müssen dementsprechend bei jedem Projekt berücksichtigt werden. Hierzu gibt der „Eurocode 1: Einwirkungen auf Tragwerke“ nach DIN EN 1991-1-4 hilfreiche Richtwerte, die als Orientierung genutzt werden können. Die unten stehende Tabelle gibt einen Überblick über die möglich wirkenden Kräfte. Bei Fragen bezüglich der Kräftekalkulation und Planung Ihres Terrassenprojekts steht Ihnen unsere Technikabteilung gerne zur Seite:

ERSTELLEN SIE JETZT
EIN TICKET UND WIR
HELFFEN IHNEN WEITER!



TECHNISCHE WERTE NACH DIN EN 1991-1-4/NA

Windzone		Vereinfachte Böengeschwindigkeit für Bauwerke bis 25 m Höhe nach DIN EN 1991-1-4/NA		
		Geschwindigkeitsdruck q in kN/m^2 bei einer Gebäudehöhe h in den Grenzen von		
		$h \leq 10 \text{ m}$	$10 \text{ m} \leq h \leq 18 \text{ m}$	$18 \text{ m} \leq h \leq 25 \text{ m}$
1	Binnenland	0,50	0,65	0,75
2	Binnenland	0,65	0,80	0,90
	Küste und Inseln der Ostsee	0,85	1,00	1,10
3	Binnenland	0,80	0,95	1,10
	Küste der Nord- und Ostsee	1,05	1,20	1,30
4	Binnenland	0,95	1,15	1,30
	Küste der Nord- und Ostsee und Inseln der Ostsee	1,25	1,40	1,55
	Inseln in der Ostsee	1,40	-	-



Nässe und Wärmeunterschiede können bei WPC-Terrassendielen im Kunststoff zu Verkrümmungen der Terrasse führen. Besonders bei Konstruktionen, welche sich auf ebenen Flächen (z. B. Dachterrassen) befinden und mit einem leichten Belag versehen sind, besteht die Gefahr, dass sich die Terrasse durch Windsog verschiebt. Um dies zu verhindern, empfiehlt es sich, die Unterkonstruktion mithilfe der Auflastwinkel (S. 69) sowie zusätzlichen Betonplatten, welche auf die Verbinder gelegt werden, zu beschweren.

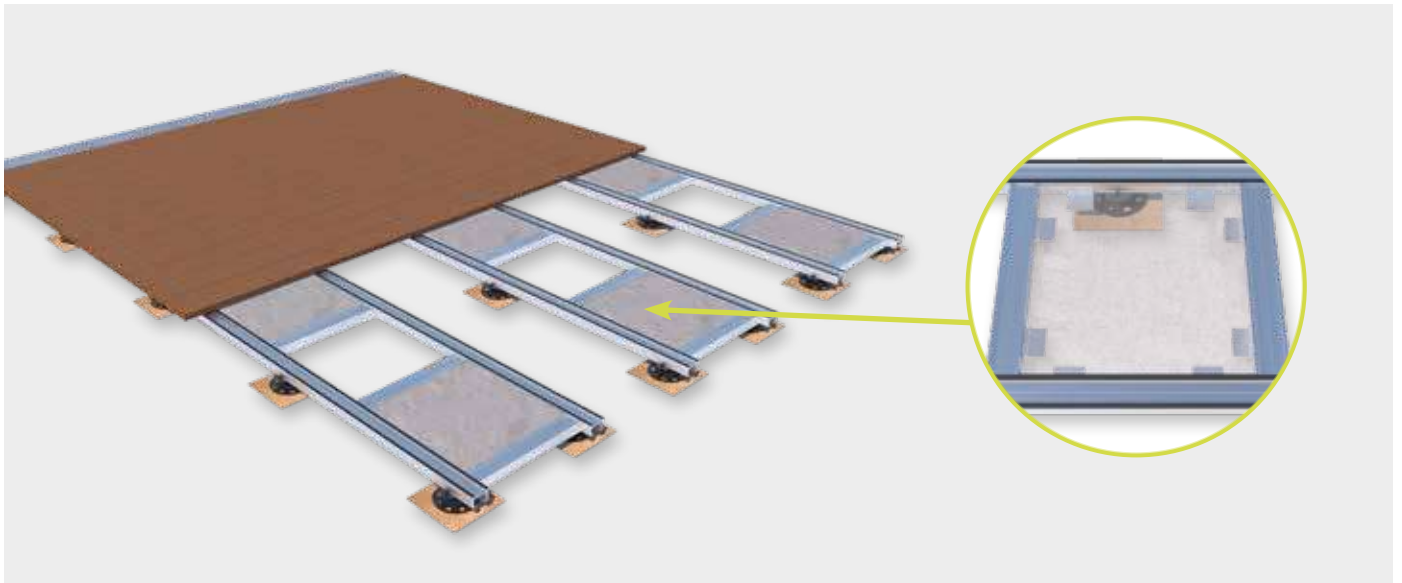

Windsogsicherung bei Holzterrassen mit Betonplatten und Auflastwinkel.

Damit eine Terrassenkonstruktion optimal vor Umwelteinflüssen wie z. B. starkem Wind geschützt ist, sollte diese ausreichend beschwert werden. Hierfür werden Betonplatten mit unseren Auflastwinkeln in der Unterkonstruktion verbaut. Die Anzahl der benötigten Platten variiert je nach Standort der Terrasse. So werden für Terrassen, welche im Windschutz von Gebäuden liegen, weniger Platten benötigt als bspw. für eine Dachterrasse auf einem Hochhaus. Vor allem im Randbereich sollten entsprechend zusätzliche Platten verbaut werden, sodass ein ungewünschter Verzug der Konstruktion durch externe Einflüsse minimiert wird.

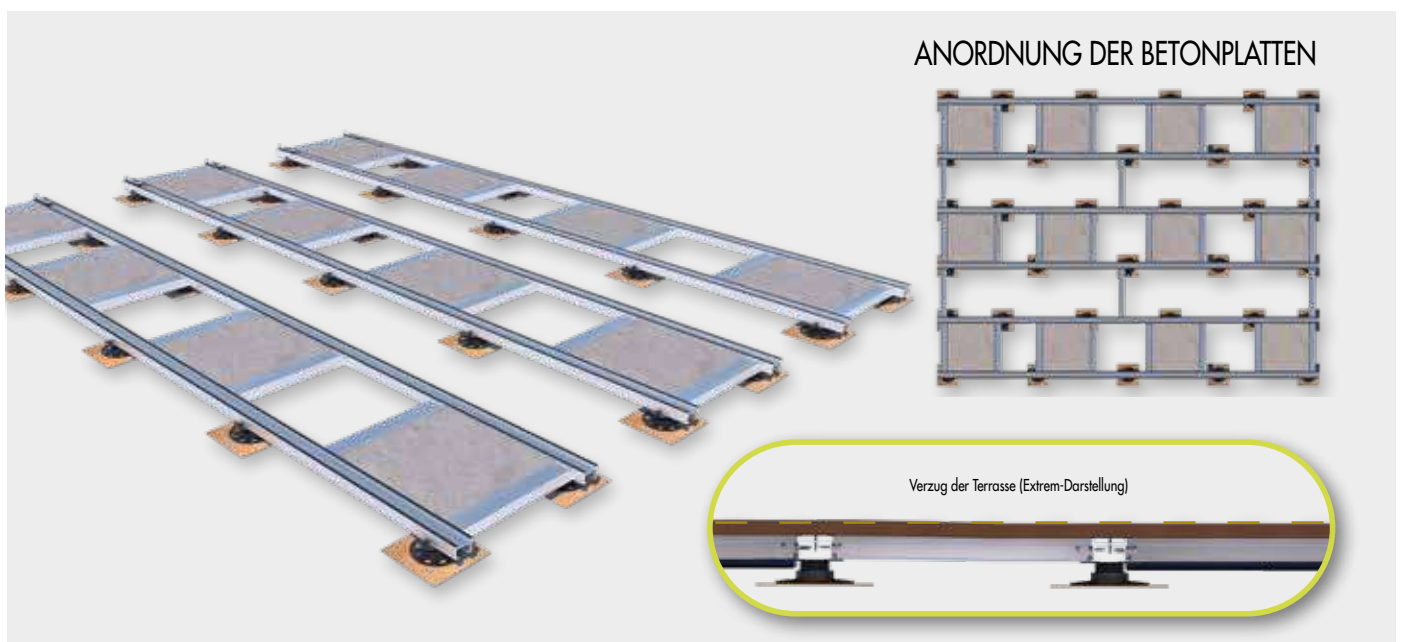

Lagesicherung gegen Verzug durch Umwelteinflüsse.

WASSERLEITSYSTEM EVODRY

Zur Erstellung einer versiegelten Oberfläche ohne großen Aufwand

Das Wasserleitsystem EVOdry von Eurotec ist ein Wasserableitendes Verlegesystem für Balkone und Terrassen. Insbesondere bei Terrassen gelangt Feuchtigkeit schnell an die ungeschützte Unterkonstruktion und zerstört diese dabei meist schneller als den Terrassenbelag. Es beginnt ein unaufhaltsamer Verrottungsvorgang. Mit dem Wasserleitsystem EVOdry verhindern Sie dies von Beginn an. Dabei dichtet das Verlegesystem nach unten hin vollständig ab, wodurch die Unterkonstruktion zusätzlich vor Schmutz und Pflanzenwuchs geschützt wird. Die Langlebigkeit der Terrasse wird hierbei um ein Vielfaches erhöht.

EVOdry Schiene



Art.-Nr.	Bezeichnung	Abmessung [mm] ^{a)}	Material	VPE
975681	EVOdry Schiene	14 x 45 x 4000	Aluminium, schwarz	1
100547*	EVOdry Dichtungsband	50000	TPE-S, schwarz	1

^{a)}Höhe x Breite x Profillänge

*Dichtungen müssen separat bestellt werden.

VORTEILE

- Gezieltes Ableiten von Wasser
- Schutz der Unterkonstruktion vor Nässe, Schmutz und Pflanzenwuchs
- Längere Lebensdauer der Unterkonstruktion

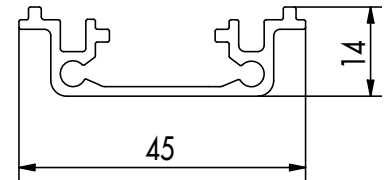

EVOdry Halter



Art.-Nr.	Abmessung [mm] ^{a)}	Material	VPE
975683	23 x 50 x 115	Kunststoff, schwarz	10

^{a)}Höhe x Breite x Länge

Der EVOdry Halter fixiert die EVOdry Schiene an Ort und Stelle, sodass diese nicht verrutscht.

TECHNISCHE ZEICHNUNG: AUFBAU

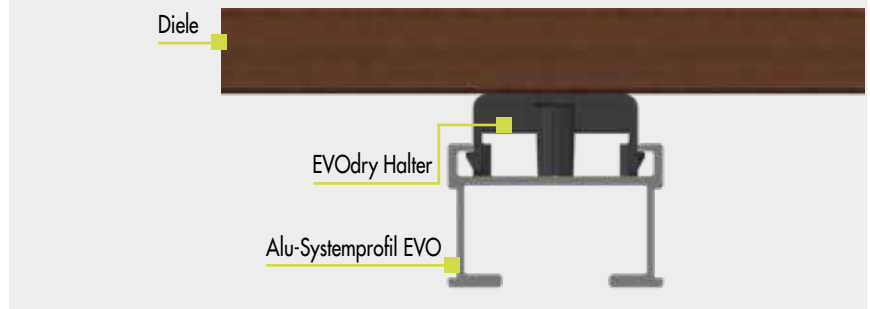

EVOdry Abschluss



Art.-Nr.	Abmessung [mm] ^{a)}	Material	Materialstärke [mm]	VPE*
975682	12 x 35	Aluminium	1,5	10

^{a)}Höhe x Breite

*Schrauben sind im Lieferumfang enthalten.

Der EVOdry Abschluss kann einseitig angebracht werden und sorgt dafür, dass das Wasser gezielt in z. B. eine Dachrinne läuft.

EVOdry Clip gerade

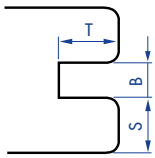

Art.-Nr.	Bezeichnung	Abmessung [mm] ^{a)}	Material	VPE
975693	EVOdry Clip gerade	26,5 x 22 x 34	Kunststoff/A2, schwarz	100

^{a)}Höhe x Breite x Länge

Die EVOdry Clips sind für die nicht sichtbare Befestigung geeignet.

Der EVOdry Clip gerade eignet sich bei Dielen mit folgender Nutgeometrie:

Nuttiefe T:	Nutbreite B:	Nutwangenstärke S:
≥ 7,5 mm	≥ 2,0 mm	≥ 7,0 – 10,0 mm

Eine Eignung der Holzsorte muss gegebenenfalls vom Hersteller / Holzlieferanten festgestellt werden.

EVOdry Clip gebogen

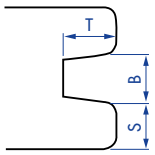

Art.-Nr.	Bezeichnung	Abmessung [mm] ^{a)}	Material	VPE
975696	EVOdry Clip gebogen	26,5 x 21 x 34	Kunststoff/A2, schwarz	100

^{a)}Höhe x Breite x Länge

Die EVOdry Clips sind für die nicht sichtbare Befestigung geeignet.

Der EVOdry Clip gebogen eignet sich bei Dielen mit folgender Nutgeometrie:

Nuttiefe T:	Nutbreite B:	Nutwangenstärke S:
≥ 7,5 mm	≥ 4,0 mm	≥ 7,0 – 10,0 mm

Eine Eignung der Holzsorte muss gegebenenfalls vom Hersteller / Holzlieferanten festgestellt werden.

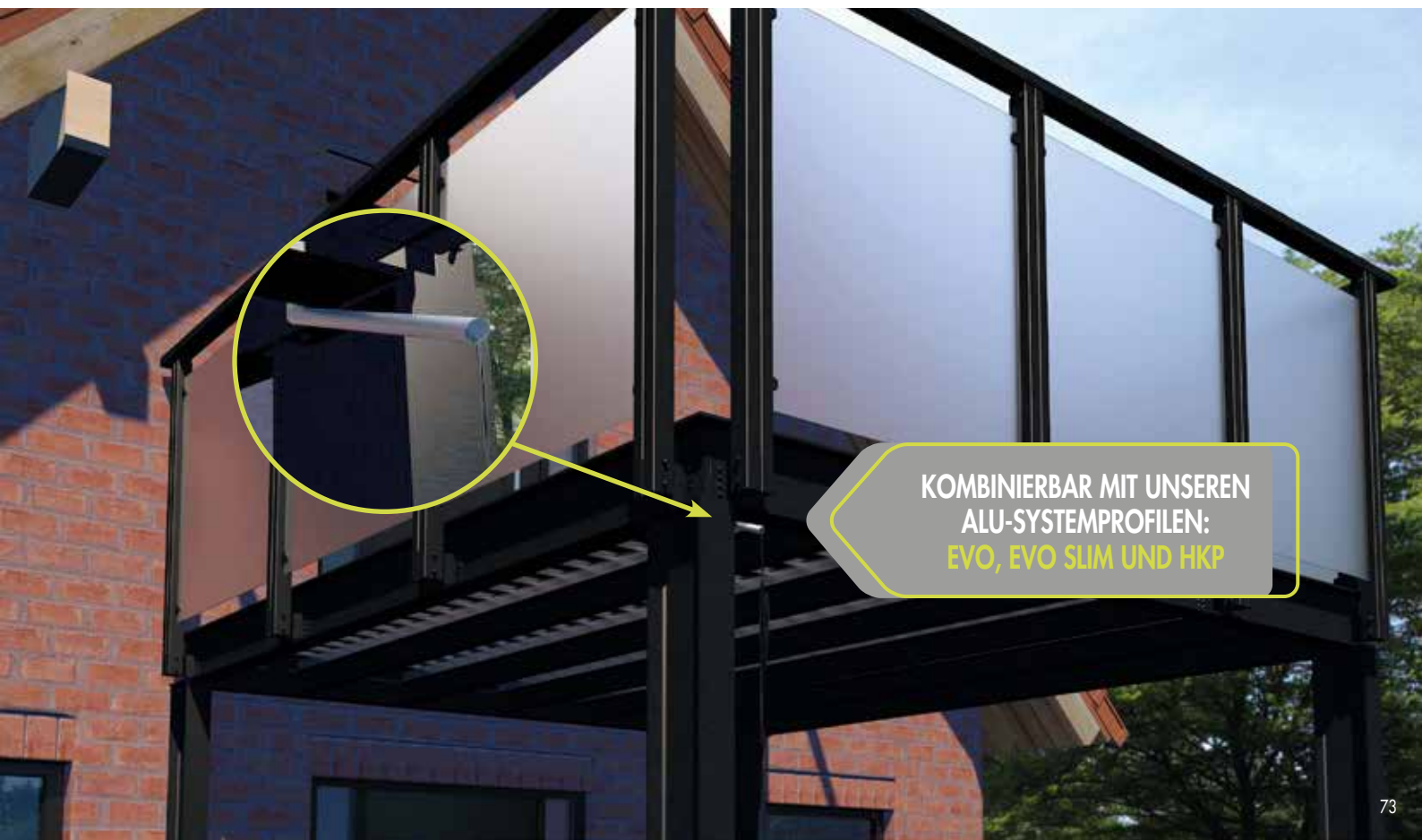

KOMBINIERBAR MIT UNSEREN
ALU-SYSTEMPROFILIEN:
EVO, EVO SLIM UND HKP

BEFESTIGUNG DES WASSERLEITSYSTEMS EVODRY – SICHTBAR

1 EVOdry Halter in das Alu-Systemprofil einklicken und gleichmäßig verteilen.



2 EVOdry Schiene durch die EVOdry Halter schieben.



3 EVOdry Schienen in die EVOdry Halter einführen.



4 Dielen auflegen, die Schienen mittig in die Fuge verschieben und die Dielen durch die EVOdry Halter durchschrauben. Bei einer Diele mit einer Höhe von 25 mm diese mit einer Profilbohrschraube (Länge 61 mm) befestigen.

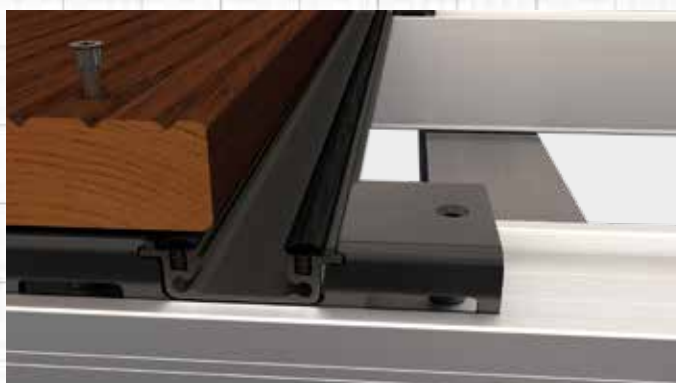

5 Fugenabstand einhalten und die nächste Diele auflegen.



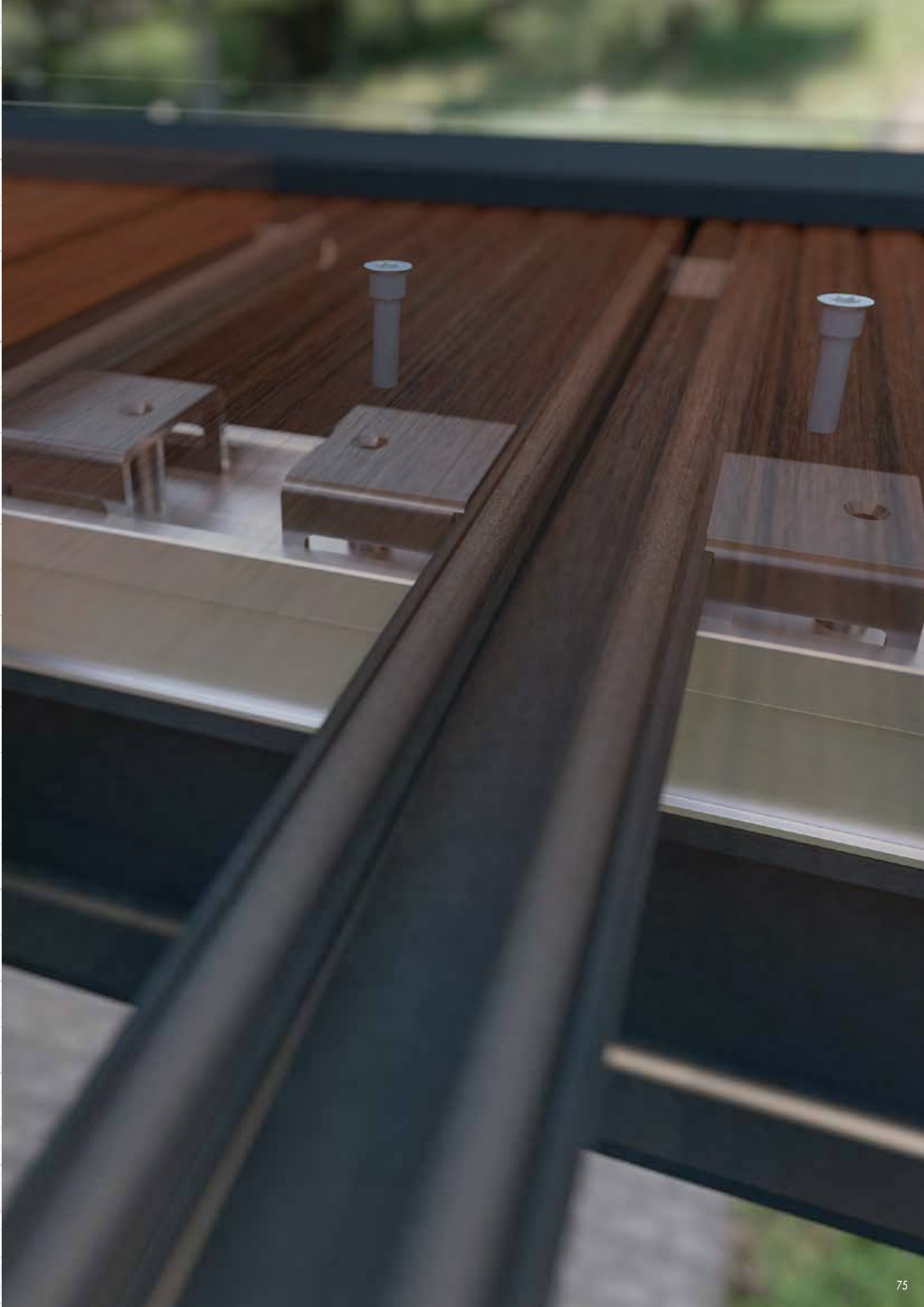

BEFESTIGUNG DES WASSERLEITSYSTEMS EVODRY – NICHT SICHTBAR

1 EVOdry Halter in das Alu-Systemprofil einklicken und gleichmäßig verteilen.



2 EVOdry Schiene durch die EVOdry Halter schieben.

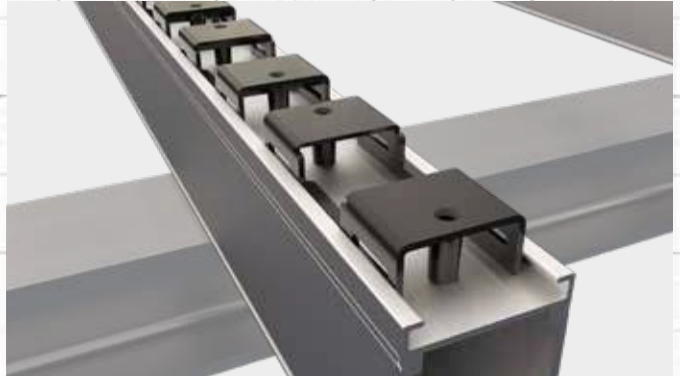

3 EVOdry Schienen in die EVOdry Halter einführen.



4 EVOdry Clip in die EVOdry Schiene einklicken und nur alle 30 – 40 cm einsetzen.

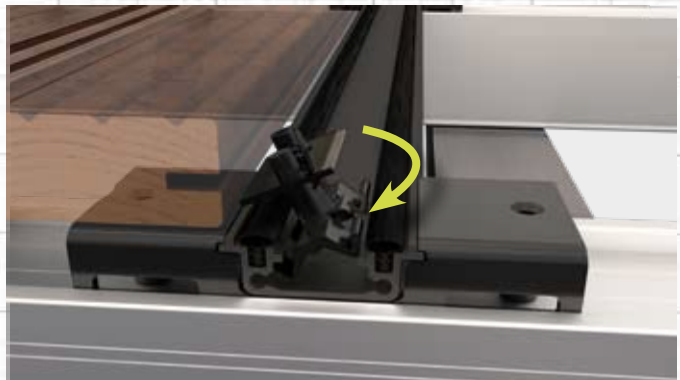

5 Die EVOdry Schiene mit den EVOdry Clips in die Diele einschieben und mit einer Profilbohrschraube (Länge 41 mm) befestigen.



6 Die zweite Diele in die Halteplatte des EVOdry Clips einführen und diese mit der Schraube des EVOdry Clips befestigen.



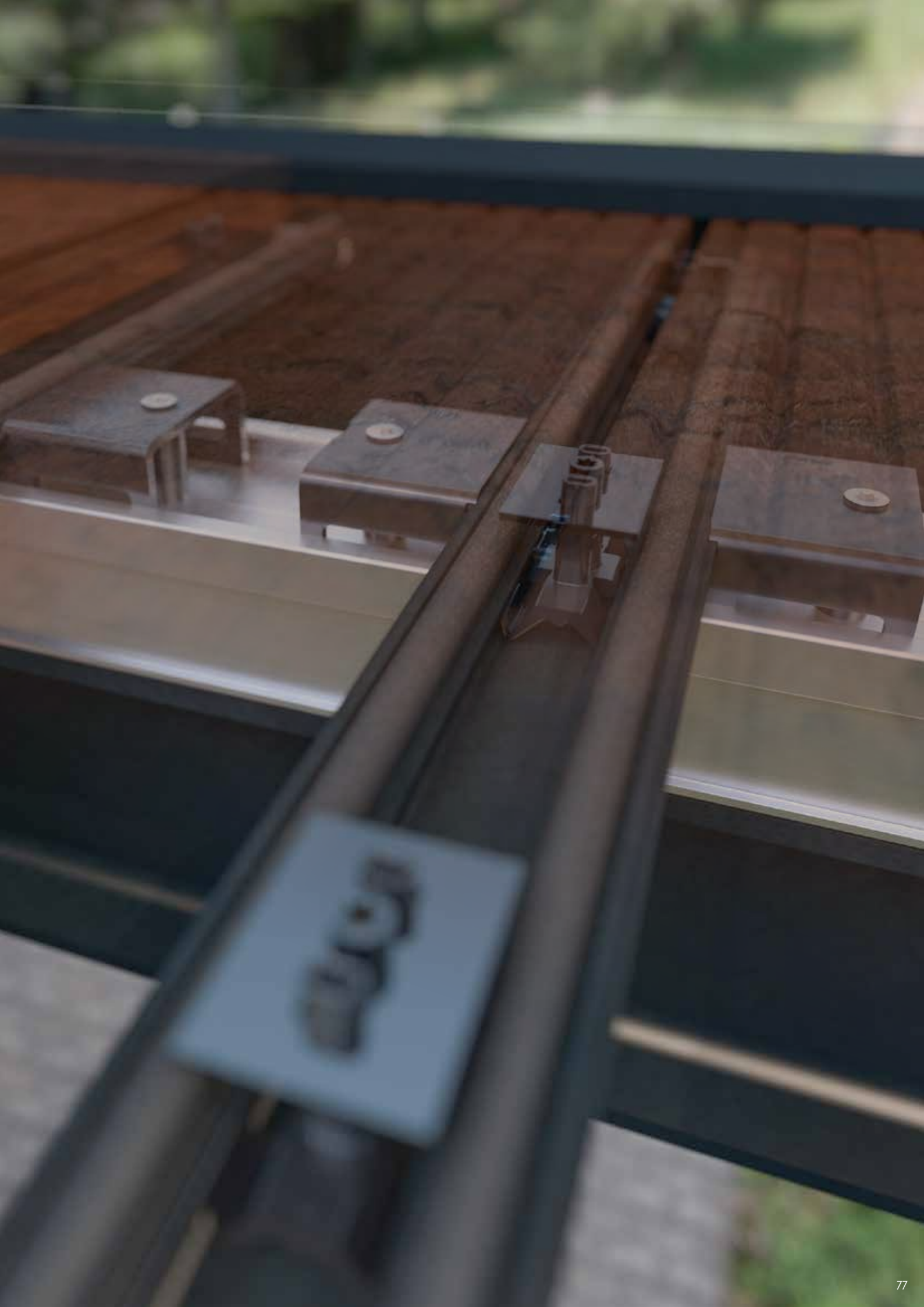

ROTOR

ALU-SYSTEMPROFIL EVO BAUKASTENSYSTEM – HOLZTERRASSE

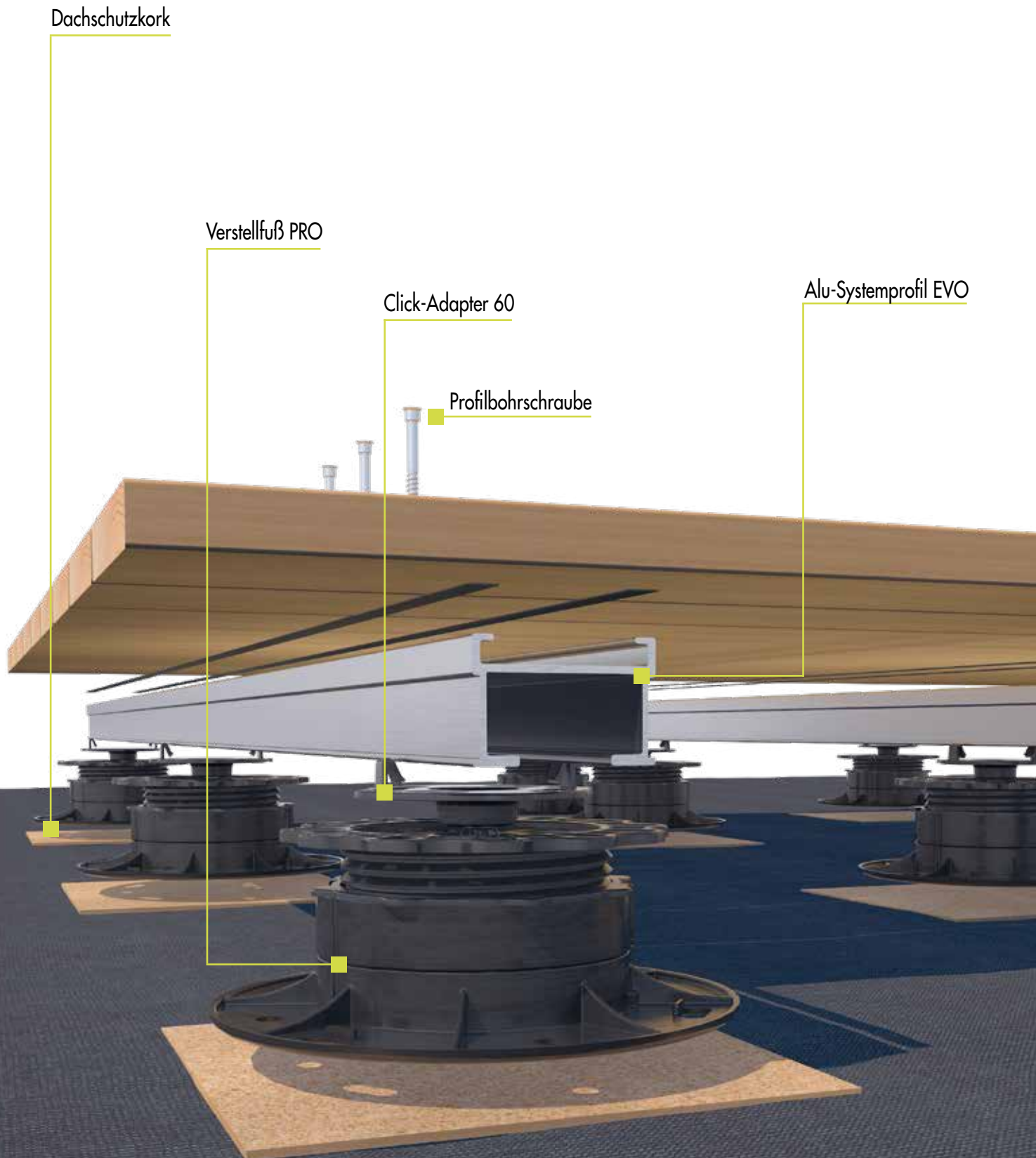

Dachschutzkork

Verstellfuß PRO

Click-Adapter 60

Profilbohrschraube

Alu-Systemprofil EVO

ALU-SYSTEMPROFIL EVO BAUKASTENSYSTEM – STEINTERRASSE

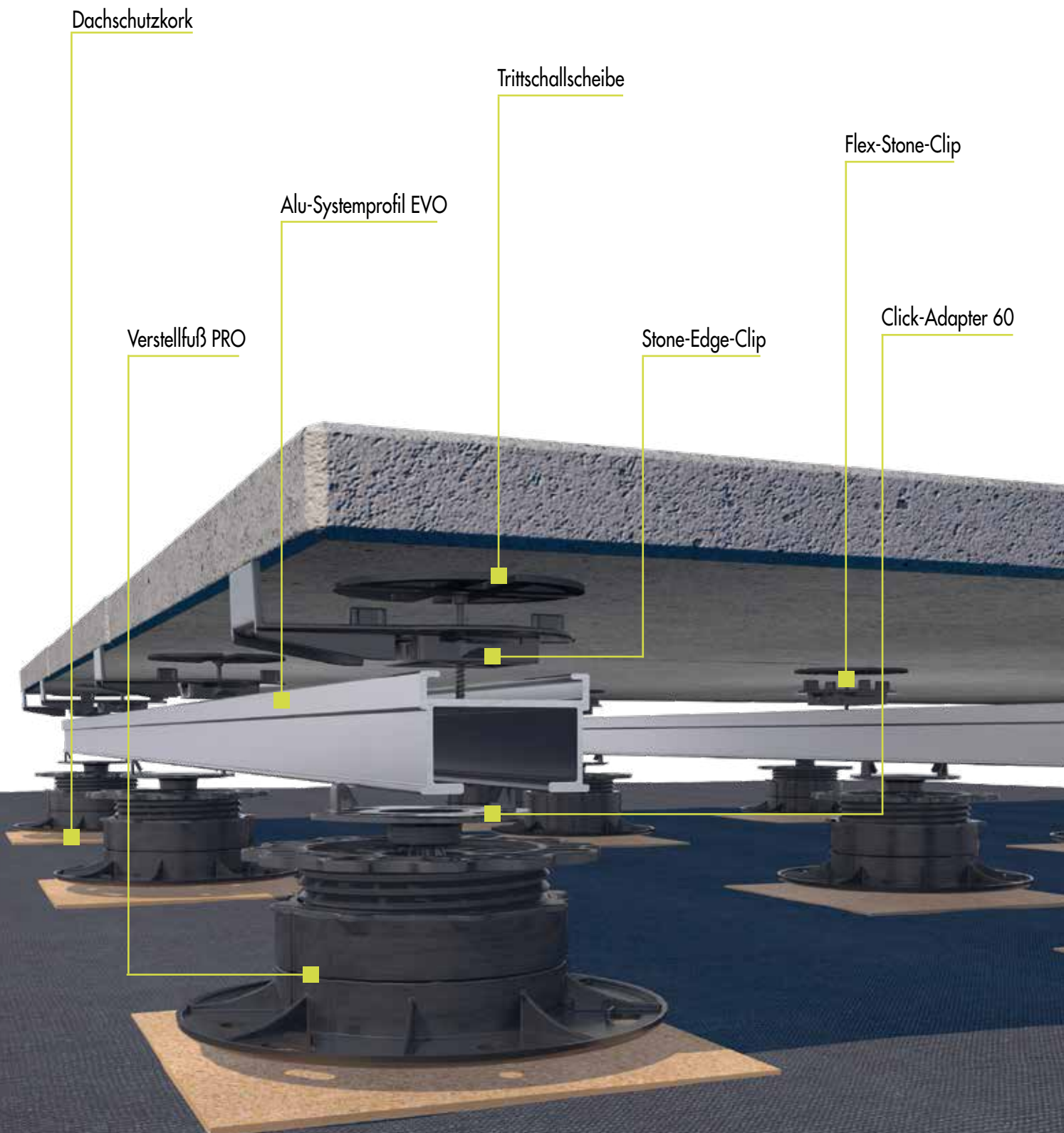



EUROTEC STONE-SYSTEM

MULTIFUNKTIONELLES VERLEGESYSTEM

Zahlreiche Möglichkeiten! Für alle gängigen Terrassenbeläge geeignet.

Mit dem multifunktionalen Verlegesystem Stone-System von Eurotec reduziert sich der Aufwand für die Konstruktion einer Terrasse auf ein Minimum. Besonders praktisch ist, dass verschiedene Terrassenbeläge mit diesem System kombinierbar sind. Sie benötigen lediglich einen tragfähigen Untergrund, das Stone-System von Eurotec sowie die gewünschten Terrassenbeläge.

VORTEILE

- Besonders wirtschaftlich
- Zeitsparende und unkomplizierte Montage
- Kombinationen aus Steinplatten mit z. B. Holz- oder WPC-Dielen möglich
- Exaktes Fugenbild
- Langlebig
- Hohe, geprüfte Tragfähigkeit



Für weitere Informationen zu dem Stone-System schauen Sie sich das Anwendungsvideo auf unserem YouTube-Kanal an

oder laden Sie sich die Stone-System Broschüre runter:
www.eurotec.team/kataloge

KOMBINATIONSMÖGLICHKEITEN

Stone-Edge-Clip



Flex-Stone-Clip





ZUBEHÖR FÜR DAS MULTIFUNKTIONELLE STONE-SYSTEM



Flex-Stone-Clip



Art.-Nr.	Abmessung Fugensteg [mm] ⁰⁾	VPE*
975602	8 x 14 x 4	200

⁰⁾Höhe x Länge x Breite

*Zur Befestigung empfehlen wir Aluminium Profilbohrschrauben (645026). Diese sind nicht im Lieferumfang enthalten.

Zum Aufklicken auf das Alu-Systemprofil EVO im Feld.

Hinweis

Durch die Flexibilität des Flex-Stone-Clips können fertigungsbedingte Toleranzen von Steinplatten von bis zu 2 mm ausgeglichen werden.



Anwendungsbeispiel Flex-Stone-Clip

Stone-Edge-Clip



Art.-Nr.	Abmessung Fugensteg [mm] ⁰⁾	VPE*
975603	8 x 14 x 4	50

⁰⁾Höhe x Länge x Breite

*Lieferung inkl. einer Schraube pro Clip

Zum Aufklicken auf das Alu-Systemprofil EVO im Randbereich.

Um ein Verrutschen einzelner Steinplatten zu vermeiden, sind die Stone-Edge-Clips im Randbereich durch Schrauben an der Aluminium-Unterkonstruktion zu fixieren. Die Clips verfügen zu diesem Zweck über einen Schraubkanal in der Mitte.

Wichtig

Der Stone-Edge-Clip dient nur dem Vermeiden von seitlichem Wegrutschen der Steinplatten. Aufgrund der Hebelarmwirkung dient er nicht als tragfähige Konstruktion gegen mechanische Belastung.



Anwendungsbeispiel Stone-Edge-Clip

Aluminium Profilbohrschraube



Art.-Nr.	Abmessung [mm]	Antrieb	VPE
645026	4,2 x 35	TX15 •	100

AUFLAGEEMPFEHLUNG VON STEINBELÄGEN

Auflage auf Alu-Systemprofile

Werden bei einer Steinterrasse nicht ausreichend Auflagepunkte gebildet, kann es bei Belastung zum Brechen der Steine kommen. Aus diesem Grund entscheidet die Größe der verwendeten Steinplatten über die Kombination von Längs- und Queraussteifungen aus Alu-Systemprofilen sowie die Verwendung von Flex-Stone-Clips und Stone-Edge-Clips. Die folgenden Abbildungen stellen verschiedene Beispielgrößen inklusive der jeweils notwendigen Unterstützung dar und können als Hilfe genutzt werden, um die Aluminium-Unterkonstruktion richtig zu gestalten.



60 x 60 cm

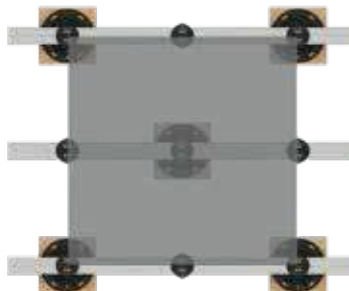

80 x 80 cm



90 x 90 cm



80 x 40 cm



120 x 40 cm



120 x 60 cm



90 x 60 cm

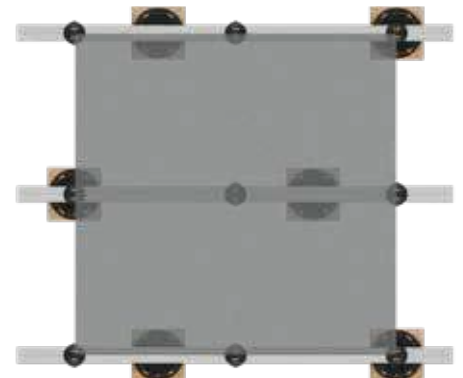

120 x 120 cm

Wichtig

Herstellerangaben zur Auflagerung der Steinplatten beachten! Die Verwendung unseres Systems entbindet Planer/Verarbeiter nicht davon, sich über die Herstellerangaben anderer (zusammen mit unserem System verbauter) Produkte zu informieren.

ZUBEHÖR ZUR UNTERSTÜTZUNG DES TERRASSENBELAGS

Queraussteifung EVO



Art.-Nr.	Produktbezeichnung	Material	Abmessung [mm] ⁰⁾	VPE
975666	Queraussteifung EVO	Aluminium	60 x 40 x 340	1

⁰⁾Höhe x Breite x Profillänge

Unsere Queraussteifung ist die optimale Ergänzung zu unseren Aluminium-Profilen. Durch die bereits vormontierten Winkel wird die Montage nochmal vereinfacht.

VORTEILE

- Einfache und zeitsparende Montage
- Schnellere Fertigstellung der Terrassen
- Die vorgefertigten Queraussteifungen vermeiden ein aufwendiges Zuschneiden der Profile auf der Baustelle.
- Eine saubere Vorkonfektionierung versichert eine fachgerechte Montage.



Anwendungsbeispiel Queraussteifung EVO

ANWENDUNGSHINWEISE

Die Queraussteifungen können nur bei einem Achsenabstand von 40 mm verwendet werden.



Unterkonstruktion mit Verstellfüßen PRO, Alu-Systemprofilen EVO und Queraussteifungen EVO

Support-Clip Set

Zur Unterstützung des Terrassenbelags



SET BESTEHT AUS

- 2 x Support-Clip
- 2 x Kork-Pad
- 2 x BiGHTY Bohrschraube 4,8 x 25 mm
- 2 x Aluminium Profilbohrschraube 4,2 x 35 mm

Art.-Nr.	Abmessungen [mm] ⁰⁾	Material	VPE
945970	40 x 93,7 x 50	Polypropylen-Copolymer (PP-C)	3

⁰⁾Höhe x Tiefe x Breite

Das Set dient der Unterstützung des Terrassenbelags, ist eine flexible und hochwertige Alternative zu herkömmlichen Stützmaßnahmen und verhindert somit ein Brechen der Steinplatte. Kann mit dem Alu-Systemprofil EVO Light als Queraussteifung kombiniert werden.

VORTEILE

- Verhindert das schnelle Brechen von Steinplatten
- Trittschalldämmung durch Kork-Pads
- Anpassung auf üblichen Achsabstand der Unterkonstruktion möglich
- Durch den Support-Clip können sowohl Verstellfüße als auch Alu-Systemprofile EVO eingespart werden.
- Montage der Clips mittels Click System oder Fixierschrauben möglich

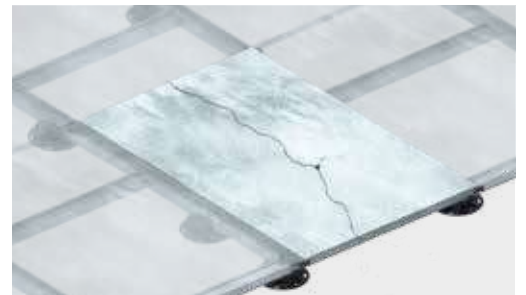

Erhöhte Bruchgefahr einzelner Platten aufgrund fehlender Stützprofile.

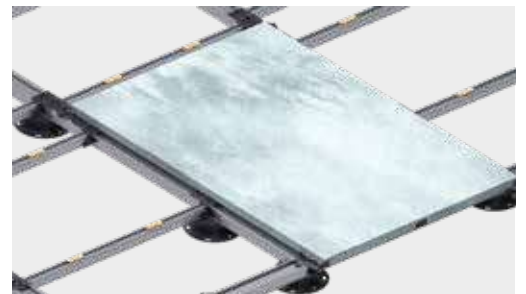

Verminderte Bruchgefahr nach der Montage der Support-Clip Sets.

ARBEITSWEISE SUPPORT-CLIP SET

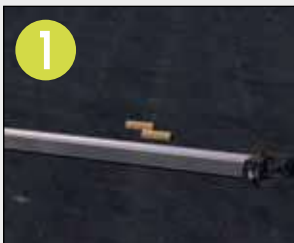

Das EVO Light auf die gewünschte Länge schneiden. Die EVO light Schiene in die Kunststoffclips einlegen und von unten mit den mitgelieferten BiGHTY-Schrauben verschrauben.

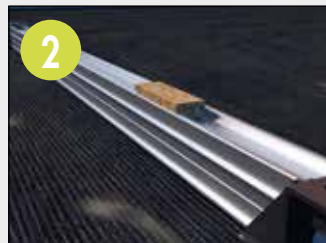

Die Schutzfolie vom Kork-Pad entfernen und in die Schiene einkleben.



Die Schienen gleichmäßig verteilen, sodass die Steinplatten optimal unterstützt werden. Mit der mitgelieferten Aluminium Profilbohrschraube Ø 4,2 x 35 fixieren.



Steine auflegen – Fertig!

UNTERKONSTRUKTION BEI EINER TERRASSE MIT BESCHWERUNG (PFLANZENKÜBEL)

Um die Terrasse zusätzlich belasten zu können, sollte die Unterkonstruktion mit zusätzlichen Queraussteifungen ausgebaut werden! Mit einem weiteren Verstellfuß unter der Queraussteifung wird die Tragfähigkeit dementsprechend erhöht. Stellenweise belastbar für z. B. einen Blumentopf.

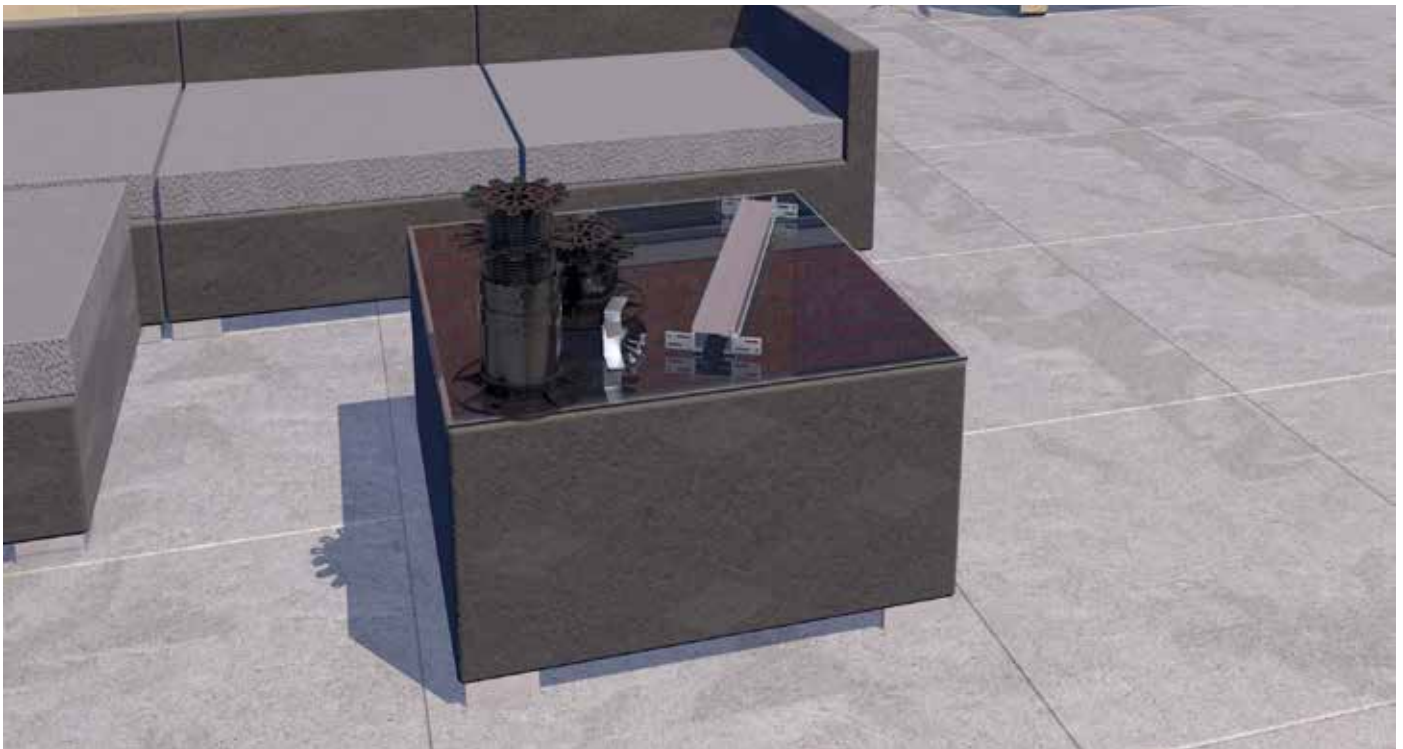
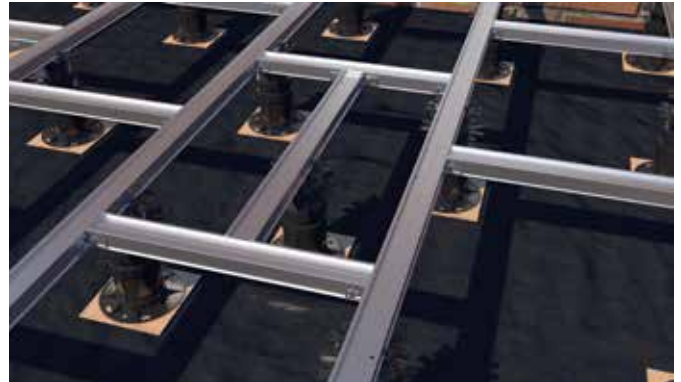
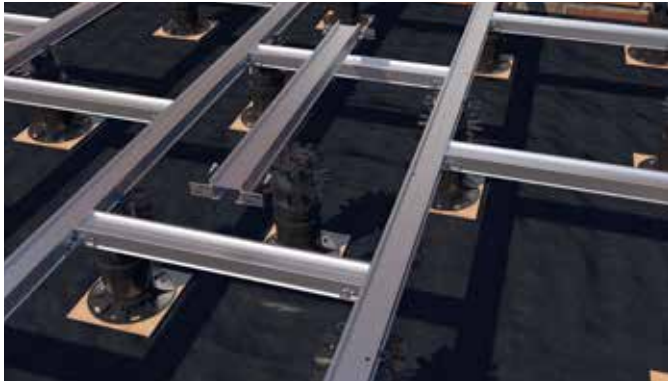

Je nach Belastung muss die Unterkonstruktion massiv ausgebaut werden, damit das Gewicht, welches auf der Terrasse liegt, ausreichend gestützt wird.

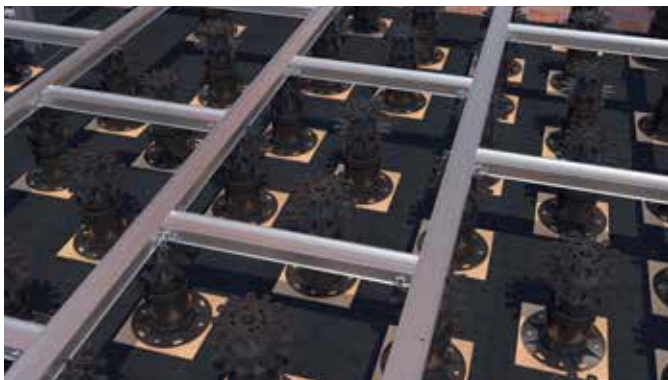

3.5 SONDERLÖSUNGEN MIT UNSEREN ALU-PROFILIEN

BAU EINER STEINTREPPE MIT ALU-SYSTEMPROFILIEN EVO

- 1** Unterkonstruktion in beiden Ebenen fertig stellen und mit unseren BiGHTY Bohrschrauben verbinden.

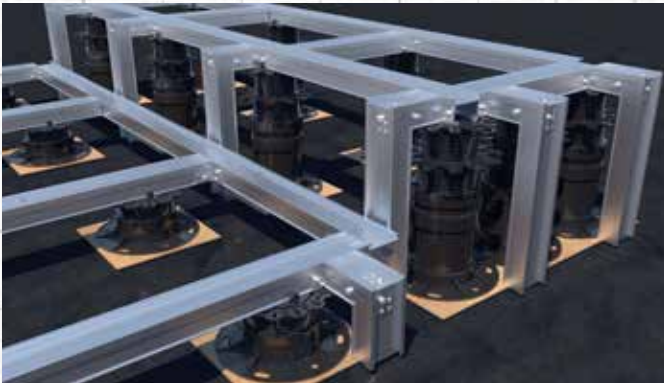

- 2** Abschlussprofil Alu-Unterkonstruktion unten (975640) in die gewünschte Länge bringen und mit der Unterkonstruktion verschrauben.



- 3** Abschlussprofil Alu-Unterkonstruktion oben (975639) in die gewünschte Länge bringen und mit der Unterkonstruktion verschrauben.

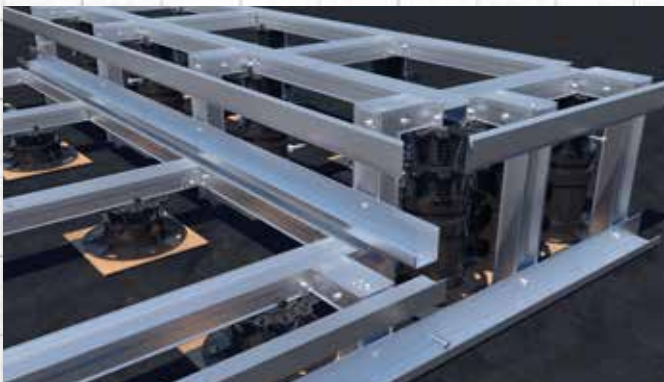

- 4** Flex-Stone-Clips (975602) zur Auflage sowie Stone-Edge-Clips (975603) zum Randabschluss verteilen und mit der Aluminium Profilbohrschraube (645026) verschrauben. Empfehlung: Nutzen Sie zusätzlich noch unsere Trittschallscheibe Ø 90 (954089).

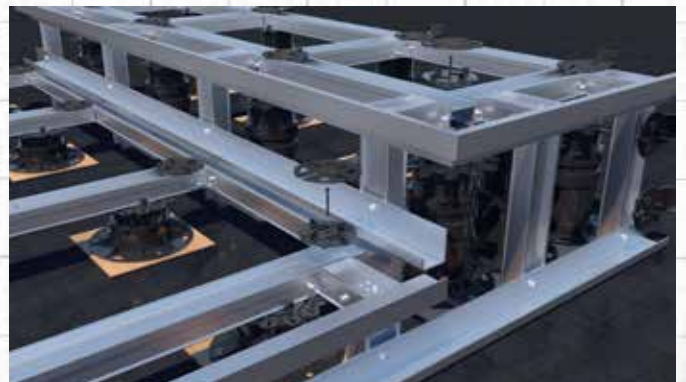

ENTDECKEN SIE PRAKTISCHE ANWENDUNGSBEISPIELE
FÜR DEN TERRASSENBAU!

HIER GEHT'S ZUM
PRAXISHANDBUCH:



ZUBEHÖR FÜR DEN BAU VON TREPPEN / RAMPEN



90° Gelenk EVO



Art.-Nr.	Abmessung [mm] ^{a)}	Material	VPE*
975623	23,5 x 84,0 x 100	Zinkdruckguss	4

^{a)}Höhe x Länge x Breite

*Zur Befestigung empfehlen wir BIGHTY Bohrschrauben PH (954068). Diese sind nicht im Lieferumfang enthalten.

VORTEILE

- Zur Verbindung der Alu-Systemprofile miteinander
- Frei drehbares Gelenk
- Für Winkel bis zu 90°
- Individuelle Positionierung im Systemprofil EVO
- Niete besteht aus Edelstahl A2 nach DIN6791



Anwendungsbeispiel Scharnierverbinder EVO

180° Gelenk EVO



Art.-Nr.	Abmessung [mm] ^{a)}	Material	VPE*
975624	23,5 x 131,5 x 49,25	Zinkdruckguss	4

^{a)}Höhe x Länge x Breite

*Zur Befestigung empfehlen wir BIGHTY Bohrschrauben PH (954068). Diese sind nicht im Lieferumfang enthalten.

VORTEILE

- Zur Verbindung der Alu-Systemprofile miteinander
- Frei drehbares Gelenk
- Für Winkel bis zu 180°
- Individuelle Positionierung im Systemprofil EVO
- Niete besteht aus Edelstahl A2 nach DIN6791



Anwendungsbeispiel 180° Gelenk EVO

Lagesicherung EVO



Art.-Nr.	Abmessung [mm] ^{a)}	Stärke [mm]	Material	VPE*
975622	27,5 x 49 x 23,5	2,5	Zinkdruckguss	10

^{a)}Höhe x Länge x Breite

*Lieferung erfolgt inkl. Schrauben.

Die Lagesicherung EVO dient als einfache und unkomplizierte Lösung, um die Eurotec Alu-Systemprofile EVO miteinander zu verbinden. Durch die Lagesicherung EVO können die Alu-Profile mit einem Radius zwischen 30° und 90° miteinander verbunden werden.

VORTEILE

- Flexibel einsetzbar
- Korrosionsbeständig
- Einfache Handhabung

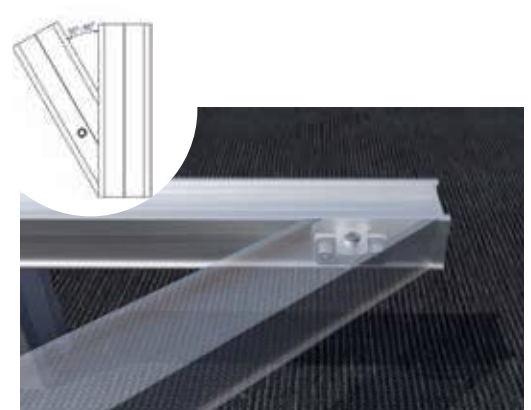

Anwendungsbeispiel Lagesicherung EVO

90° Profilverbinder



Art.-Nr.	Abmessung [mm]	Materialstärke [mm]	Material	VPE*
944912	52 x 52 x 18,5	2,5	Stahl feuerverzinkt	10

*Lieferung erfolgt inkl. Schrauben.

Der 90° Profilverbinder dient der Erstellung eines 90° Winkels in Verbindung mit den Alu-Systemprofilen EVO, EVO Light oder Eveco. Er setzt sich dabei in die Nut der Profile und verhindert somit ein Verrutschen während des Schraubvorgangs. Der 90° Profilverbinder lässt sich im Gegensatz zu anderen Winkeln einfach an der Außenseite des Profils verschrauben und muss nicht an der Innenseite montiert werden. Zusammen mit dem Eckverbinder Eveco sorgt der 90° Profilverbinder für einen zusätzlichen Halt und Sicherheit.

KOMBINIERBAR MIT UNSEREN
ALU-SYSTEMPROFILIEN:
EVO, EVO LIGHT UND EVECO

VORTEILE

- Einfache und zeitsparende Montage im Vergleich zu alternativen Befestigungsmöglichkeiten.
- Flexibel einsetzbar
- Korrosionsbeständig



Anwendungsbeispiel 90° Profilverbinder

ZUBEHÖR FÜR DEN BAU EINER RUNDEN TERRASSE / VERANDA

Scharnierverbinder EVO



Art.-Nr.	Abmessung [mm] ^d	Material	VPE
975750	25 x 12,45 x 131	S235 Feuerverzinkt	4

^dHöhe x Breite x Länge

* Zur Befestigung empfehlen wir BiGHTY PH 954090-50.
Diese sind nicht im Lieferumfang enthalten.

Der Scharnierverbinder EVO ist das universelle Verbindungsmittel für Profile, die in einem Winkel außerhalb von 90° zueinander befestigt werden sollen. Er wird unkompliziert seitlich an die Profile geschraubt und passt sich dann flexibel jeder individuellen Gradzahl an.

VORTEILE

- Flexibel einsetzbar
- Einfache Handhabung bei Anschlüssen größer / kleiner 90°
- Polygonale Geometrien sind einfacher konstruierbar
- Bei ständigen begehbaren Konstruktionen empfehlen wir zwei Lagesicherungen pro Schnittpunkt.



Anwendungsbeispiel Scharnierverbinder EVO



Dank dem Scharnierverbinder EVO können sich bequem Profile in den unterschiedlichsten Winkeln zueinander verbinden lassen.

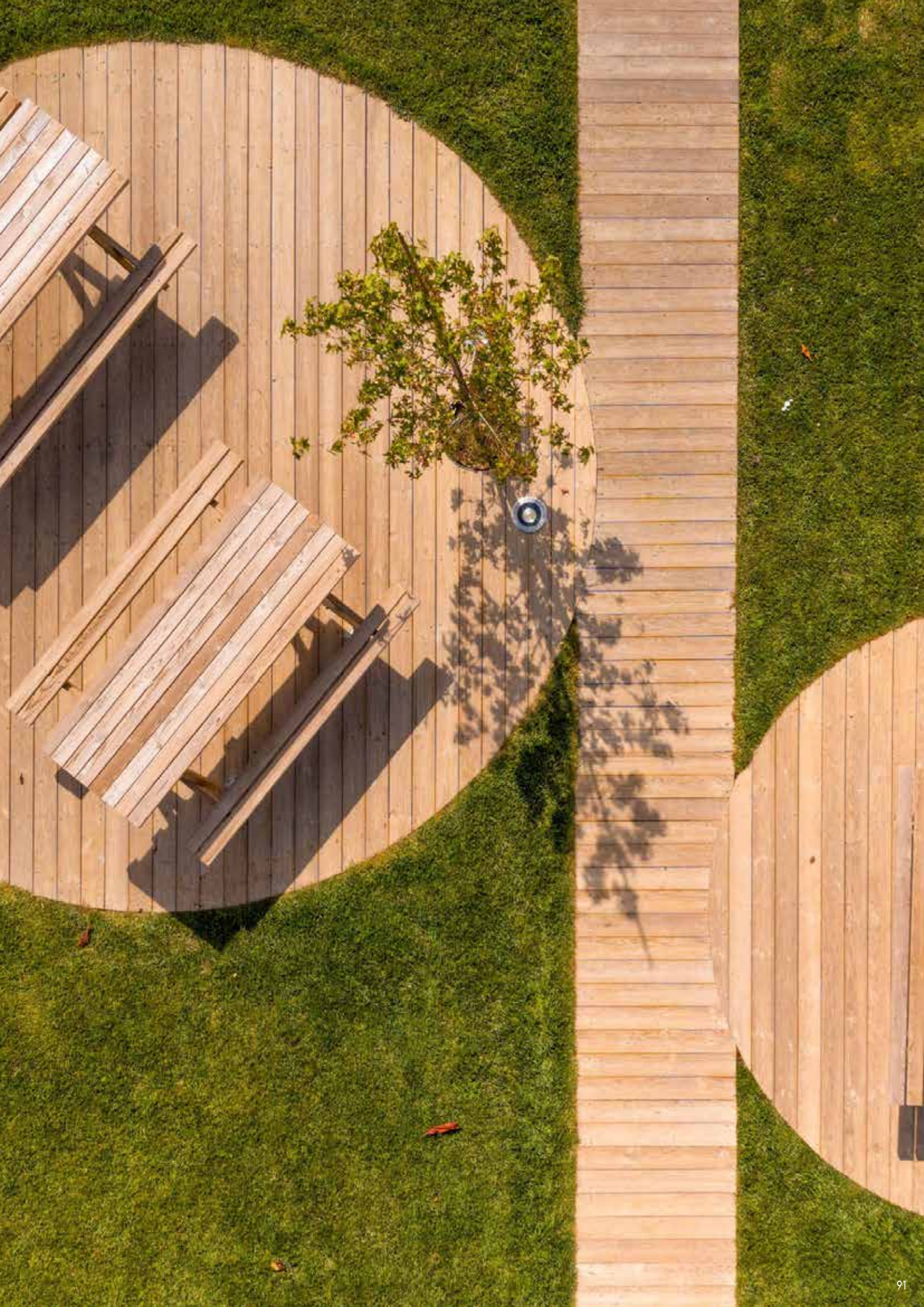



TERRA ALUMINIUM-SYSTEMPROFIL

Bei den TERRA Alu-Systemprofilen von Eurotec handelt es sich um ein Baukastensystem für die Erstellung von Terrassenunterkonstruktionen aus Aluminium. Das Baukastensystem umfasst alles, was für den Terrassenbau benötigt wird und kann in Kombination mit unseren Verstellfüßen Profi-Line sowie BASE-Line verwendet werden.

Die TERRA Systemprofile kommen als Aluminium-Unterkonstruktionsprofile für den Terrassenbau zum Einsatz. Passend zu den verschiedenen Ausführungen der Alu-Systemprofile umfasst das Baukastensystem außerdem Winkel- und Profilverbinder sowie flexible Gelenke für eine Verlegung im 90°- und 180°-Rotationswinkel. Auf diese Weise kann mithilfe des Baukastensystems eine stabile und langfristige Terrassenunterkonstruktion geschaffen werden.

HINWEIS

Werden die Profile in Kombination mit Produkten zur nicht sichtbaren Dielenbefestigung verwendet, sollten diese mit dem Schraubkanal nach oben gedreht werden.

Möchten Sie die Terrassendielen mit Schrauben direkt an den Profilen montieren, drehen Sie das Profil mit der Unterseite nach oben. Auf diese Weise bietet die spezielle Geometrie der Profile den Schrauben ausreichend Platz zur Bewegung und mindert somit das Bruchrisiko.



Bitte beachten Sie, dass nicht alle Profile in Schwarz erhältlich sind – diese Farbe ist auf Anfrage verfügbar.

KOMBINATIONSMÖGLICHKEITEN

oben



TERRA Randabschluss
Einzelauflagerung

unten



Wandanschlusswinkel EVO



Scharnierverbinder EVO



Profilverbinder
Terrassenrand Set



Base-Adapter 40



Click-Adapter 40



Alu-Betonwinkel

TERRA Alu-Systemprofil H15*

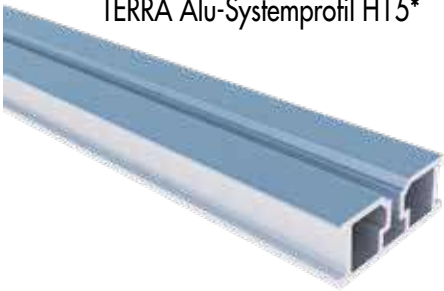

Art.-Nr.	Bezeichnung	Abmessung [mm] ^{a)}	Farbe	Material	VPE
975541	Alu-Systemprofil TERRA H15	15 x 40 x 4000	-	Aluminium	1
975542	Alu-Systemprofil TERRA H15	15 x 40 x 4000	Schwarz, RAL 9005	Aluminium	1

^{a)}Höhe x Breite x Länge

TERRA Alu-Systemprofil H24*



Art.-Nr.	Bezeichnung	Abmessung [mm] ^{a)}	Farbe	Material	VPE
975543	Alu-Systemprofil TERRA H24	24 x 40 x 4000	-	Aluminium	1
975549	Alu-Systemprofil TERRA H24	24 x 40 x 2000	-	Aluminium	1

^{a)}Höhe x Breite x Länge

TERRA Alu-Systemprofil H50*

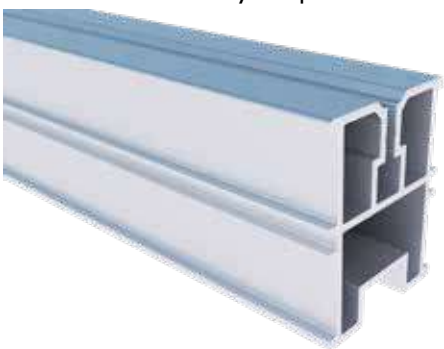

Art.-Nr.	Bezeichnung	Abmessung [mm] ^{a)}	Farbe	Material	VPE
975545	Alu-Systemprofil TERRA H50	50 x 40 x 4000	-	Aluminium	1
975546	Alu-Systemprofil TERRA H50	50 x 40 x 4000	Schwarz, RAL 9005	Aluminium	1

^{a)}Höhe x Breite x Länge

TERRA Alu-Systemprofil H85*



Art.-Nr.	Bezeichnung	Abmessung [mm] ^{a)}	Farbe	Material	VPE
975547	Alu-Systemprofil TERRA H85	85 x 40 x 4000	-	Aluminium	1

^{a)}Höhe x Breite x Länge

Bitte beachten Sie, dass nicht alle Profile in Schwarz erhältlich sind – diese Farbe ist auf Anfrage verfügbar.

ANWENDUNGSBILDER – NICHT SICHTBARE BEFESTIGUNG

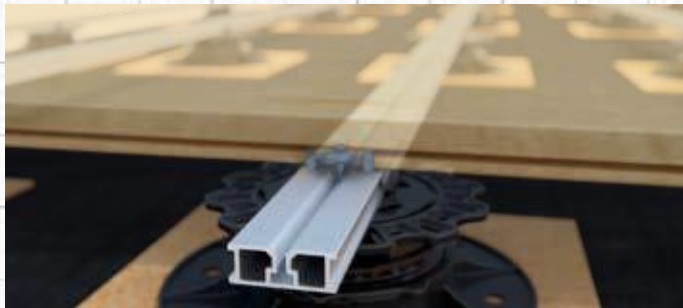

Anwendungsbeispiel TERRA Alu-Systemprofil H15

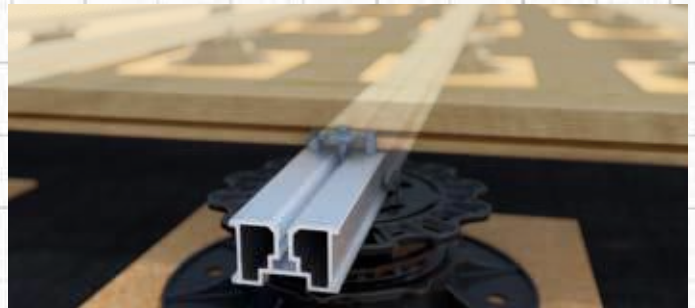

Anwendungsbeispiel TERRA Alu-Systemprofil H24

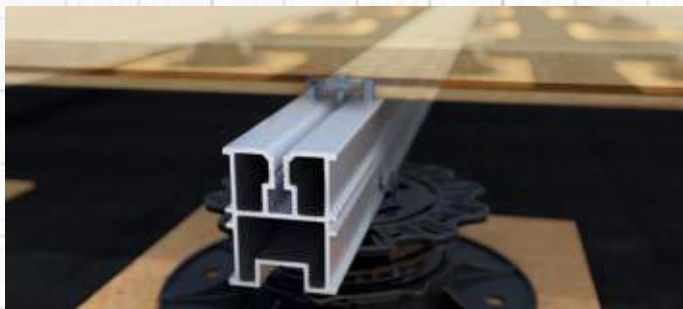

Anwendungsbeispiel TERRA Alu-Systemprofil H50



Anwendungsbeispiel TERRA Alu-Systemprofil H85

ANWENDUNGSBILDER – SICHTBARE BEFESTIGUNG

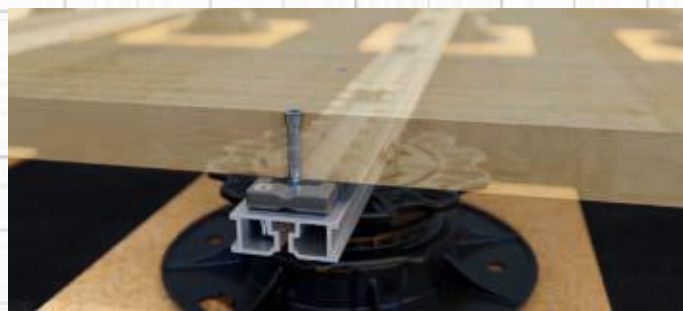

Anwendungsbeispiel TERRA Alu-Systemprofil H15



Anwendungsbeispiel TERRA Alu-Systemprofil H24



Anwendungsbeispiel TERRA Alu-Systemprofil H50

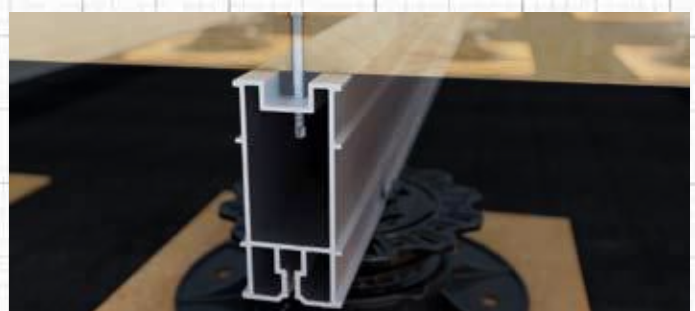

Anwendungsbeispiel TERRA Alu-Systemprofil H85

DER RICHTIGE AUFLAGERABSTAND FÜR IHRE TERRASSE

Die Tragfähigkeit wird durch die Auswahl der Unterkonstruktion, Abstände der Verstellfüße/Auflager entlang des Profils und der Höhe sowie Art der Dielen bestimmt.

Das folgende Beispiel stellt die vorberechneten Angaben je nach Unterkonstruktionsprofil in Tabellenform dar. Diese können zwischen 2, 3, 4 und 5 kN/m² Nutzlast aus der Tabelle ausgewählt werden. Mit der Höhe und Art des Oberbelags wird ein **empfohlener Achsabstand „e“** festgesetzt. Zum Beispiel kann eine 25 mm hohe Diele aus Lärchenholz mit einem 500 mm Achsabstand verbaut werden. Bei der Auswahl der Tragfähigkeit/Nutzlast von 2,0 kN/m² (200 kg/m²) muss dementsprechend der Auflagerabstand L alle 900 mm **entlang des Unterkonstruktionsprofils aus Aluminium** ein Verstellfuß der Profi-Line mit geprüften Drucklast von 8,0 kN gesetzt werden.

Beispiel:

Nutzlast [kN/m ²]	Verstellfüße Profi-Line, zul. F = 8,0 kN							
	Achsabstand e [mm] der Profile untereinander ^{b)}							
	300	350	400	450	500	550	600	800
2,0	1000	1000	1000	950	900	850	850	750
3,0 ^{d)}	1000	950	900	850	850	800	800	700
4,0 ^{d)}	900	850	850	800	750	750	700	650
5,0 ^{d)}	850	800	800	750	700	700	650	600

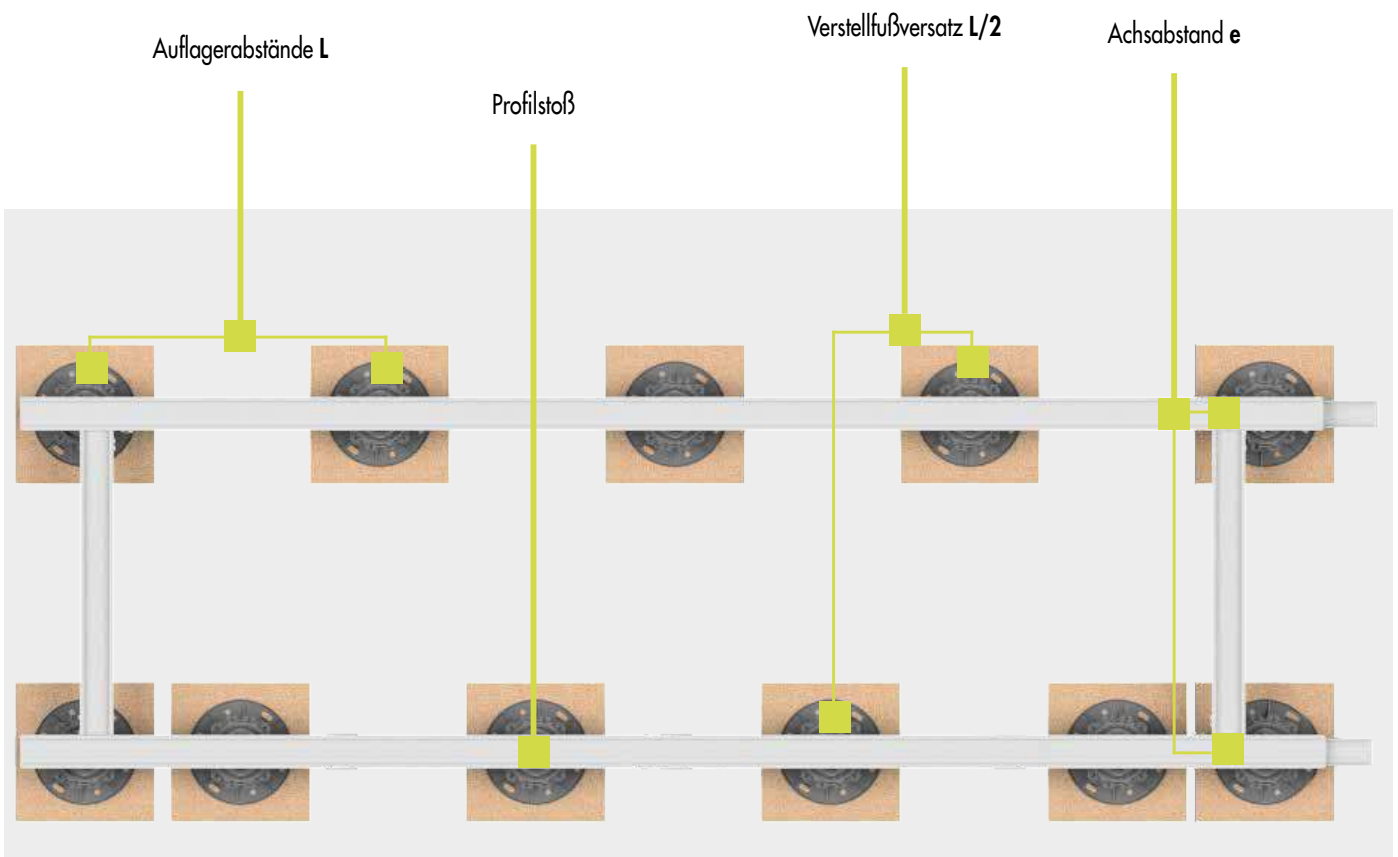

DER RICHTIGE AUFLAGERABSTAND FÜR IHRE TERRASSE

Bewertung der Auflagerlasten^{d)}

- Auflagerkraft ≤ 2,2 kN
- Auflagerkraft 2,3 kN bis 8 kN

Max. Auflagerabstände L auf Verstellfüßen oder Beton für **TERRA Alu-Systemprofil H15**

Nutzlast [kN/m ²]	Achsabstand e der Profile untereinander in mm ^{b)}								
	e=	250	300	350	400	450	500	550	600
2,0	L=	550	550	500	500	450	450	400	400
4,0 ^{c)}	L=	450	400	400	400	350	350	350	350
5,0 ^{c)}	L=	400	400	350	350	350	300	300	300

Max. Auflagerabstände L auf Verstellfüßen oder Beton für **TERRA Alu-Systemprofil H24**

Nutzlast [kN/m ²]	Achsabstand e der Profile untereinander in mm ^{b)}								
	e=	250	300	350	400	450	500	550	600
2,0	L=	800	750	700	700	650	650	600	600
4,0 ^{c)}	L=	650	600	550	550	500	500	500	450
5,0 ^{c)}	L=	600	550	550	500	500	450	450	450

Max. Auflagerabstände L auf Verstellfüßen oder Beton für **TERRA Alu-Systemprofil H50**

Nutzlast [kN/m ²]	Achsabstand e der Profile untereinander in mm ^{b)}								
	e=	250	300	350	400	450	500	550	600
2,0	L=	1200	1400	1350	1300	1250	1200	1200	1150
4,0 ^{c)}	L=	1250	1150	1100	1050	1000	950	950	900
5,0 ^{c)}	L=	1150	1150	1000	1000	950	900	900	850

Max. Auflagerabstände L für **TERRA Alu-Systemprofil H85** Lagerungsart Einfeldträger L^{a)}

Nutzlast [kN/m ²]	Achsabstand e der Profile untereinander in mm ^{b)}								
	e=	250	300	350	400	450	500	550	600
2,0	L=	2500	2350	2250	2150	2050	2000	1900	1850
4,0 ^{c)}	L=	2000	1900	1800	1700	1650	1600	1550	1500
5,0 ^{c)}	L=	1850	1750	1650	1600	1550	1500	1450	1400

Max. Auflagerabstände L für **TERRA Alu-Systemprofil H85** Lagerungsart Zweifeldträger L^{a)}

Nutzlast [kN/m ²]	Achsabstand e der Profile untereinander in mm ^{b)}								
	e=	250	300	350	400	450	500	550	600
2,0	L=	2850	2700	2550	2450	2350	2250	2200	2150
4,0 ^{c)}	L=	2300	2150	2050	1950	1850	1800	1750	1700
5,0 ^{c)}	L=	2100	1950	1900	1800	1750	1700	1600	1600

a) Bei Nutzlasten von 2, 4 und 5 kN/m², bei einer mittleren Dielenstärke von 25 mm und einer Dielenwichte von 7 kN/m³ (Lärche, Kiefer, Douglasie). Die Durchbiegung ist auf L/250 begrenzt.

b) Bei der Verwendung von WPC-Dielen darf der Achsabstand e der Profile untereinander 400 mm nicht überschreiten!

c) Nutzlasten nach DIN EN 1991-1; Dachterrassen= 4 kN/m², Terrassen im öffentlichen Raum= 5 kN/m².

d) Max. Auflagerlasten kategorisiert in Auflagerkraft ≤ 2,2 kN für die Verstellfußserie Base und Auflagerkraft von 2,3 kN bis 8 kN für die Verstellfußserie PRO.



TERRA BAUKASTENSYSTEM

TERRA Profilverbinder H15

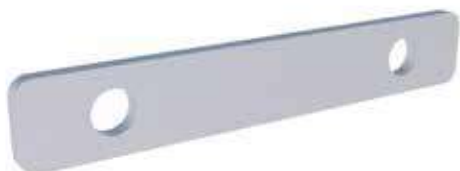

Art.-Nr.	Abmessung ^{a)} [mm]	Material	VPE*
975564	10 x 2 x 60	Aluminium	10

^{a)}Höhe x Breite x Länge

*Lieferung erfolgt inkl. Schrauben

Der TERRA Profilverbinder H15 von Eurotec dient als optimales Befestigungsmittel, wenn zwei Alu-Systemprofile in der Terrassenunterkonstruktion miteinander verbunden werden sollen. Der Profilverbinder H15 ist in Kombination mit dem TERRA Alu-Systemprofil H15 zu verwenden. Für alle anderen Profilhöhen kann der Profilverbinder Terrassenrand Set eingesetzt werden.



Verbindung zweier Profile mithilfe des Profilverbinders H15

TERRA Multifunktionswinkelverbinder



Art.-Nr.	Abmessung ^{a)} [mm]	Materialstärke [mm]	Material	VPE*
975596	45 x 45 x 15	2,5	Aluminium	10

^{a)}Höhe x Breite x Tiefe

*Lieferung erfolgt inkl. Schrauben.

Unser Multifunktionswinkelverbinder ist in Kombination mit den TERRA Alu-Systemprofilen H24, H50 und H85 vielseitig einsetzbar und eignet sich ideal für Queraussteifungen sowie für senkrecht stehende Profile. Durch seine durchdachte Konstruktion ermöglicht er eine flexible Gestaltung unterschiedlicher Verbindungen und sorgt für Stabilität und Sicherheit in verschiedenen Konstruktionen.

VORTEILE

- Zum Verbinden der TERRA Profile in einem 90° Winkel
- Flexibel einsetzbar
- Korrosionsbeständig



TERRA Winkelverbinder low



Art.-Nr.	Abmessung ^{a)} [mm]	Material	VPE*
975560	10 x 40 x 40	Aluminium	10

^{a)}Höhe x Breite x Länge

*Lieferung erfolgt inkl. Schrauben

Der Winkelverbinder low von Eurotec dient der Herstellung rechtwinkliger (90°) Verbindungen zweier Alu-Systemprofile, wie es beispielsweise bei Querverstrebungen vorkommen kann. Für Konstruktionen mit dem TERRA Alu-Systemprofil H15 ist der Winkelverbinder low zu verwenden. Für alle weiteren Profilhöhen kann der Eckverbinder EVECO eingesetzt werden.



TERRA Gelenk 90°



TERRA Gelenk 180°



Art.-Nr.	Bezeichnung	Abmessung ¹⁾ [mm]	Material	VPE*
975587	TERRA Gelenk 90°	19 x 50,5 x 78,5	S235 Feuerverzinkt / Niet A2	4
975588	TERRA Gelenk 180°	19 x 11,5 x 131	S235 Feuerverzinkt / Niet A2	4

¹⁾Höhe x Breite x Länge

*Lieferung erfolgt inkl. Schrauben

Mithilfe der TERRA Gelenke werden die Alu-Systemprofile optimal miteinander verbunden. Da die Gelenke einseitig frei drehbar sind, können diese individuell an der Profilschiene positioniert werden. Bei dem Bau von Terrassenunterkonstruktionen eignen sich die TERRA Gelenke für Winkel von bis zu 90° bzw. 180°. Der Scharnierverbinder EVO kommt zum Einsatz, um Profile in horizontaler Richtung auszurichten, sodass z. B. Terrassenrundungen hergestellt werden können.

VORTEILE

- Frei drehbares Gelenk
- Für Winkel bis zu 90° bzw. 180°
- Individuelle Positionierung an der Profilschiene
- Niete besteht aus Edelstahl A2 nach DIN 6791



Hinweis

Nur für die TERRA Alu-Systemprofile H24 / H50 / H85.

TECHNISCHE ZEICHNUNG

TERRA Gelenk 90°

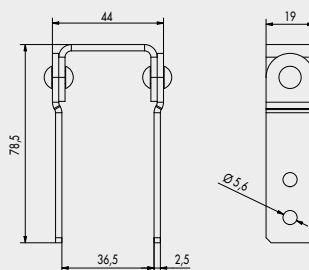

TERRA Gelenk 180°

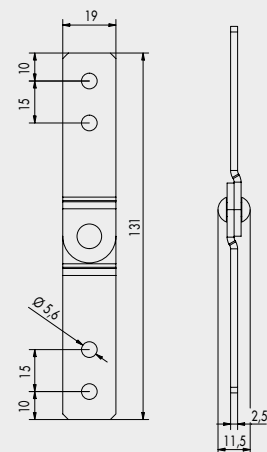

Anwendungsbeispiel des TERRA Gelenks 90°



Anwendungsbeispiel des TERRA Gelenks 180°

TERRA Betonverbinder H15



Art.-Nr.	Abmessung ¹⁾ [mm]	Material	VPE*
975572	22,75 x 12,75 x 40	Aluminium	10

¹⁾Höhe x Breite x Länge

*Lieferung erfolgt inkl. Schrauben

Der Betonverbinder H15 von Eurotec ist für die direkte Verbindung der Alu-Systemprofile H15 an Betonboden konzipiert worden. Der Betonverbinder H15 ist nur mit dem Alu-Systemprofil H15 kompatibel.



Hinweis

Nur für die TERRA Alu-Systemprofil H15.



Anwendungsbeispiel Betonverbinder H15

TERRA Blendprofil H85



Art.-Nr.	Abmessung ¹⁾ [mm]	Material	VPE
975574	87 x 34 x 4000	Aluminium	40

¹⁾Höhe x Breite x Länge

Das Blendprofil H85 von Eurotec kommt in Kombination mit dem TERRA Alu-Systemprofil H85 zum Einsatz, um einen geschlossenen Rahmen rund um die Terrasse zu bilden. Mithilfe von zwei Systemteilen kann eine ganze Terrassenkonstruktion geschaffen werden.

VORTEILE

- Sauberes geschlossenes Baukastensystem
- Nur zwei Systemteile für eine ganze Terrassenunterkonstruktion
- Hohe Formstabilität und Ebenheit
- Große Spannweiten möglich
- Geringes Eigengewicht
- Hohe Flexibilität in Gestaltung und Montage
- Hohe Dauerhaftigkeit



Hinweis

Passt ausschließlich zum TERRA Alu-Systemprofil H85.



Anwendungsbeispiel Blendprofil H85



Anwendungsbeispiel Blendprofil H85

TERRA Mittelauflage



TERRA Randauflage



Art.-Nr.	Bezeichnung	Abmessung ^{d)} [mm]	Material	VPE*
954011	TERRA Mittelauflage	19,5 x 82 x 89	PP (Polypropylen)	200
954012	TERRA Randauflage	31,5 x 82 x 122	PP (Polypropylen)	50

^{d)}Höhe x Breite x Länge

*Lieferung erfolgt inkl. Schrauben

Die TERRA Mittelauflage und TERRA Randauflage wurden speziell für die TERRA Alu-Systemprofile entwickelt. Mithilfe dieser lassen sich Beton- und Natursteinplatten leicht auf unseren TERRA Alu-Systemprofilen befestigen.

VORTEILE

- Zum Aufklicken auf die TERRA Alu-Systemprofile
- Damit die Steinplatten im Randbereich nicht verrutschen, ist ein Fixieren der Clips mit einer Profilbohrschraube 4,2 x 35 mm notwendig.
- Die Fugenbreite beträgt 4 mm.
- Die Fugenstege sind nach Bedarf einzeln abtrennbar.

TERRA MITTELAUFLAGE

Fertigungsbedingte Toleranzen von Steinplatten von bis zu 2 mm können mithilfe des beweglichen Mittelstücks der TERRA Mittelauflage ausgeglichen werden.



Die TERRA Mittelauflage in Anwendung mit der Trittschallscheibe Ø 90.



Die TERRA Randauflage in Anwendung mit der Trittschallscheibe Ø 90.





ALUMINIUM-SYSTEMPROFIL EVO SLIM

Beim Alu-Systemprofil EVO Slim handelt es sich um eine Aluminium-Unterkonstruktion für Terrassen mit sehr geringer Aufbauhöhe. Diese Unterkonstruktion bringt gegenüber herkömmlichen Terrassenunterkonstruktionen aus Holz einige bedeutende Vorteile mit sich:

VORTEILE

- Zur direkten Auflagerung auf einen tragfähigen Untergrund
- Universell für direkte / sichtbare Befestigungssysteme sowie für indirekte / nicht sichtbare Befestigungssysteme geeignet.
- Die spezielle Form der Profile vermindert die Gefahr abgescherter Befestigungsschrauben in Folge von Quell- und schwindbewegungen der Terrassendielen.
- Durch die spezielle Form wird ein Abscheren der Schrauben verhindert.
- Einfache und zeitsparende Montage
- Formstabil, gerade, verwindungsfrei
- Beständig gegen Witterung, UV-Belastung, Insekten und Fäulnis
- Unterstützt den konstruktiven Holzschutz
- Geringes Eigengewicht

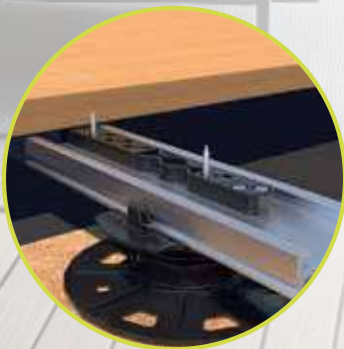

Nicht sichtbare Befestigung mittels Terrassengleiter



Nicht sichtbare Befestigung mittels Systemhalter Twin



Sichtbare Befestigung mittels Profilbohrschraube

Bitte beachten Sie, dass nicht alle Profile in Schwarz erhältlich sind – diese Farbe ist auf Anfrage verfügbar.

KOMBINATIONSMÖGLICHKEITEN



Terrassengleiter



Systemhalter Twin



Profilbohrschraube

Alu-Systemprofil EVO Slim



Art.-Nr.	Abmessung [mm] ^{a)}	Material	VPE
975633	20 x 60 x 2400	Aluminium	1
975628	20 x 60 x 4000	Aluminium	1

^{a)}Höhe x Breite x Profillänge

**Wichtig**

Bei Anwendung des Alu-Systemprofils EVO Slim in Kombination mit dem Systemhalter Twin muss unbedingt der Hinweis auf S. 135 beachtet werden.

Alu-Systemprofilverbinder EVO Slim



Art.-Nr.	Abmessung [mm] ^{a)}	Material	VPE*
975629	4 x 200 x 48	Aluminium	10

^{a)}Höhe x Länge x Breite

*Inkl. 4 Bohrschrauben pro Verbinder

Hinweis

Der Profilstoß ist nur direkt über einer Stützung bzw. Lagerung anzuordnen.

**MONTAGEHINWEIS**MAX. AUFLAGERABSTÄNDE L [mm] ALU-SYSTEMPROFIL EVO SLIM MIT VERSTELLFÜßEN^{a)}

Nutzlast [kN/m ²]	Verstellfüße BASE-Line, zul. F = 2,2 kN							
	Achsabstand e [mm] der Profile untereinander ^{b)}							
	250	300	350	400	450	500	550	600
2,0	650	600	600	550	550	500	500	500
3,0 ^{d)}	550	550	500	500	500	450	450	400
4,0 ^{d)}	500	500	450	450	400	400	400	400
5,0 ^{d)}	500	450	450	400	400	400	350	350

Nutzlast [kN/m ²]	Verstellfüße Profi-Line, zul. F = 8,0 kN							
	Achsabstand e [mm] der Profile untereinander ^{b)}							
	250	300	350	400	450	500	550	600
2,0	650	600	600	550	550	500	500	500
3,0 ^{d)}	550	550	500	500	500	450	450	400
4,0 ^{d)}	500	500	450	450	400	400	400	400
5,0 ^{d)}	500	450	450	400	400	400	350	350

^{a)}Angabe der max. Spannweite bei der die Durchbiegung des Profils L/300 nicht überschreitet. Mittlere Dielenstärke von 25 mm mit Dielenwichte von 7 kN/m² (Lärche, Kiefer, Douglasie).

^{b)}Bsp.: Abstand der Profile untereinander = 550 mm; Nutzlast = 2,0 kN/m² → max. Spannweite des Profils = 500 mm.

^{c)}Nutzlasten nach DIN EN 1991-1; Dachterrassen = 4 kN/m², Terrassen im öffentlichen Raum = 5 kN/m²

^{d)}Nutzlast nach SIA 261 für Balkone und Dachterrassen private Nutzung = 3 kN/m²

HINWEIS

Bitte beachten Sie die Montagehinweise in unserem Produktdatenblatt.



ALUMINIUM-SYSTEMPROFIL EVO LIGHT

**DIE
KOSTENGÜNSTIGSTE
ALTERNATIVE**

Das Alu-Systemprofil EVO Light wurde speziell für die Anwendung von genutetem WPC/BPC-Oberbelag entwickelt. Durch die Wandung sowie der ideal ausgenutzten Geometrie des Alu-Systemprofil EVO Light besteht eine sehr hohe Tragfähigkeit.

VORTEILE

- Nicht sichtbare Befestigung mit dem Systemhaltern EVO Light
- Sichtbare Befestigung mit Eurotec Profil- und Profilflügelbohrschrauben möglich
- Verwendbar mit den Verstellfüßen PRO und L-Adapter
- Verlängerbar durch Systemverbinder EVO Light
- Lagesicherung mit Schraube des L-Adapters
- Tragfähig, verwindungsfrei, formstabil und gerade
- Durch die spezielle Form wird ein Abscheren der Schrauben verhindert.



Nicht sichtbare Befestigung mittels Systemhalter EVO Light



Sichtbare Befestigung mittels Profilbohrschraube

Bitte beachten Sie, dass nicht alle Profile in Schwarz erhältlich sind – diese Farbe ist auf Anfrage verfügbar.

KOMBINATIONSMÖGLICHKEITEN



Systemhalter EVO Light



Profilbohrschraube

Alu-Systemprofil EVO Light



Art.-Nr.	Abmessung [mm] ⁰⁾	Material	VPE
975643	32 x 34 x 4000	Aluminium	1

⁰⁾Höhe x Breite x Profillänge



Verwenden Sie den Alu-Betonwinkel (Art.-Nr.: 975661) zur Befestigung auf Beton.

Systemverbinder EVO Light



Art.-Nr.	Abmessung [mm] ⁰⁾	Material	VPE
975618	27,7 x 27,4 x 62,5	Kunststoff	10

⁰⁾Höhe x Breite x Länge

Zur Verbindung der Alu-Systemprofile EVO Light miteinander. Der Systemverbinder EVO Light hat den Vorteil, dass er die Profile schraubenlos, durch einfaches Aufstecken, miteinander verbindet.



Anwendungsbeispiel Systemverbinder EVO Light

Eckverbinder

Für Alu-Systemprofile EVO Light geeignet

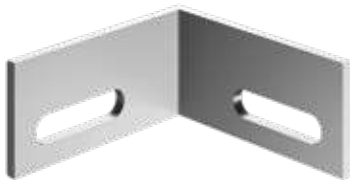

Art.-Nr.	Abmessung [mm] ⁰⁾	Material	VPE*
975631	19 x 40 x 40	Aluminium	10

⁰⁾Höhe x Breite x Länge

*Inkl. 20 Schrauben



Anwendungsbeispiel Eckverbinder



MAX. AUFLAGERABSTÄNDE (L) ALU-SYSTEMPROFIL EVO LIGHT OHNE VERSTELLFÜßE, z. B. AUF BETONFUNDAMENTEN^{a)}

Nutzlast [kN/m ²]	Achsabstand e [mm] der Profile untereinander ^{b)}							
	250	300	350	400	450	500	550	600
2,0	950	900	850	850	800	750	750	700
4,0 ^{d)}	800	750	700	650	600	600	600	550
5,0 ^{d)}	700	700	650	600	550	550	550	500

^{a)}Max. Auflagerabstände (L) bei Nutzlasten von 2, 4 und 5 kN/m², bei einer mittleren Dielenstärke von 25 mm und einer Dielenwichte von 7 kN/m³ (Lärche, Kiefer, Douglasie).

^{b)}Bei der Verwendung von WPC-Dielen darf der Achsabstand e der Profile untereinander 400 mm nicht überschreiten!

^{d)}Nutzlasten nach DIN EN 1991-1; Dachterrassen = 4 kN/m², Terrassen im öffentlichen Raum = 5 kN/m².

MAX. AUFLAGERABSTÄNDE (L) ALU-SYSTEMPROFIL EVO LIGHT MIT VERSTELLFÜßEN^{a)}

Nutzlast [kN/m ²]	Verstellfüße BASE, zul. F = 2,2 kN							
	Achsabstand e [mm] der Profile untereinander ^{b)}							
	250	300	350	400	450	500	550	600
2,0	950	900	850	850	800	750	750	700
3,0 ^{d)}	850	800	750	750	700	650	650	600
4,0 ^{d)}	800	750	700	650	600	550	500	450
5,0 ^{d)}	700	700	650	550	500	450	400	350

Nutzlast [kN/m ²]	Verstellfüße PRO, zul. F = 8,0 kN							
	Achsabstand e [mm] der Profile untereinander ^{b)}							
	250	300	350	400	450	500	550	600
2,0	950	900	850	850	800	750	750	700
3,0 ^{d)}	850	800	750	750	700	650	650	600
4,0 ^{d)}	800	750	700	650	600	600	600	550
5,0 ^{d)}	700	700	650	600	550	550	550	500

^{a)}Max. Auflagerabstände (L) bei Nutzlasten von 2, 3, 4 und 5 kN/m², bei einer mittleren Dielenstärke von 25 mm und einer Dielenwichte von 7 kN/m³ (Lärche, Kiefer, Douglasie).

^{b)}Bei der Verwendung von WPC-Dielen darf der Achsabstand e der Profile untereinander 400 mm nicht überschreiten!

^{d)}Nutzlasten nach DIN EN 1991-1; Dachterrassen = 4 kN/m², Terrassen im öffentlichen Raum = 5 kN/m².

^{e)}Nutzlast nach SIA 261 für Balkone und Dachterrassen private Nutzung = 3 kN/m².





ALUMINIUM-SYSTEMPROFIL EVECO

FÜR
GENUTETE
DIELEN

Beim Alu-Systemprofil Eveco handelt es sich um eine Aluminium-Unterkonstruktion für Terrassen, welche speziell für die Verwendung von Befestigungs-Clips entwickelt wurde. Dieses Profil eignet sich für seitlich genutete Terrassenbeläge aus bewegungsarmen Holzsorten, BPC- oder WPC- Verbundmaterialien.

VORTEILE

- Kombinierbar mit M-Clip zur nicht sichtbaren Befestigung
- Universell auch mit vielen anderen Befestigungs-Clips verwendbar (Schrauben-Ø 4,2 mm)
- Speziell für die Verstellfüße PRO mit Click-Adapter entwickelt
- Kann bei niedrigen Aufbauhöhen auch ohne Verstellfuß verwendet werden.
- Lagesicherung dank Click-System ohne Schrauben
- Tragfähig, verwindungsfrei, formstabil und gerade
- Schraubkanal vermeidet langwierige Bohrzeiten



Nicht sichtbare Befestigung mittels M-Clip

KOMBINATIONSMÖGLICHKEITEN



M-Clip



Profilverbinder Terrassenrand Set

Alu-Systemprofil Eveco



Art.-Nr.	Abmessung [mm] ⁰⁾	Material	VPE
975632	24 x 39 x 2400	Aluminium	1
975630	24 x 39 x 4000	Aluminium	1
S975630	24 x 39 x 4000	Aluminium, schwarz	1

⁰⁾Höhe x Breite x Profillänge



Verwenden Sie den Alu-Betonwinkel (Art.-Nr.: 975661) zur Befestigung auf Beton.

Profilverbinder Terrassenrand Set

Für die Verlängerung der Abschlussprofile

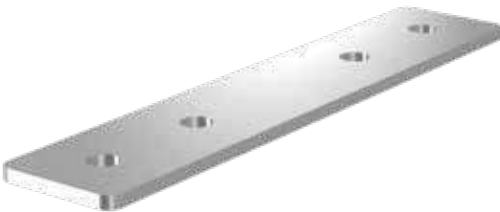

Art.-Nr.	Abmessung [mm]	Materialstärke [mm]	Material	VPE
975642	100 x 20	2	Aluminium	2

SET BESTEHT AUS

- 2 Profilverbinder
- 8 Bohrschrauben 4,8 x 25 mm



Anwendungsbeispiel Eckverbinder Terrassenrand Set

Eckverbinder Eveco

Für Alu-Systemprofile Eveco

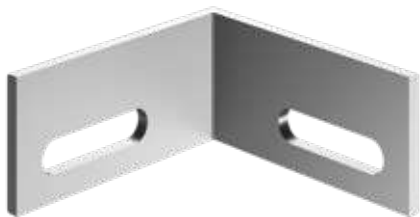

Art.-Nr.	Abmessung [mm] ⁰⁾	Material	VPE*
975631	19 x 40 x 40	Aluminium	10

⁰⁾Höhe x Breite x Länge

*Inkl. 20 Schrauben



MAX. AUFLAGERABSTÄNDE L [mm] ALU-SYSTEMPROFIL EVECO OHNE VERSTELLFÜßE, z. B. AUF BETONFUNDAMENTEN^{a)}

Nutzlast [kN/m ²]	Achsabstand e [mm] der Profile untereinander ^{b)}							
	300	350	400	450	500	550	600	800
2,0	800	750	750	700	700	650	650	600
4,0 ^{d)}	650	600	600	550	550	500	500	450
5,0 ^{d)}	600	550	550	500	500	500	450	450

^{a)}Angabe der max. Spannweite bei der die Durchbiegung des Profils L/300 nicht überschreitet. Mittlere Dielenstärke von 25 mm mit Dielenwichte von 7 kN/m³ (Lärche, Kiefer, Douglasie).

^{b)}Bsp.: Abstand der Profile untereinander = 550 mm; Nutzlast = 2,0 kN/m² → max. Spannweite des Profils = 650 mm.

^{d)}Nutzlasten nach DIN EN 1991-1; Dachterrassen = 4 kN/m², Terrassen im öffentlichen Raum = 5 kN/m²

MAX. AUFLAGERABSTÄNDE L [mm] ALU-SYSTEMPROFIL EVECO MIT VERSTELLFÜßEN^{a)}

Nutzlast [kN/m ²]	Verstellfüße BASE-Line, zul. F = 2,2 kN							
	Achsabstand e [mm] der Profile untereinander ^{b)}							
	250	300	350	400	450	500	550	600
2,0	800	750	700	650	650	600	600	600
3,0 ^{d)}	700	650	600	600	550	550	500	450
4,0 ^{d)}	650	600	550	550	500	450	400	350
5,0 ^{d)}	600	550	500	450	400	350	300	300

Nutzlast [kN/m ²]	Verstellfüße Profi-Line, zul. F = 8,0 kN							
	Achsabstand e [mm] der Profile untereinander ^{b)}							
	250	300	350	400	450	500	550	600
2,0	800	750	700	650	650	600	600	600
3,0 ^{d)}	700	650	600	600	550	550	550	500
4,0 ^{d)}	650	600	550	550	500	500	500	450
5,0 ^{d)}	600	550	500	500	500	450	450	450

^{a)}Angabe der max. Spannweite bei der die Durchbiegung des Profils L/300 nicht überschreitet. Mittlere Dielenstärke von 25 mm mit Dielenwichte von 7 kN/m³ (Lärche, Kiefer, Douglasie).

^{b)}Bsp.: Abstand der Profile untereinander = 550 mm; Nutzlast = 2,0 kN/m² → max. Spannweite des Profils = 600 mm.

^{d)}Nutzlasten nach DIN EN 1991-1; Dachterrassen = 4 kN/m², Terrassen im öffentlichen Raum = 5 kN/m².

^{e)}Nutzlast nach SIA 261 für Balkone und Dachterrassen private Nutzung = 3 kN/m².

Queraussteifung Eveco



ANWENDUNGSHINWEISE

Die Queraussteifungen können nur bei einem Achsenabstand von 40 mm verwendet werden.

Art.-Nr.	Produktbezeichnung	Material	Abmessung [mm] ^{a)}	VPE
975667	Queraussteifung Eveco	Aluminium	24 x 40 x 361	1

^{a)}Höhe x Breite x Profillänge

Unsere Queraussteifung ist die optimale Ergänzung zu unseren Aluminium-Profilen. Durch die bereits vormontierten Winkel wird die Montage nochmal vereinfacht.

VORTEILE

- Einfache und zeitsparende Montage
- Schnellere Fertigstellung der Terrassen
- Die vorgefertigten Queraussteifungen vermeiden ein aufwendiges Zuschneiden der Profile auf der Baustelle.
- Eine saubere Vorkonfektionierung versichert eine fachgerechte Montage

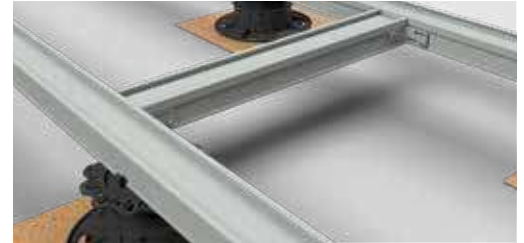

Anwendungsbeispiel Queraussteifung Eveco

ZUBEHÖR ALU-SYSTEMPROFILE

Alu-Betonwinkel

Zur Befestigung auf Beton



Art.-Nr.	Abmessung [mm] ^{a)}	Ø Rundloch [mm]	Langloch [mm] ^{b)}	VPE*
975661	19,75 x 22,75 x 30	8	20 x 4,5	10

^{a)}Höhe x Länge x Breite

^{b)}Länge x Breite

*Lieferung erfolgt inkl. einer Thermofixschraube 4,2 x 17 mm. Die Rock-Betonschraube zur Fixierung auf Beton ist nicht im Lieferumfang enthalten und muss separat bestellt werden.

ANWENDUNGSHINWEISE

Durch das Langloch wird der Alu-Betonwinkel mit der mitgelieferten Thermofixschraube 4,2 x 17 mm am Aluminium befestigt. Das Langloch kann die Materialausdehnung des Aluminiums ausgleichen.

Das Rundloch dient zur Befestigung mit der Rock-Betonschraube Sechskant/Sechskant mit Flansch 7,5 mm auf Beton.

Kombinierbar mit den Alu-Systemprofilen EVO, EVO Light und Eveco.



Alu-Betonwinkel mit dem Alu-Systemprofil EVO

MaTre-Band

Zur Materialtrennung

**Passend zu
EVO, EVO
Light und
HKP**



Art.-Nr.	Abmessung [mm] ^{a)}	VPE
945319	0,5 x 10 x 20000	5

^{a)}Höhe x Breite x Länge

Das MaTre-Band dient zur Materialtrennung und verhindert somit Knarr-Geräusche zwischen den Alu-Profilen und Dielen.

VORTEILE

- Einfache Befestigung dank Klebefolie
- Optimale Passgenauigkeit durch sehr dünnes Material
- Reißfest und dauerhaft beständig
- Schrauben können einfach durchgeschraubt werden
- Kann individuell abgelängt werden



Anwendungsbeispiel MaTre-Band



TERRASSEN-TRAGSYSTEM HKP

Bei dem Terrassen-Tragsystem HKP handelt es sich um eine Aluminium-Unterkonstruktion, die je nach gewünschter Nutzlast, Spannweiten von bis zu 3 m zulässt. Das Tragsystem kann dabei flexibel auf die unterschiedlichsten Bedürfnisse zugeschnitten werden. Das Tragsystem wird vornehmlich bei bodennahen Terrassen eingesetzt, bei denen nur wenige Unterstüzungslager gesetzt werden. Aufgeständerte Terrassen, tragende Balkone und bodennahe auskragende Terrassen gehören außerdem noch zu dem flexiblen Einsatz des Systems. Das Terrassen-Tragsystem besteht aus 2 Bauteilen, die zu einem tragfähigen und geschlossenen System zusammengefügt werden.

EIN SYSTEM, VIELE VORTEILE:

- Hohe Tragfähigkeit
- Große Stützweiten
- Hohe Formstabilität und Ebenheit
- Geringes Eigengewicht
- Hohe Flexibilität
- Hohe Dauerhaftigkeit
- Schöne Optik, sauberes geschlossenes System
- Materialersparnis

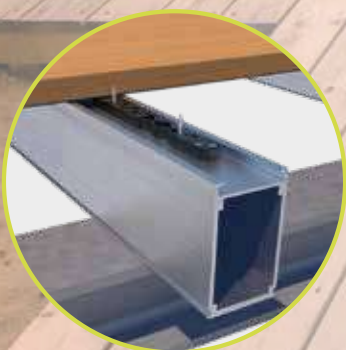

Nicht sichtbare Befestigung mittels Terrassengleiter

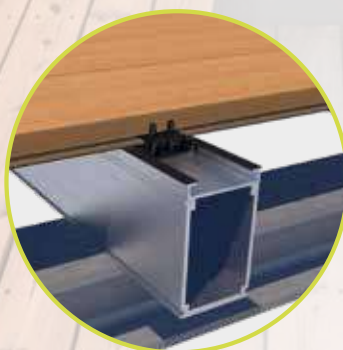

Nicht sichtbare Befestigung mittels Systemhalter Twin

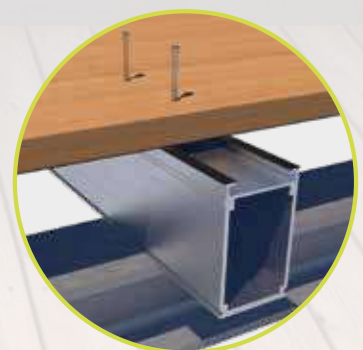

Sichtbare Befestigung mittels Profilbohrschraube

Bitte beachten Sie, dass nicht alle Profile in Schwarz erhältlich sind – diese Farbe ist auf Anfrage verfügbar.

KOMBINATIONSMÖGLICHKEITEN



Terrassengleiter



Systemhalter Twin



Profilbohrschraube

NUR 2 SYSTEMTEILE FÜR EINE KOMPLETTE TERRASSENUNTERKONSTRUKTION:

GEEIGNET FÜR DIE
PRO UND BASE
VERSTELLFÜßE!

Tragprofil HKP



Art.-Nr.	Abmessung [mm] ^{a)}	Material	VPE
954669	100 x 60 x 4000	Aluminium	1

^{a)}Höhe x Breite x Profillänge

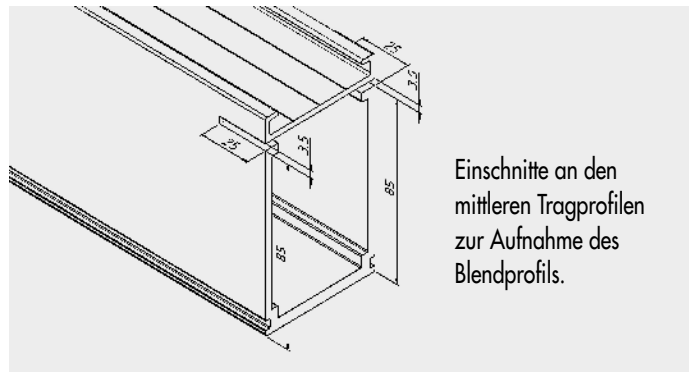

Blendprofil HKP



Art.-Nr.	Abmessung [mm] ^{a)}	Material	VPE
954668	104 x 50 x 4000	Aluminium	1

^{a)}Höhe x Breite x Profillänge

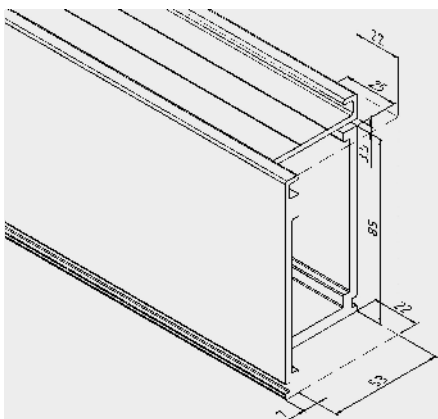
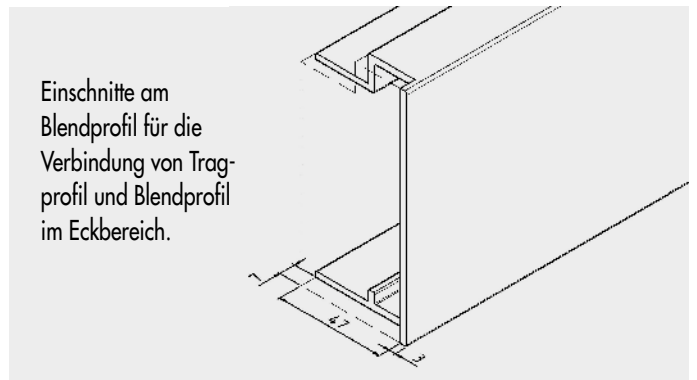

Einschnitte am Tragprofil für die Verbindung von Tragprofil und Blendprofil im Eckbereich.

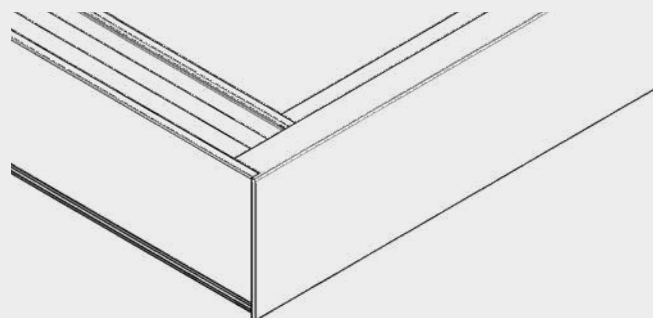

Alu-Tragprofilverbinder

Für Tragprofil HKP



Art.-Nr.	Abmessung [mm] ⁽¹⁾	Material	VPE*
954670	74 x 50 x 250	Aluminium	1

⁽¹⁾Höhe x Breite x Länge

*Inkl. 8 Bohrschrauben pro Verbinder



Hinweis

Der Profilstoß ist nur direkt über einer Stützung bzw. Lagerung anzuordnen.



Anwendungsbeispiel Alu-Tragprofilverbinder

BiGHTY PH

Edelstahl gehärtet

Passend dazu



Art.-Nr.	Abmessung [mm]	Antrieb	VPE
954090-50	4,8 x 25	TX20 •	50





MONTAGEHINWEIS

MAX. AUFLAGERABSTÄNDE L [mm]^{a)} BEI AUFLAGERN AUS BETON ODER STAHL

Lagerungsart	Nutzlast kN/m ²	Achsabstand e [mm] der Tragprofile HKP untereinander ^{b)}						
		300	350	400	450	500	550	600
Einfeldträger L 	2,0	3000	2750	2750	2500	2500	2500	2250
	3,0 ^{d)}	2750	2500	2500	2250	2250	2250	2000
	4,0 ^{d)}	2500	2250	2250	2000	2000	2000	2000
	5,0 ^{d)}	2250	2000	2000	2000	1750	1750	1750
Zweifeldträger L [mm] 	2,0	3000	3000	3000	3000	3000	2750	2750
	3,0 ^{d)}	3000	2750	2500	2500	2500	2500	2250
	4,0 ^{d)}	2750	2500	2500	2500	2250	2250	2250
	5,0 ^{d)}	2500	2500	2250	2250	2000	2000	2000
Einfeldkragträger L [mm] / Lk [mm] 	2,0	3000 / 1000	2750 / 1000	2750 / 1000	2500 / 1000	2500 / 1000	2000 / 1000	1750 / 1000
	3,0 ^{d)}	2500 / 1000	2500 / 1000	2500 / 750	2500 / 750	2500 / 750	2000 / 750	1750 / 750
	4,0 ^{d)}	1750 / 1000	1500 / 750	1500 / 750	1500 / 750	1500 / 750	1500 / 750	1500 / 750
	5,0 ^{d)}	1500 / 750	1500 / 750	1500 / 750	1500 / 750	1500 / 750	1250 / 750	1250 / 750

^{a)}Max. Auflagerabstände (L) bei Auflagern mit „direkter Lagerung“ bei Nutzlasten von 2, 3, 4 und 5 kN/m², bei einer mittleren Dielenstärke von 25 mm und einer Dielenwichte von 7 kN/m³.

^{b)}Bei der Verwendung von WPC-Dielen darf der Achsabstand e der Profile untereinander 400 mm nicht überschreiten!

^{c)}Nutzlasten nach DIN EN 1991-1; Dachterrassen= 4 kN/m², Terrassen im öffentlichen Raum= 5 kN/m².

^{d)}Nutzlast nach SIA 261 für Balkone und Dachterrassen private Nutzung = 3 kN/m².

MAX. AUFLAGERABSTÄNDE (L) FÜR VERSTELLFÜßE DER PRO-LINE (ZUL. F = 8,0 kN)

Lagerungsart	Nutzlast kN/m ²	Max. Auflagerabstände L [mm] mit den Verstellfüßen der Serie PRO-Line mit Tragprofil-HKP ^{a)}						
		300	350	400	450	500	550	600
Einfeldträger L 	2,0	3000	2750	2750	2500	2500	2500	2500
	3,0 ^{d)}	2750	2500	2500	2250	2250	2250	2000
	4,0 ^{d)}	2500	2250	2250	2000	2000	2000	2000
	5,0 ^{d)}	2250	2000	2000	2000	1750	1750	1750
Zweifeldträger L [mm] 	2,0	3000	3000	3000	3000	3000	2750	2500
	3,0 ^{d)}	3000	2750	2500	2250	2000	1750	1750
	4,0 ^{d)}	2500	2250	2000	1750	1500	1250	1250
	5,0 ^{d)}	2000	1750	1500	1250	1250	1000	1000
Einfeldkragträger L [mm] / Lk [mm] ^{d)} 	2,0	3000 / 1000	2750 / 1000	2750 / 1000	2500 / 1000	2500 / 1000	2000 / 1000	1750 / 1000
	3,0 ^{d)}	2500 / 1000	2500 / 1000	2500 / 750	2500 / 750	2500 / 750	2000 / 750	1750 / 750
	4,0 ^{d)}	1750 / 1000	1500 / 750	1500 / 750	1500 / 750	1500 / 750	1500 / 750	1500 / 750
	5,0 ^{d)}	1500 / 750	1500 / 750	1500 / 750	1500 / 750	1250 / 750	1250 / 500	1250 / 500

^{a)}Max. Auflagerabstände (L) bei Auflagern der Verstellfüße „PRO-Line“ bei Nutzlasten von 2, 3, 4 und 5 kN/m², bei einer mittleren Dielenstärke von 25 mm und einer Dielenwichte von 7 kN/m³ (Lärche, Kiefer, Douglasie).

^{b)}Bei der Verwendung von WPC-Dielen darf der Achsabstand e der Profile untereinander 400 mm nicht überschreiten!

^{c)}Nutzlasten nach DIN EN 1991-1; Dachterrassen= 4 kN/m², Terrassen im öffentlichen Raum= 5 kN/m².

^{d)}Am Auflager A können abhebende Kräfte von bis zu 1 kN auftreten.

^{e)}Nutzlast nach SIA 261 für Balkone und Dachterrassen private Nutzung = 3 kN/m².

Hinweis

Diese Tabelle gibt nur eine Übersicht über die Tragfähigkeit. Die Hinweise zur Tragfähigkeit in der technischen Information sind zu beachten!

ALU-FUNKTIONSLEISTE / ALU-FUNKTIONSLEISTE DILO

Optimal für Holzterrassen mit niedrigen Aufbauhöhen

Aluminium-Funktionsleiste



Art.-Nr.	Abmessung [mm] ^{a)}	Material	VPE
945510	29 x 34 x 1750	Aluminium	1

^{a)}Höhe x Breite x Profillänge

Für die direkte Befestigung von Terrassendielen von 21 – 25 mm Stärke,
Siehe Profilbohrschraube und Profillügelbohrschraube.



Mit eingeklebter
Kork-Einlage



Aluminium-Funktionsleiste DiLo



Art.-Nr.	Abmessung [mm] ^{a)}	Material	VPE*
945535	29 x 34 x 2240	Aluminium	1

^{a)}Höhe x Breite x Profillänge

*Kork-Pads sind nicht im Lieferumfang enthalten.

Für die indirekte Befestigung von Terrassendielen von 20 – 30 mm Stärke, siehe Bohrschrauben DiLo.

EIGENSCHAFTEN

- Lochung: 5,1 mm
- Abstand v. Loch zu Loch: 20 mm
- Abstand v. Rand z. ersten Loch: 10 mm

Kork-Pad mit Klebeband

Für Alu-Funktionsleiste DiLo

Passend
dazu



Art.-Nr.	Abmessung [mm] ^{a)}	VPE
945331	17 x 28 x 90	100

^{a)}Höhe x Breite x Länge



Klebebandfolie
abziehen



Bohrschraube DiLo

Edelstahl gehärtet

Passend
dazu



Art.-Nr.	Abmessung [mm]	Antrieb	Dielenstärke	VPE*
111860	5,0 x 28,5	TX25 •	mind. 20 mm	200
111861	5,0 x 33,5	TX25 •	mind. 25 mm	200
111862	5,0 x 38,5	TX25 •	mind. 30 mm	200

*Inkl. 1 Bit

VORTEILE

- Bedingt säurebeständig
- 10 Jahre Erfahrung ohne Korrosionsprobleme bei geeigneten Hölzern
- Nicht geeignet für stark gerbstoffhaltige Hölzer wie Cumarú, Eiche, Merbau, Robinie etc.
- Nicht geeignet für chlorhaltige Atmosphären
- Nichtrostender Stahl nach DIN 10088

ZUBEHÖR FÜR DEN BAU EINER TERRASSE MIT KRAGARM

Der T-Träger Anker ist ein Verbindungsmittel, welches für die Verbindung von Holzbalken, oder dem Eurotec Tragprofil HKP an Stahlträgern konzipiert wurde. Dieser kann aber auch hervorragend für das vorherige Beispiel: Terrasse mit Kragarm verwendet werden. Die T-Träger Anker sollten immer paarweise und diagonal gegenüberliegend angebracht werden, um die wirkenden Kräfte gleichmäßig aufnehmen zu können. Durch die drei großen Bohrungen ist eine Montage an Betonteilen ebenfalls möglich.

T-Träger Anker



Art.-Nr.	Abmessung [mm] ^{a)}	Materialstärke [mm]	Material	VPE
904119	50 x 160	3	Stahl S 250 GD + Z 275	100
904120	50 x 180	3	Stahl S 250 GD + Z 275	100
904121	50 x 200	3	Stahl S 250 GD + Z 275	100

^{a)}Breite x Höhe

VORTEILE

- Einfache und schnelle Montage
- Speziell zur Befestigung an T-Trägern konzipiert



Hinweis

Für die Montage auf Holz empfehlen wir unsere Winkelbeschlagschraube. Für die Befestigung auf Aluminium eignet sich unsere BiGHTY PH.

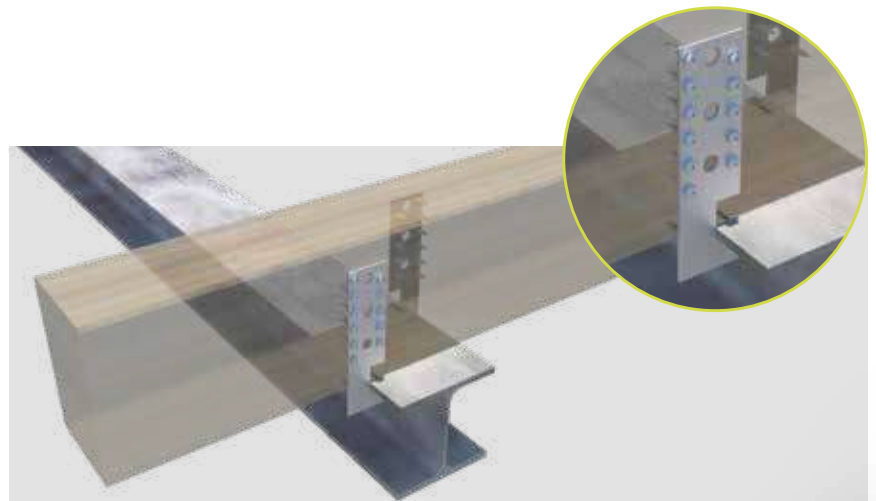

T-Träger Anker in Verbindung mit einem T-Träger.



ENTDECKEN SIE PRAKTISCHE ANWENDUNGSBEISPIELE
FÜR EINE TERRASSE MIT KRAGARM

HIER GEHT'S ZUM
PRAXISHANDBUCH:



TERRASSENRANDABSCHLÜSSE

5





RANDABSCHLUSS EINZELAUFLAGERUNG

Optimal für Steinterrassen

Die Eurotec Randabschluss Einzelauflagerung ist eine einfache und hochwertige Möglichkeit, Randabschlüsse bei Steinterrassen mit Einzelauflagerung zu bilden. Das Set besteht aus zwei Edelstahlprofilen, von denen jeweils eins auf und unter den Verstellfuß gelegt wird, sodass die zugeschnittenen Randsteine oben und unten eingefasst werden. Die Steine müssen hierfür lediglich auf die gewünschte Höhe zugeschnitten und anschließend zwischen die Fassungen eingeschoben werden. Die Randabschluss Einzelauflagerung ist kombinierbar mit unseren Verstellfüßen Profi-Line S – XL sowie GIANT S – XL.

Randabschluss Einzelauflagerung

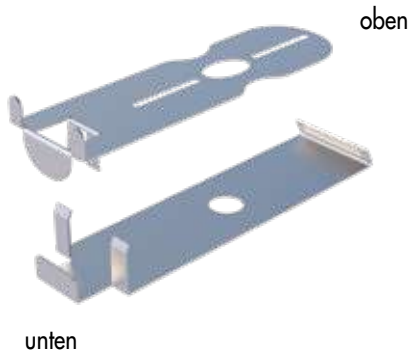

Art.-Nr.	Bezeichnung	Abmessung [mm] ^{a)}	Material	VPE
975606-OBEN	oben	32,5 x 55 x 188	1.4016 nach EN 10088	10
975606-UNTEN	unten	29,5 x 55 x 216	1.4016 nach EN 10088	10

^{a)}Höhe x Breite x Länge

VORTEILE

- Einfache Montage – kein Schrauben oder Bohren notwendig
- Hochwertiger Randabschluss aus Edelstahl – keine Korrosionsgefahr
- Die Fassungen verhindern ein nachträgliches Verrutschen der Steinplatten



Die beiden Einzelteile werden jeweils unter bzw. auf den Verstellfuß gesetzt.

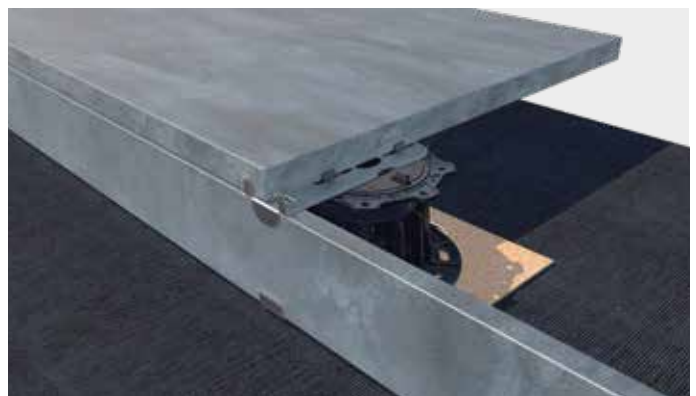

Einsetzen der Steinplatten in die Führungen der Randabschluss Einzelauflagerung.



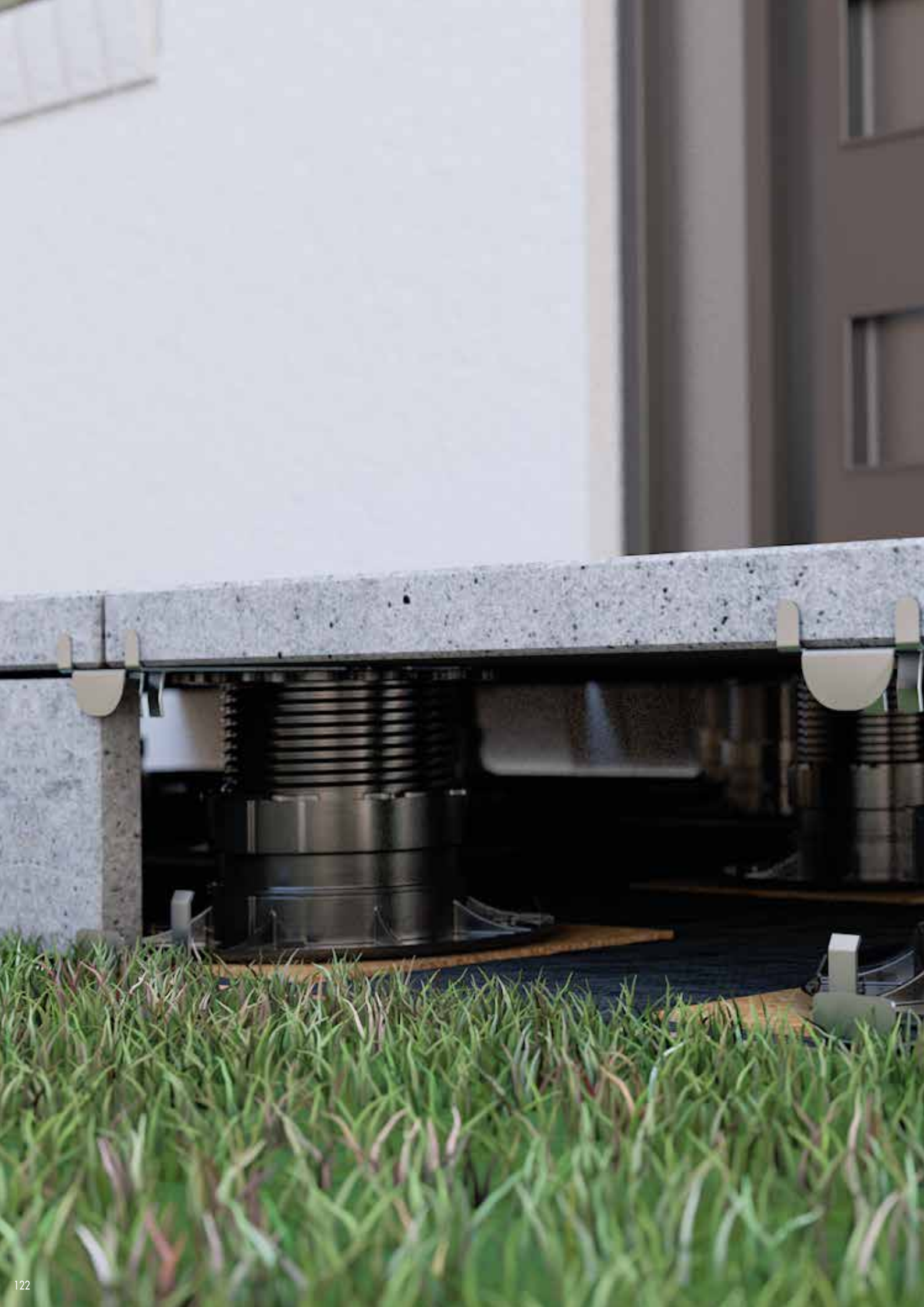



BLENDPROFIL

Zu Rand- und Stoßabdeckung von Terrassenbelägen

Der Einsatzbereich des neuen Blendprofils ist der kopfseitige Abschluss bzw. die Stoßfuge des Terrassenbelages. Durch die spezifische Oberfläche ist das Blendprofil in der Lage, auch unter nassen Bedingungen einen rutschfesten Stand zu gewährleisten. Dank der flachen Geometrie stellt das Blendprofil keine Stolperkante dar. Unser Blendprofil ist mit allen marktüblichen Terrassendielen frei kombinierbar.

Blendprofil



Art.-Nr.	Abmessung [mm] ⁰⁾	Materialstärke [mm]	VPE
975651	27,5 x 37,5 x 2400	2,5	1

⁰⁾Höhe x Breite x Profillänge

VORTEILE

- Einfache und schnelle Montage
- Frei kombinierbar mit allen marktüblichen Terrassendielen
- Gewährleistet rutschfeste Oberfläche auch bei Nässe
- Flache Geometrie verhindert Stolperkante
- Beständig gegen Witterung, UV-Belastung, Insekten und Fäulnis

ANWENDUNGSHINWEISE

Die Befestigung erfolgt mit Senkkopfschrauben ($\varnothing \leq 4$ mm) durch die vorkonfektionierten Löcher, die in einem Achsabstand von 20 cm angeordnet sind. Wegen des geringen Randabstandes der Schraube wird empfohlen unbedingt vorzubohren!



Anwendungsbeispiel Blendprofil – 90°



Anwendungsbeispiel Blendprofil – 45°



TERRASSENRAND-ABSCHLUSSPROFILE FÜR ALUUNTERKONSTRUKTIONEN

Für Terrassen mit Steinplattenbelag

Die Eurotec Terrassenrand-Abschlussprofile für Alu-Unterkonstruktionen liefern einen ästhetischen Abschluss von Terrassen mit Steinplattenbelag in Kombination mit den Profi-Line Verstellfüßen und dem Alu-Systemprofil EVO. Das System besteht aus zwei Abschlussprofilen, welche jeweils den oberen bzw. unteren Rand einer Terrasse einfassen.

Abschlussprofile Alu-Unterkonstruktion

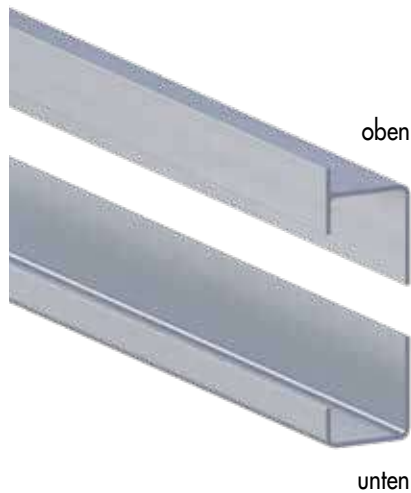

Art.-Nr.	Bezeichnung	Abmessung [mm] ^{a)}	Materialstärke [mm]	Material	VPE
975639	oben	61,5 x 45 x 2000	2,5	Aluminium	1
975640	unten	50 x 45 x 2000	2,5	Aluminium	1

^{a)}Höhe x Breite x Profillänge

Hinweis: für Plattenstärken ≤40 mm

VORTEILE

- Optisch anspruchsvoller Randabschluss
- Flexibel einsetzbar



Anwendungsbeispiel Abschlussprofile Alu-Unterkonstruktion



Hinweise

Im Lieferumfang sind ausschließlich die jeweiligen Alu-Abschlussprofile enthalten. Alle weiteren Komponenten müssen extra bestellt werden. Dazu zählen pro Befestigung: Alu-Systemprofile EVO, 90° Gelenk EVO, Eckverbinder EVO sowie 6 Stück BiGHTY-Bohrschrauben 4,8 x 25 mm (Art.-Nr. 954090-50, VPE: 50).

(4 für das 90° Gelenk EVO und je 1 für die Verbindung zum Terrassenrand-Abschlussprofil oben und unten).

Bei Plattenstärken unterhalb von 40 mm muss der entstehende Freiraum mit Kompriband aufgefüllt werden.

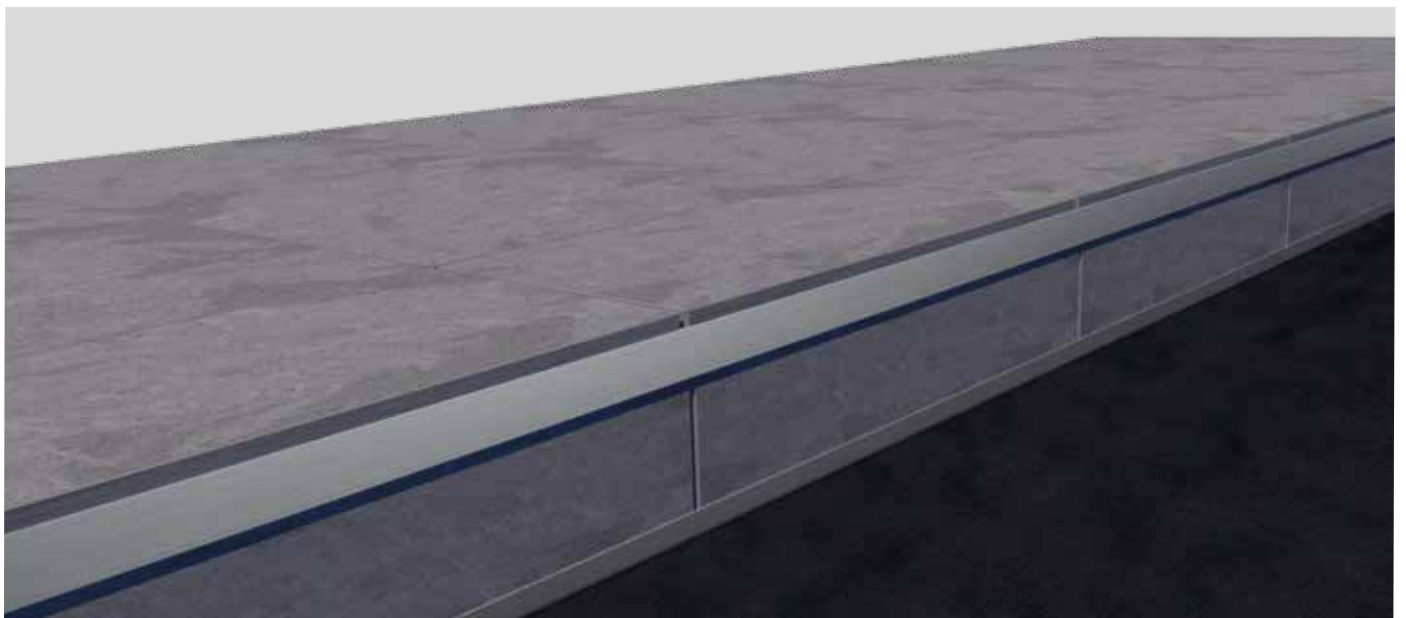

BALKON ABSCHLUSSBLENDE

Für einen optisch ansprechenden Abschluss

Die Balkon Abschlussblende kann in Kombination mit den Oberteilen der Terrassenrand-Abschlussprofile für Aluminium-Unterkonstruktion sowie Einzelauflagerungen oder mit dem Stone-Edge-Clip zu einem hochwertigen Terrassenrand zusammengesetzt werden.

Balkon Abschlussblende



Art.-Nr.	Abmessung [mm] ⁰⁾	Materialstärke [mm]	Material	VPE
975655	116 x 7 x 2000	2	Aluminium	1

⁰⁾Höhe x Breite x Länge

VORTEILE

- Einfache Montage
- Flexibel in der Randgestaltung
- Es besteht die Möglichkeit den kompletten Randaufbau aufeinander abzustimmen
- Frei kombinierbar mit allen handelsüblichen Rinnensystemen / Traufblechen



Anwendungsbeispiel Balkon Abschlussblende



BALKON ABSCHLUSSPROFIL

Für einen optisch ansprechenden Abschluss

Das Balkon Abschlussprofil bietet eine zusätzliche Möglichkeit den Terrassenrand auszubilden. Es wird in 3 cm und 5 cm Höhe angeboten. Das Balkon Abschlussprofil bildet das Unterteil bzw. für kleine Höhen die gesamte Blende. Kombiniert mit der Balkon Abschlussblende können seitliche Öffnungen geschlossen werden.

Balkon Abschlussprofil



Art.-Nr.	Bezeichnung	Abmessung [mm] ^{a)}	Materialstärke [mm]	Material	VPE
975653	Balkon Abschlussprofil 3 cm	72 x 104 x 2000	1,8	Aluminium	1
975654	Balkon Abschlussprofil 5 cm	92,8 x 104 x 2000	1,8	Aluminium	1

^{a)}Höhe x Breite x Profillänge

VORTEILE

- Einfache Montage
- Elegante Ansicht
- Flexibel in der Randgestaltung
- Es besteht die Möglichkeit den kompletten Randaufbau aufeinander abzustimmen
- Frei kombinierbar mit allen handelsüblichen Rinnensystemen
- Die unteren Bleche werden mit in die Abdichtung eingefasst
- Integrierter Wasserablauf



Anwendungsbeispiel Balkon Abschlussprofil

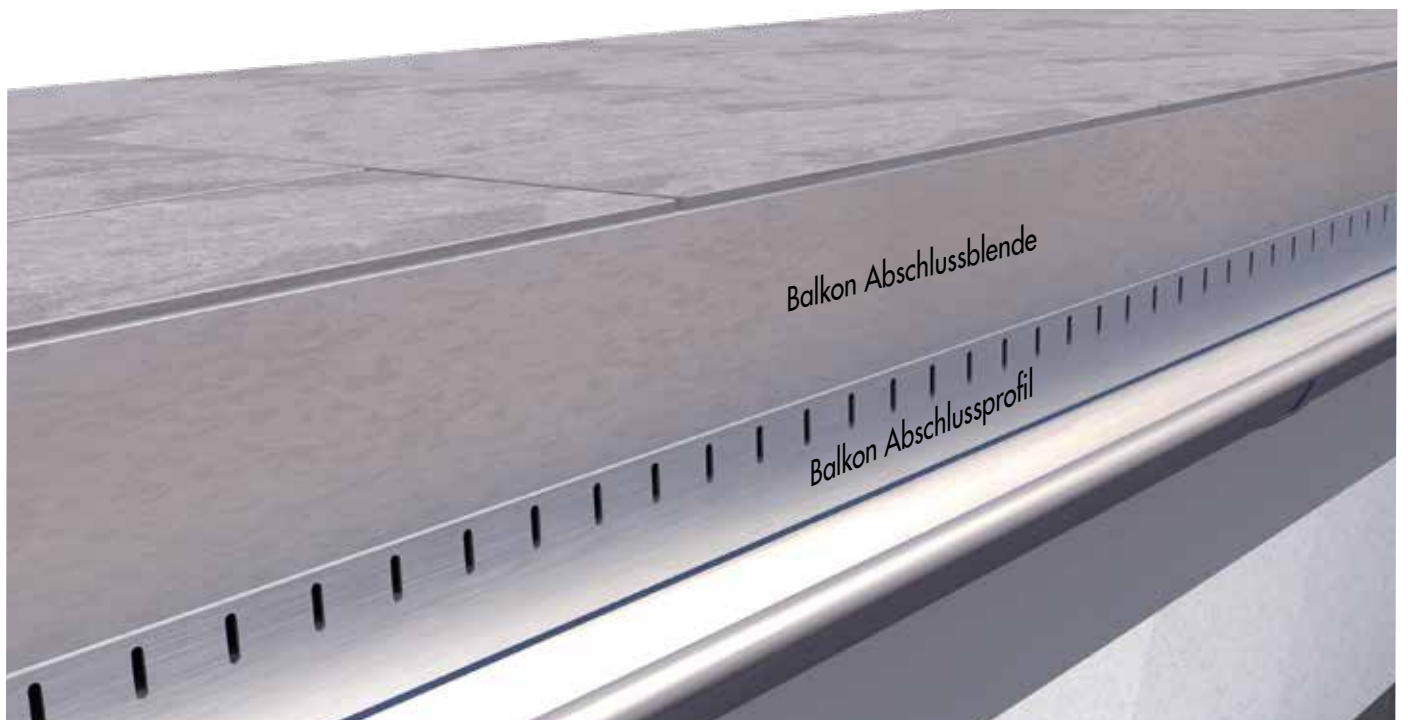

DRAINTEC – DRAINAGEROST AUS ALUMINIUM

Der Einsatz des Alu-Drainagerosts DrainTec dient der kontrollierten Wasserableitung. Das DrainTec-Drainagerost legt sein Hauptaugenmerk auf das Anschluss-Detail von Gebäudeöffnungen. Damit sind z. B. Türanschlussbereiche oder Übergänge von vertikalen Fassadenoberflächen zu horizontalen Terrassenoberflächen gemeint. Bei der Entwicklung wurde die Holzschutznorm DIN 68800-2:2012 und die Flachdachrichtlinie berücksichtigt.

Es ist durch seine spezielle Geometrie in der Lage, den Niederschlag „zu fangen“. Das Wasser gelangt somit direkt auf die Abdichtung bzw. in die Rinne, ohne das Türelement oder die Fassadenbekleidung mit reflektierendem (zurückspritzendem) Wasser zu belasten. Starkregen wird kontrolliert abgeleitet. Durch die flache Geometrie (21 x 140 mm) ist die Kombination mit marktüblichen Terrassendielen oder Feinsteinzeugplatten möglich. Außerdem darf die in der Norm vorgeschriebene Aufbauhöhe der Terrasse auf eine Höhe von 0,05 m reduziert werden.

Alu-Drainagerost Draintec



Art.-Nr.	Bezeichnung	Abmessung [mm] ^{a)}	Material	VPE
975634	Alu-Drainagerost DrainTec	21 x 140 x 4000	Aluminium	1

^{a)}Höhe x Breite x Länge

VORTEILE

- Kombinierbar mit dem Eurotec Produktsortiment; zur Herstellung aufgeständerter Terrassenflächen
- Als Kontroll- und Reinigungseinrichtung
- Auch bei geringen Türanschlusshöhen
- Zur Umsetzung barrierefreier, rollstuhlgerechter Übergänge
- Auch zur direkten Auflagerung auf tragfähigem Untergrund geeignet

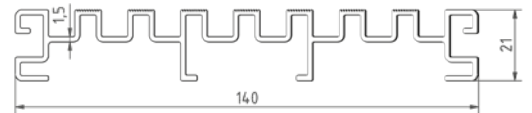

Draintec Clip



Art.-Nr.	Bezeichnung	Abmessung [mm] ^{a)}	Material	VPE*
975635	DrainTec Clip	16,5 x 20 x 144	Edelstahl A2	2

^{a)}Höhe x Breite x Länge

*Lieferung erfolgt inkl. Schrauben

Dient zur Befestigung des Drainagerosts durch einfaches Aufklicken und sorgt dafür, dass das Drainagerost nachträglich gelöst werden kann.



Ohne DrainTec spritzt das reflektierende Regenwasser an das Türelement oder die Fassadenverkleidung.



Mit DrainTec wird der Regen kontrolliert abgeleitet und das Regenwasser fließt direkt in den Untergrund.



**ZIEL IST DIE
KONTROLLIERTE
WASSERABLEITUNG**

DRAINTEC BASE

Die ideale Ergänzung zu unserem Alu-Drainagerost Draintec

Durch die DrainTec Base kann unser Alu-Drainagerost DrainTec auch ebenerdig im Split, Sand oder auf anderen Untergründen verwendet werden. Durch die eckigen Lochungen in der Mitte der DrainTec Base lässt sich diese mit unseren Verstellfüßen der Profi-Line kombinieren. Dazu ist der Click-Adapter 60 notwendig. Durch eine zusätzliche Schraube lässt sich die DrainTec Base auf dem Verstellfuß fixieren. Eine Verwendung ist im Bereich der Einzelauflagerung und bei Aluminium-Unterkonstruktionen möglich.

Draintec Base



Art.-Nr.	Bezeichnung	Abmessung [mm] ^{a)}	Material	VPE
975658	DrainTec Base	20 x 144 x 2400	Aluminium	1

^{a)}Höhe x Breite x Länge

VORTEILE

- Einfache Reinigung der Base
- Benötigt keine zusätzliche Unterkonstruktion bei Verlegung im Schüttgut
- Kompatibel zu klassischen Unterkonstruktionen aus Holz sowie zu unserem modernen Alu-Systemprofil und dem Terrassen Tragsystem HKP
- Einfache Verlegung
- Witterungsbeständig
- Kompatibel mit Verstellfüßen PRO S – PRO XL

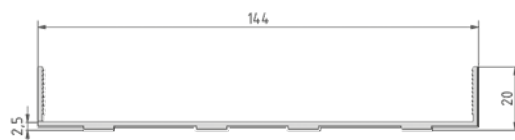

ANWENDUNGSHINWEISE

Bei der Anwendung auf einer Aluminium-Unterkonstruktion empfehlen wir dringend die Verwendung von unserem MaTre-Band (Art.-Nr. 945319). Dies dient dazu, Geräusche beim Betreten der Konstruktion zu vermeiden.

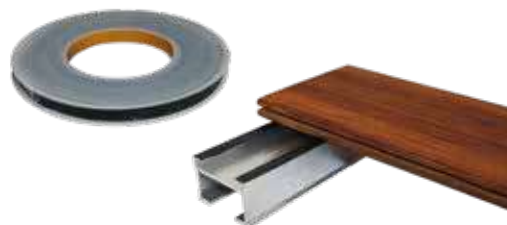

DrainTec Base in Kombination mit dem DrainTec Drainagerost und den Verstellfüßen PRO mit Click-Adapter.



DrainTec Base in Kombination mit dem DrainTec Drainagerost ohne Unterkonstruktion.

DRAINTEC ADAPTER

Der DrainTec Adapter ist ein spezieller Aufsatz für die DrainTec Base. Dieser erlaubt es anstelle unseres DrainTec Drainagerosts eine weitere Steinplatte auf der Base zu verlegen. Der Adapter wird dabei auf die Draintec Base gesteckt und sitzt dann fest auf dem Profil. Der Adapter kann eine Steinplatte oder alternativ zwei Steinplatten auf Stoß aufnehmen, wobei die Abstandhalter im Zentrum des Adapters ein gleichmäßiges Fugenbild erzeugen. Die Breite der Steinplatte muss $114 \pm 0,5$ mm betragen, sodass eine Fuge an den Seiten entstehen kann, durch welche das Wasser ablaufen und über die DrainTec Base kontrolliert abgeführt werden kann.

Draintec Adapter



Art.-Nr.	Material	Abmessung [mm] ^{a)}	VPE*
975626	Polypropylen-Copolymer (PPC)	17,5 x 40,4 x 140,7	10

^{a)}Höhe x Breite x Länge

*Zur Befestigung empfehlen wir BiGHTY Bohrschrauben PH (954068). Diese sind nicht im Lieferumfang enthalten.

VORTEILE

- Zwei Anschraubpunkte erlauben es, den Adapter an die DrainTec Base festzuschrauben.
- Bei Anbringung der DrainTec Base auf einem unserer Verstellfüße PRO S – XL kann die eingelegte Steinplatte auf das Niveau der Steinplatten von der Terrasse gebracht werden.



Seitenansicht des DrainTec Adapters unter einer Steinterrasse.



Der Draintec Adapter lässt das Regenwasser kontrolliert ablaufen, außerdem entstehen in vielen Detailpunkten zusätzliche Hinterlüftungen.

BLENDHALTER TERRASSE

Die ideale Ergänzung zu unseren Verstellfüßen

Der Eurotec Blendhalter Terrasse ist mit den Verstellfüßen PRO M und L verwendbar. Er wurde entwickelt, um den Anwendern einen optisch ansprechenden Abschluss von Terrassen zu ermöglichen. Der Blendhalter Terrasse setzt sich zusammen aus einer Bodenplatte und einem Seitenhalter. Für Montagezwecke ist der Seitenhalter in zwei Einzelteile, dem Clip und dem Fix-Clip, zerlegbar.

Blendhalter Terrasse

Set inkl. Bodenplatte, Seitenhalter und Schrauben

Art.-Nr.	Set bestehend aus	VPE*
946068	Bodenplatte und 2-teiligem Seitenhalter	16
*Lieferung erfolgt inkl. Schrauben		

VORTEILE

- Für einen optisch ansprechenden Randabschluss
- Mit den Verstellfüßen PRO M und L verwendbar

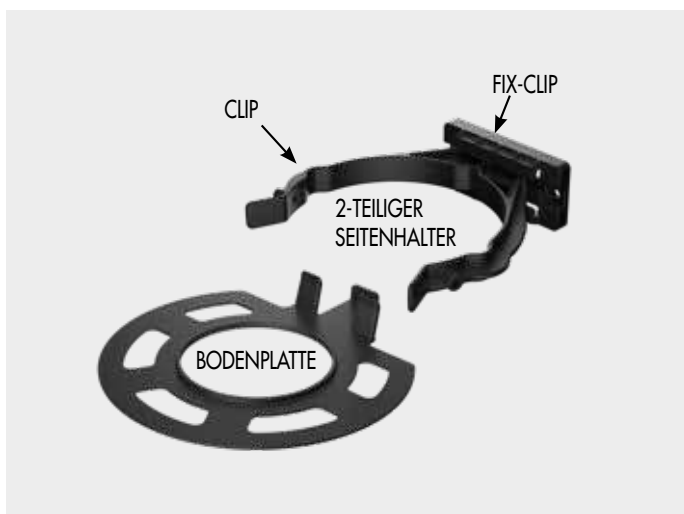

Anwendungsbeispiel für die Befestigung eines Blendhalters an einer Holzterrasse mit dem Verstellfuß PRO L.



Befestigung einer Holzblende mithilfe des Blendhalters.

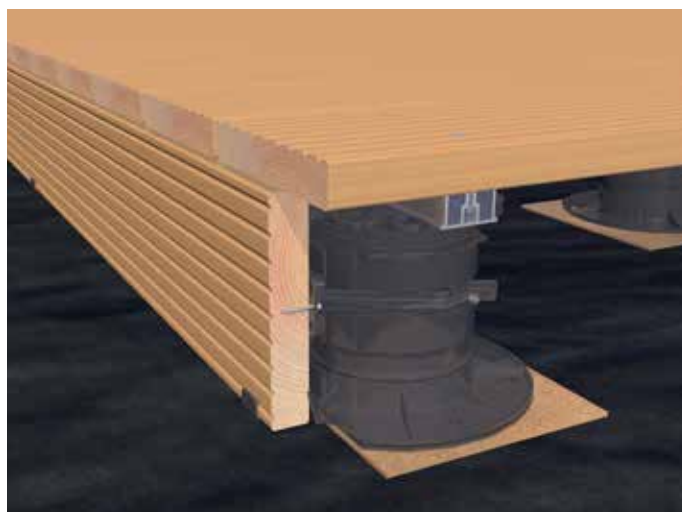

Optisch ansprechender Randabschluss dank des Blendhalters.



ZUBEHÖR FÜR DIE NICHT SICHTBARE BEFESTIGUNG VON TERRASSENDIELEN

BEFESTIGUNG DER TERRASSENDIELEN OHNE SICHTBARE SCHRAUBENKÖPFE

Je nach Holzart lassen sich Terrassendielen auf verschiedene Weise befestigen. Wir bieten Ihnen **innovative Lösungen**, die Ihre **individuellen Anforderungen und Wünsche** zur Befestigung Ihrer Terrassendielen ermöglichen.

VORTEILE

- Indirekte / nicht sichtbare Befestigungslösungen
- Kompatibel mit verschiedenen Eurotec Alu-Systemprofilen
- Einheitlicher Dielenabstand wird gewährleistet
- Unterstützt den konstruktiven Holzschutz
- Witterungsbeständig

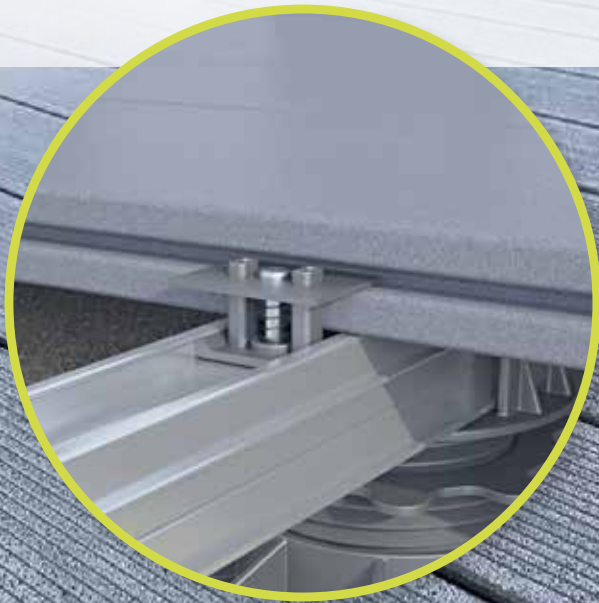

SYSTEMHALTER TWIN

Nicht sichtbare Befestigung auf Alu-Unterkonstruktion

Der Systemhalter Twin wird zwischen zwei Holzdielen eingesetzt und mit einer Edelstahl-Klemmplatte in der Dielennut befestigt. Die Klemmplatte wird mit einer Bohrschraube zwischen den Fugen mit der Aluminium-Unterkonstruktion verschraubt. Die Distanzdome gewährleisten einen gleichmäßigen Fugenabstand von Diele zu Diele.

Systemhalter Twin

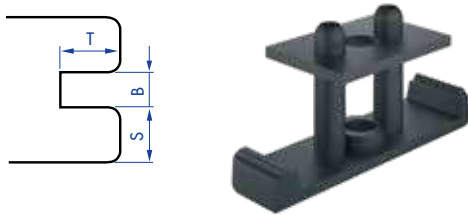

Art.-Nr.	Abmessung [mm] ^{a)}	Material	VPE*
945959	26 x 55 x 15	Kunststoff, schwarz	200
Klemmplatte	2 x 30 x 20,5	Edelstahl A2, schwarz	

^{a)}Höhe x Länge x Breite

*Lieferung erfolgt inkl. Schraube Ø 5 x 50 mm und Bit



VORTEILE

- Indirekte / nicht sichtbare Befestigungslösung
- Ein Nachjustieren sowie der Austausch von einzelnen Dielen ist jederzeit möglich
- Kompatibel mit den Eurotec Alu-Systemprofilen EVO / EVO Slim und dem Terrassen Tragsystem HKP
- Einheitlicher Dielenabstand
- Unterstützt den konstruktiven Holzschutz
- Witterungsbeständig

Der Systemhalter Twin eignet sich bei Dielen mit folgender Nutgeometrie:

Nuttiefe T:	Nutbreite B:	Nutwanstärke S:
≥ 7,5 mm	≥ 2,0 mm	≥ 2,0 – 12,0 mm

Eine Eignung der Holzsorte muss gegebenenfalls vom Hersteller/ Holzlieferanten festgestellt werden.



MONTAGEHINWEIS

Hinweis

Soll der Systemhalter Twin in Kombination mit dem **Alu-Systemprofil EVO Slim** verwendet werden, muss eine kürzere Schraube dazu bestellt werden. Wird die dazu gelieferte Schraube Ø 5 x 50 mm verwendet, besteht die Gefahr, dass Bauteile unterhalb des EVO Slim wie z. B. Dachabdichtungen beschädigt werden.

Bitte schauen Sie sich hierzu unbedingt das Produktdatenblatt auf unserer Website www.eurotec.team an oder setzen Sie sich mit unserer Technik-Abteilung in Verbindung.

ALTERNATIVE SCHRAUBE BEI VERWENDUNG IM EVO-SLIM PROFIL:

Art.-Nr.	Abmessung [mm] ^{a)}	Nutwanstärke [mm]	Material	VPE
111882	5 x 30	2,0 – 7,0	Edelstahl gehärtet	100
111878	5 x 35	2,0 – 12,0	Edelstahl gehärtet	100

^{a)}Höhe x Länge x Breite

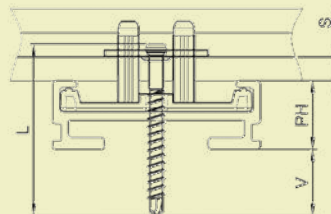

Nicht sichtbare Befestigung einer Holzdielen mithilfe des Systemhalters Twin.

SYSTEMHALTER EVO LIGHT

Nicht sichtbare Befestigung auf Alu-Unterkonstruktion

Systemhalter EVO Light

Gerade

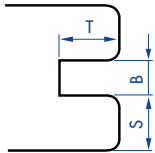

Art.-Nr.	Abmessung [mm] ^{a)}	Material	VPE*
946029	21 x 24 x 15	Kunststoff, schwarz	200
Klemmplatte	1,5 x 30 x 22	Edelstahl A2	

^{a)}Höhe x Länge x Breite

*Lieferung erfolgt inkl. Schraube



Hinweis

Bei Abweichungen der Nutwangenstärke ändert sich ggf. die Schraubenlänge! Setzen Sie sich bitte mit unserer Technik-Abteilung in Verbindung.

Der Systemhalter EVO light gerade eignet sich bei Dielen mit folgender Nutgeometrie:

Nuttiefe T:	Nutbreite B:	Nutwangenstärke S:
≥ 7,5 mm	≥ 2,0 mm	≥ 2,0 - 9,0 mm

Eine Eignung der Holzsorte muss gegebenenfalls vom Hersteller/ Holzlieferanten festgestellt werden.

Systemhalter EVO Light

Gebogen

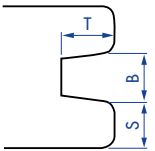

Art.-Nr.	Abmessung [mm] ^{a)}	Material	VPE*
946034	21 x 24 x 15	Kunststoff, schwarz	200
Klemmplatte	1,5 x 30 x 21,1	Edelstahl A2	

^{a)}Höhe x Länge x Breite

*Lieferung erfolgt inkl. Schraube



Hinweis

Bei Abweichungen der Nutwangenstärke ändert sich ggf. die Schraubenlänge! Setzen Sie sich bitte mit unserer Technik-Abteilung in Verbindung.

Der Systemhalter EVO light gebogen eignet sich bei Dielen mit folgender Nutgeometrie:

Nuttiefe T:	Nutbreite B:	Nutwangenstärke S:
≥ 7,5 mm	≥ 2,0 mm	≥ 2,0 - 9,0 mm

Eine Eignung der Holzsorte muss gegebenenfalls vom Hersteller/ Holzlieferanten festgestellt werden.

VORTEILE

- Zur nicht sichtbaren Befestigung von genuteten Dielen auf: Alu-Systemprofil EVO Light
- Bei Fragen zu Nutgeometrie wenden Sie sich unbedingt an Ihren Holzfachhändler vor Ort
- Einfache und zeitsparende Montage
- Automatisch vorgegebener Fugenabstand von 6 mm
- Ein Nachjustieren und der Austausch einzelner Dielen ist jederzeit möglich
- Unterstützt den konstruktiven Holzschutz
- Witterungsbeständig



Nicht sichtbare Befestigung mit dem Systemhalter EVO Light.

KEHLNUTCLIP, M-CLIP

Nicht sichtbare Befestigung von Terrassendielen

Kehlnutclip



Art.-Nr.	Abmessung [mm] ^{a)}	Material	VPE
954046	19,8 x 45 x 27	Polypropylen-Copolymer (PP-C), schwarz	100

^{a)}Höhe x Länge x Breite

Der Eurotec Kehlnutclip dient der nicht sichtbaren Befestigung von seitlich genuteten Terrassendielen aus bewegungsarmen Hölzern auf einer Holzunterkonstruktion. Der Clip ist ausschließlich für kehlförmige Nuten mit einem Radius von 7 mm geeignet.

VORTEILE

- Einfache und schnelle Montage
- Für Dielen mit einer seitlichen Kehlnut geeignet
- Dielen mit einer Kehlnut lassen sich einfach austauschen

MONTAGEHINWEISE

Erkundigen Sie sich vor der Montage zwingend bei Ihrem Dielenhersteller, ob die zu montierende Diele die gewünschte Nutgeometrie hat.

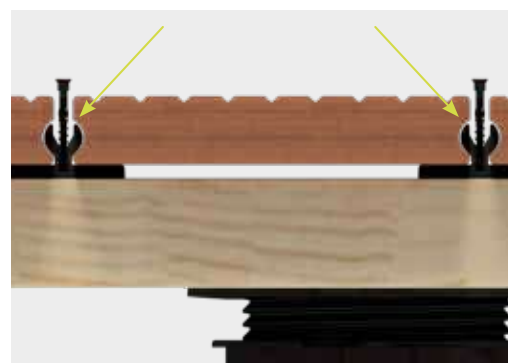

Der Kehlnutclip (K) auf einer Holzunterkonstruktion.*

*In dieser Ansicht ist die Schraube nicht komplett in die Unterkonstruktion eingeschraubt. Nach dem vollständigen Einschrauben ist die Schraube nicht mehr sichtbar und schließt mit der Oberkante des Kehlnutclips ab.

M-Clip

Für Alu-Systemprofil Eveco



Art.-Nr.	Abmessung [mm] ^{a)}	Material	VPE*
111896*	10,75 x 23,6 x 40	Edelstahl, schwarz	200

^{a)}Höhe x Länge x Breite

*Lieferung erfolgt inkl. Schraube



Mithilfe des M-Clips können seitlich genutete Dielen auf unserem Alu-Systemprofil Eveco oder alternativ auf einer Holzunterkonstruktion befestigt werden. Zur nicht sichtbaren Montage mit dem M-Clip sind ausschließlich bewegungsarme Holzsorten oder WPC-Dielen geeignet.

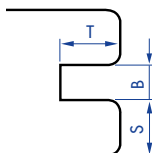

Der M-Clip eignet sich bei Dielen mit folgender Nutgeometrie:

Nuttiefe T:	Nutbreite B:	Nutwanstärke S:
≥ 8,0 mm	≥ 4,5 mm	≥ 6,0 – 9,0 mm

Eine Eignung der Holzsorte muss gegebenenfalls vom Hersteller/ Holzlieferanten festgestellt werden.

VORTEILE

- Schnelle und einfache Montage
- Kombinierbar mit einer Vielzahl von seitlichen Nutgeometrien
- Generiert einen automatischen Dielenabstand von 6 mm

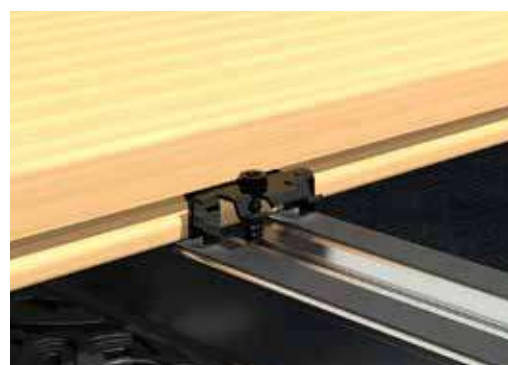

Anwendungsbeispiel M-Clip

TERRASSENLEITER

Nicht sichtbare Befestigung von Terrassendielen

Auch der Terrassengleiter verhindert durch den entstehenden Abstand von 10 mm zwischen Unterkonstruktion und Terrassendiele ein Abscheren der Edelstahlschrauben für den Einsatz von quell- und schwindarmen Hölzern. Im Unterschied zur Dista-Leiste 2.0 werden hier jedoch die Dielen indirekt befestigt, d. h., dass auf der Terrassenoberfläche keine Schraubenköpfe sichtbar sind. Der Terrassengleiter erfüllt alle Kriterien für die Befestigung von Holz- aber auch WPC-Dielen.

Terrassengleiter



Art.-Nr.	Abmessung [mm] ^{a)}	Bedarf* [Stück/10 m ²]	Material	VPE
944830	10 x 190 x 20	123	Hardkunststoff	200

^{a)}Höhe x Länge x Breite

*Abstand der Traghölzer = 600 mm, Dielenbreite = 145 mm, Fugenmaß = 5 mm (abhängig von der Holzsorte). Für das erste bzw. letzte Tragh Holz sowie für Dielenstöße verwenden Sie bitte den Terrassenwinkel oder den StarterClip.

Pro Terrassengleiter sind 4 Thermofixschrauben in Edelstahl gehärtet enthalten. Bei Bedarf können Sie Gleiterschrauben in Edelstahl A2 oder A4 zukaufen.

Terrassengleiter Mini



Art.-Nr.	Abmessung [mm] ^{a)}	Bedarf* [Stück/10 m ²]	Material	VPE
944767	10 x 140 x 14	200	Hardkunststoff	200

^{a)}Höhe x Länge x Breite

* Abstand der Traghölzer = 500 mm, Dielenbreite = 90 – 100 mm, Fugenmaß = 5 mm (abhängig von der Holzsorte). Für das erste bzw. letzte Tragh Holz sowie für Dielenstöße verwenden Sie bitte den Terrassenwinkel oder den StarterClip.

Pro Terrassengleiter Mini sind 3 Thermofixschrauben in Edelstahl gehärtet enthalten. Bei Bedarf können Sie Gleiterschrauben in Edelstahl A2 oder A4 zukaufen.



Hinweis

Der Terrassengleiter Mini wird bei schmalen Terrassendielen von 90 bis 100 mm Breite eingesetzt.

Gleiterschraube

Edelstahl A4



Passend dazu



Art.-Nr.	Abmessung [mm]	Antrieb	VPE
944927	4,2 x 24	TX20 ●	100

VORTEILE

- Bedingt säurebeständig
- Geeignet für gerbstoffhaltige Hölzer wie Cumarú, Eiche, Merbau, Robinie etc.
- Geeignet für salzhaltige Atmosphären
- Nicht geeignet für chlorhaltige Atmosphären

Thermofixschraube

Mit Bohrspitze, Edelstahl gehärtet



Passend dazu



Art.-Nr.	Abmessung [mm]	Antrieb	VPE
945969	4,2 x 22	TX20 ●	100



VERARBEITUNGSHINWEISE

Zum Befestigen der Dielen werden die Gleiter erst auf die Unterseite der Dielen und danach von oben auf die Unterkonstruktion geschraubt. Durch diese Befestigungsart wird eine direkte Verbindung zur Unterkonstruktion vermieden. Die Terrassendielen haben somit (über den Terrassengleiter) eine größere Bewegungsfreiheit.

Empfohlen werden je Terrassengleiter zwei Schrauben für die Befestigung des Terrassengleiters auf der Diele und zwei Schrauben für die Befestigung des Terrassengleiters auf der Unterkonstruktion. Für den Terrassengleiter Mini sollten Sie zwei Schrauben für die Befestigung des Terrassengleiters Mini auf der Diele und eine Schraube für die Befestigung auf der Unterkonstruktion verwenden. Die Terrassengleiter sind geeignet für Dielen von 80 mm bis 155 mm und einer Stärke von 20* bis 30 mm. Die Terrassengleiter Mini sind geeignet für Dielen von 90 mm bis 100 mm und einer Mindestdielenstärke von 20* mm.

*Bei Verwendung der Thermofixschraube 4,2 x 22 mm



ARBEITSWEISE TERRASSENGLEITER



1 Fixieren Sie die Terrassengleiter auf der Unterseite der Dielen, achten Sie auf die Markierung des Terrassengleiters.



2 Schieben Sie die Terrassengleiter unter die davorliegenden Dielen. Mit einem Fugenkreuz erhalten Sie die perfekte Fuge.



3 Fixieren Sie die Terrassengleiter von oben in die Unterkonstruktion.

TERRASSENWINKEL / STARTERCLIP

Nicht sichtbare Verschraubung von Start- / End-Terrassendielen

Terrassenwinkel



Art.-Nr.	Material	VPE*
975584	Hartkunststoff	10

*40 Systemschrauben sind im Lieferumfang enthalten

Der Terrassenwinkel ermöglicht einen sauberen und nicht sichtbaren Abschluss beim Verlegen der Terrassendielen.

VORTEILE

- Indirekte / nicht sichtbare Befestigungslösung für Randabschlüsse
- Unterstützt den konstruktiven Holzschutz durch ca. 10 mm Dielenabstand zur Unterkonstruktion.
- Witterungsbeständig



Möchten Sie die Start-/End-Terrassendiele ohne sichtbare Schraube befestigen, benutzen Sie den Terrassenwinkel.

StarterClip

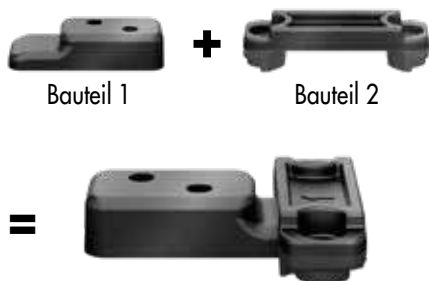

Art.-Nr.	Material	VPE*
975591	Hartkunststoff	10

*40 Systemschrauben sind im Lieferumfang enthalten

Sollte der Terrassenwinkel in der Anwendung nicht einsetzbar sein, z. B. wenn er nicht von der Seite (Hauswand oder Mauer) verschraubt werden kann, können Sie den von Eurotec entwickelten StarterClip verwenden.

VORTEILE

- Indirekte / nicht sichtbare Befestigungslösung für Randabschlüsse
- Unterstützt den konstruktiven Holzschutz durch ca. 10 mm Dielenabstand zur Unterkonstruktion
- Witterungsbeständig

ARBEITSWEISE STARTERCLIP



1 Fixieren Sie das Bauteil 2 des StarterClips auf der Oberseite der Terrassenunterkonstruktion.

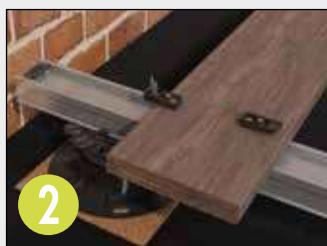

2 Fixieren Sie das Bauteil 1 des StarterClips auf der Unterseite der Terrassendiele.



3 Führen Sie Bauteil 1 in Bauteil 2 ein. Die Terrassendiele ist somit auf der Unterkonstruktion fixiert.

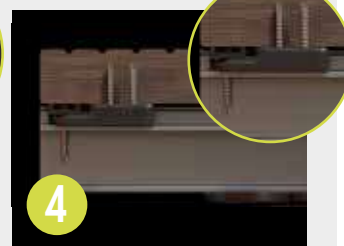

4 **Fertig.**

RASTVERBINDER

Nicht sichtbare Verschraubung von Start- / End-Terrassendielen

Der Rastverbinder von Eurotec dient zur Montage von Start- oder Enddielen bei einer Terrasse mit nicht sichtbarer Verschraubung. Der Verbinder besteht aus zwei Teilen, dem Stecker und der Aufnahme. Die Aufnahme kann mittels der mitgelieferten Schrauben seitlich an der Unterkonstruktion befestigt werden. Durch die Rastfunktion des Verbinders deckt dieser einen großen Bereich von Aufbauhöhen der Unterkonstruktion ab. Zur Montage der restlichen Dielen können alle nicht sichtbaren Befestigungslösungen von Eurotec verwendet werden.

Rastverbinder

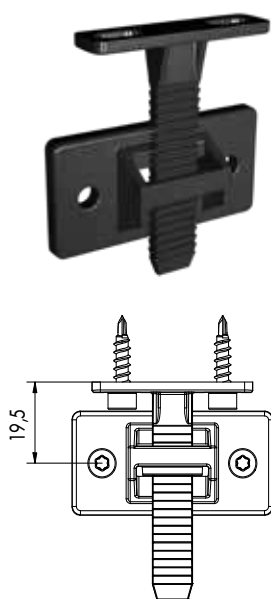

Art.-Nr.	Abmessung [mm] ^{a)}	Material	VPE*
975612	50 x 57,8 x 13	PP-C (Polypropylen-Copolymer)	10

^{a)}Länge x Breite x Höhe

*4 Thermofixschrauben 4,2 x 17 mm sind im Lieferumfang enthalten

VORTEILE

- Schnelle und einfache Montage der Start- und Enddielen
- Verstellbereich von 19,5–45,5 mm*
- Kann sowohl in Kombination mit einer Holz- als auch einer Aluminiumunterkonstruktion verwendet werden
- Sowohl seitlich genutete als auch nicht genutete Dielen können problemlos befestigt werden

*Der Verstellbereich ergibt sich aus der Distanz vom oberen Steg des Steckers bis zum Befestigungspunkt des Clips an der Unterkonstruktion.

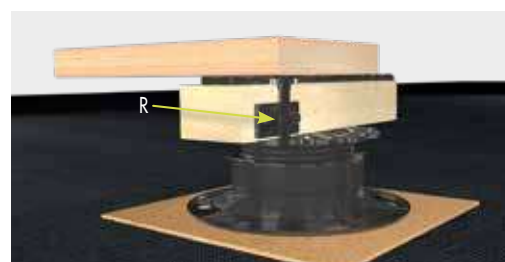

Befestigung einer Holzdielen auf einer Holzunterkonstruktion mithilfe des Rastverbinders (R).

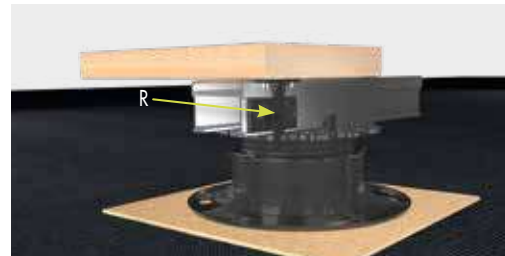

Befestigung einer Holzdielen auf dem Alu-Systemprofil EVO mithilfe des Rastverbinders (R).

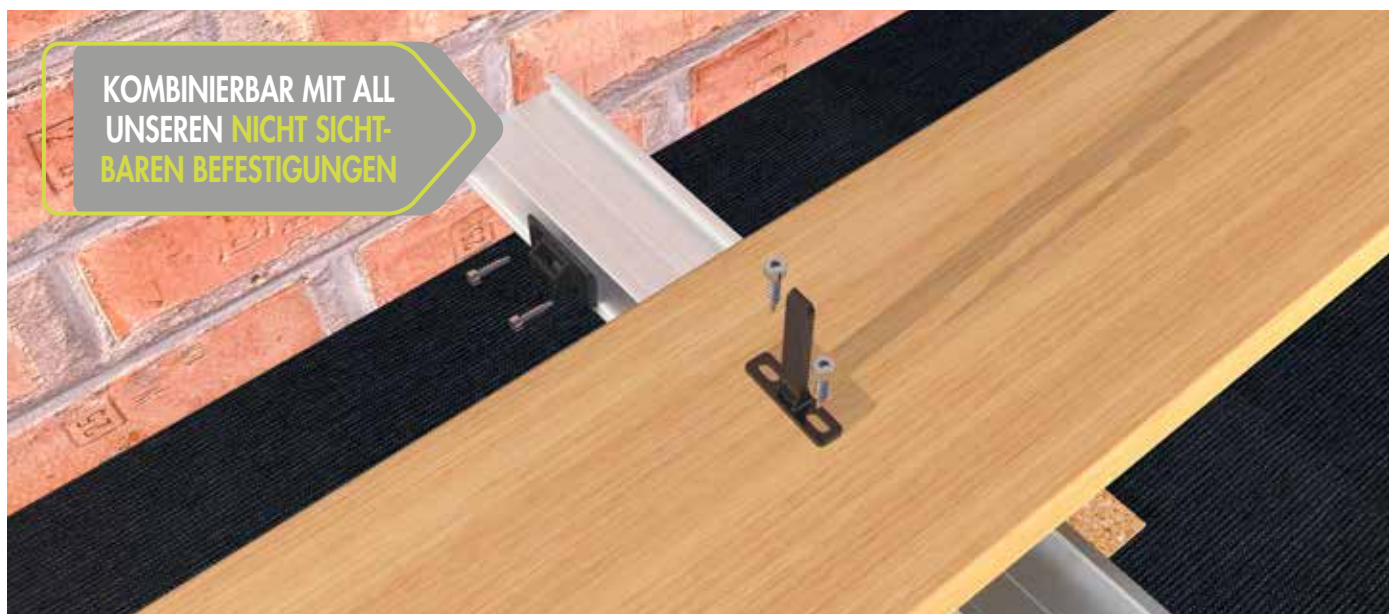

KOMBINIERBAR MIT ALL
UNSEREN NICHT SICHT-
BAREN BEFESTIGUNGEN

Der Stecker wird unterhalb der Dielen befestigt und kann anschließend in die Aufnahme eingerastet werden.



DRILL TOOL 50X

Die optimale Einschraubhilfe

Bei dem Drill Tool 50X handelt es sich um eine Bohrlehre für die nicht sichtbare Befestigung von Terrassendielen. Mit diesem Werkzeug lassen sich Terrassendielen ausschließlich direkt/ nicht sichtbar befestigen. Auf der Terrassenoberfläche sind somit keine Schraubenköpfe sichtbar.

Die Schrauben werden mithilfe der vorgegebenen Fixierpunkte gleichmäßig in einem 50°-Winkel eingeschraubt und somit optimal platziert. Durch die Distanzdomen an dem Drill Tool 50X wird automatisch ein gleichmäßiger Fugenabstand von 6 mm zwischen den einzelnen Dielen gewährleistet.

Drill Tool 50X



Wichtig

Ob die Diele für diese Art der Befestigung geeignet ist, ist beim Hersteller bzw. Lieferanten zu erfragen.

Art.-Nr.	Abmessung [mm] ⁰⁾	VPE
499985	87 x 215 x 30	1

⁰⁾Höhe x Länge x Breite

VORTEILE

- Schnelle und einfache Montage von Terrassendielen
- Sorgt für ein gleichmäßiges Fugenbild
- Fixierungspunkte sind vordefiniert
- Direkte/ nicht sichtbare Befestigung von Terrassendielen

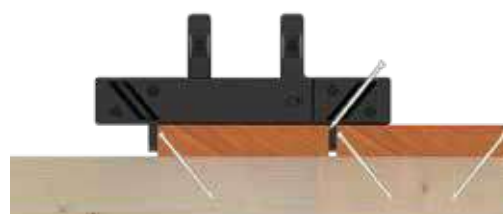

ANWENDUNGSHINWEISE

Für die optimale Befestigung ohne Beschädigung der Terrassendielen empfehlen wir unsere 50X Terrassenschraube in A2 4,2 mm x 60 mm, 50X Lang-Bit 82 mm TX15 sowie den 50X Stufenbohrer 3,3 mm auf 4,5 mm. Für Belagstärken ≥ 21 mm und Belagsbreiten von 110 mm – 150 mm geeignet.



Der Drill Tool 50X auf einer Holzpaneele mit dem 50X Stufenbohrer und der 50X Terrassenschraube.

50X Terrassenschraube



Art.-Nr.	Abmessung [mm]	Material	VPE
905514	4,2 x 60	Edelstahl A2	250
100250	4,2 x 60	Edelstahl A4	250

50X Lang-Bit

82 mm



Art.-Nr.	Antrieb	VPE
499985-Bit	TX15 •	1

50X Stufenbohrer



Art.-Nr.	Material	VPE
499985-Bohrer	Hartmetall	1



T-STICK

Nicht sichtbare Befestigung von Terrassendielen

Der T-Stick wird zwischen zwei Holzdielen eingesetzt und mit einer Stahlplatte in den Dielennuten befestigt. Das ergibt eine optisch schöne Holzoberfläche ohne sichtbare Schraubenköpfe. Der Dielenabstand wird automatisch durch den T-Stick eingehalten. Der Abstand von ca. 9 mm zur Unterkonstruktion erlaubt eine gute Unterlüftung, wodurch sich keine Stauässe bilden kann. Die Lebensdauer wird somit positiv beeinflusst. Bei Einhaltung der Verlegevorgaben von Eurotec ermöglicht der T-Stick ein leichtes Justieren der Dielen noch bevor diese fest verschraubt werden. Nach dem Verschrauben sitzen die Dielen absolut fest. Muss eine Diele ausgetauscht werden, ist das mit diesem System auch nach Fertigstellung der Terrasse noch möglich.

Schnelle Verlegung

Das T-Stick-Befestigungssystem ist sofort einsetzbar. Durch den Einsatz des StarterClips werden auch die Anfangs- und die Enddiele nicht sichtbar verschraubt. Ein Vorbohren ist nicht nötig.

Ist die Anfangsdiele verlegt, werden die nächsten Dielen angesetzt, ausgerichtet und fixiert. T-Stick mit Platte in die Holzdielen-Nut einsetzen, Schraube zum Fixieren etwas eindrehen. Ist die Diele fixiert, können Sie die Diele verschrauben.

Wichtig

Achten Sie darauf, dass das Drehmoment Ihres Akkuschraubers richtig eingestellt ist, damit auf keinen Fall die Schrauben überdrehen.

T-Stick

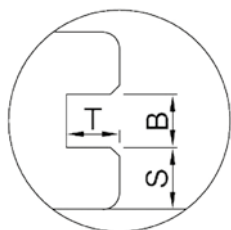

Art.-Nr.	Edelstahl Platte*	Material	VPE**
111857	A2	Kunststoff, schwarz	125

*Edelstahl Platte in A4 auf Anfrage erhältlich

**Lieferung erfolgt inkl. Bohrschraube, welche für Holz- und Aluminium-Unterkonstruktionen bis 3 mm Wandstärke geeignet ist.

VORTEILE

- Verschraubte Dielen sind auch nach Fertigstellung der Terrasse einfach auszutauschen!
- Ein Nachjustieren von einzelnen Dielen ist jederzeit möglich.
- Festgeschraubt hat die Diele einen sicheren und festen Halt.

MATERIALBESCHREIBUNG

Der T-Stick besteht aus einem glasfaser-verstärktem, witterungsbeständigem Kunststoffkreuz mit Edelstahlplatte plus Edelstahlschraube.

Der T-Stick eignet sich bei Dielen mit folgender Nutgeometrie:

Nuttiefe T:	Nutbreite B:	Nutwanstärke S:
≥ 7,5 mm	≥ 2,5 mm	≥ 5,5 – 12,5 mm

Eine Eignung der Holzsorte muss gegebenenfalls vom Hersteller/ Holzlieferanten festgestellt werden.

Hinweis

Nur für bewegungsarme Hölzer und WPC geeignet.

Es gibt zwei Ausführungsvarianten:

- 1) **Platte in Edelstahl A2** für den normalen Außenbereich.
- 2) **Platte in Edelstahl A4** für chlor- und salzwasserhaltige Umgebung, (z. B. Meerwasser), sowie für Hölzer mit erhöhtem Gerbsäuregehalt (z. B. Robinie, Eiche).

ARBEITSWEISE T-STICK

EINE HOLZTERRASSE OHNE SICHTBARE SCHRAUBENKÖPFE!



1
Beginnen Sie mit dem Terrassenwinkel oder StarterClip.



2
Ausrichten und Fixieren der nächsten Dielen, mit dem T-Stick die Verschraubung vornehmen bis alle Dielen befestigt sind.



3
Die letzte Diele kann ebenfalls mit dem StarterClip befestigt werden.



4
Dieses Befestigungs-System ist ausschließlich für Terrassendielen mit seitlicher Nutung geeignet.

TERRASSENCLIP R14

Für die nicht sichtbare Befestigung

Mit dem Terrassenclip R14 können seitlich genutete Dielen auf Holzunterkonstruktionen befestigt werden. Durch den Clip wird ein einheitlicher Dielenabstand von 5 mm erzeugt. Er ist ideal für Bretter mit symmetrischer Nut, wie WPC- oder Hartholzbretter. Durch die Feuerverzinkung kann der Clip in allen drei Nutzungsklassen eingesetzt werden.

Terrassenclip R14

Kohlenstoffstahl feuerverzinkt



NKL 1-3



Art.-Nr.	Material	Zubehör	VPE
111800	DX51D + Z275	Panelwistec 1000 Senkkopf 3,0 x 25 (Art.-Nr.: R903039)	200
*Höhe x Länge x Breite			

VORTEILE

- Indirekte / nicht sichtbare Befestigungslösung
- Kompatibel zu klassischen Unterkonstruktionen aus Holz
- Einheitlicher Dielenabstand von 5 mm
- Schrauben im Paket enthalten: 400 x Panelwistec 1000 Senkkopf 3,0 x 25 (Art.-Nr.: R903039)



ARBEITSWEISE TERRASSENCLIP R14 EINE HOLZTERRASSE OHNE SICHTBARE SCHRAUBENKÖPFE!



Befestigung der Schrauben in die verfügbaren Bohrungen.

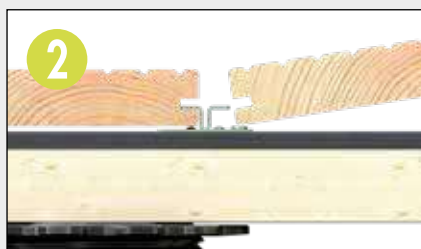

Befestigung des Holzes im Terrassenclip R14, sodass beide Zähne an der Aufräusung des Brettes liegen.

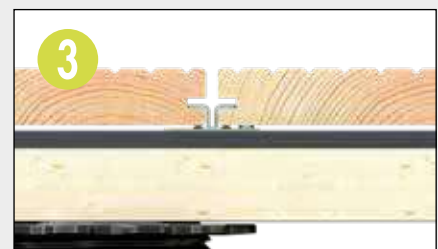

Befestigung der Bretter mit einer Spannzwinde, bis die Fuge des Holzes 5 mm beträgt.

V-CLIP

Nicht sichtbare Befestigung von Terrassendielen

V-Clip

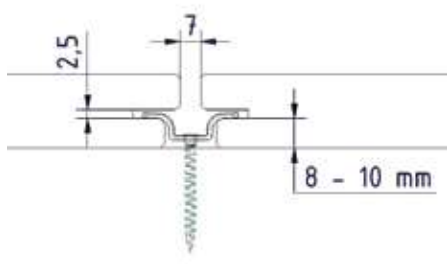

Art.-Nr.	Abmessung [mm] ^{a)}	Material	VPE*
111885	32,3 x 22,7 x 9,4	Edelstahl A2	250

^{a)}Länge x Breite x Höhe

*Lieferung erfolgt inkl. Schraube Ø 4,2 x 25 mm und 1 Bit/VPE

Der V-Clip aus Edelstahl eignet sich für die Befestigung von Terrassenbelägen mit asymmetrischer Nut aus bewegungsarmen Holzsorten oder WPC auf Unterkonstruktionen aus Holz.

VORTEILE

- Indirekte / nicht sichtbare Befestigungslösung
- Kompatibel zu klassischen Unterkonstruktionen aus Holz und Aluminium
- Einheitlicher Dielenabstand von 7 mm

Der V-Clip eignet sich bei Dielen mit folgender Nutgeometrie:

Nuttiefe:	Nutbreite:	Nutwangenstärke:
≥ 8,2 mm	≥ 2,5 mm	≥ 8,0 – 10,0 mm

Hinweis

Nur für bewegungsarme Hölzer und WPC mit asymmetrischer Nut geeignet.

Wichtig

Achten Sie darauf, dass das Drehmoment Ihres Akkuschraubers richtig eingestellt ist, damit auf keinen Fall die Schrauben überdrehen.



ARBEITSWEISE V-CLIP

EINE HOLZTERRASSE OHNE SICHTBARE SCHRAUBENKÖPFE!



V-Clip in Position bringen und mit der 4,2 x 25 mm Schraube leicht fixieren.

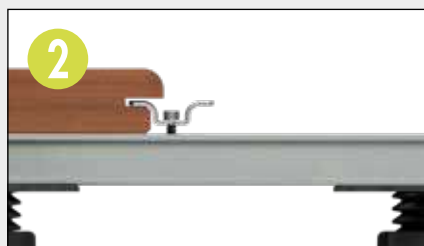

Weitere Diele einführen mit einer ca. 7mm Fuge (gemessen an der Oberkante) vorbereiten.



Weitere V-Clips einlegen und wieder leicht fixieren, dahinterliegende V-Clips können nun angezogen werden. Achten Sie hier auf die richtige Einstellung des Drehmoments!

ZUBEHÖR FÜR DIE **SICHTBARE** BEFESTIGUNG VON TERRASSENDIELEN

BEFESTIGUNG DER TERRASSENDIELEN MIT SICHTBARE SCHRAUBENKÖPFE

Je nach Holzart lassen sich Terrassendielen auf verschiedene Weise befestigen. Wir bieten Ihnen innovative Lösungen, die Ihre individuellen Anforderungen und Wünsche zur Befestigung Ihrer Terrassendielen ermöglichen.

VORTEILE

- Direkte / sichtbare Befestigungslösungen
- Unkompliziertes, schnelles Verlegen der Terrassendielen
- Kompatibel mit verschiedenen Eurotec Alu-Systemprofilen
- Einfaches Austauschen einzelner Terrassendielen
- Unterstützt den konstruktiven Holzschutz
- Witterungsbeständig

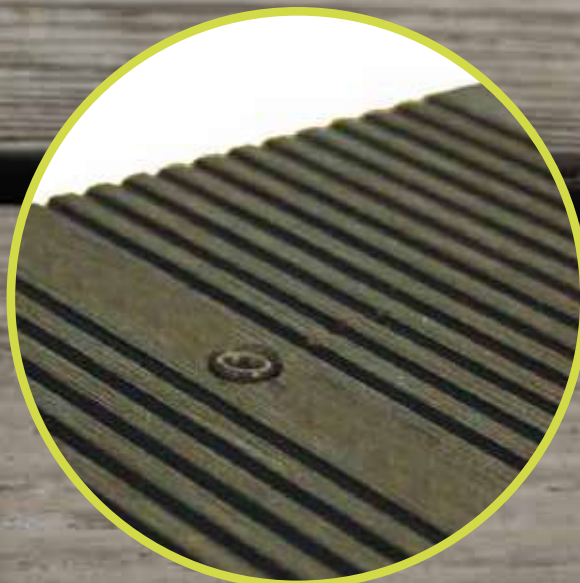

DISTA-LEISTE 2.0

Sichtbare Befestigung von Terrassendielen



Unterkonstruktion: Holz

Die Terrassenunterkonstruktion aus Holz ist individuell für sichtbare oder nicht sichtbare Befestigungen der Terrassendiele geeignet. Die Dista-Leiste 2.0 ist für die sichtbare Befestigung von Terrassen bestens geeignet, sie wirkt als Abstandhalter und ermöglicht Bewegungsfreiheit zwischen Paneel und Unterkonstruktion. Gleichzeitig fördert sie die Luftzirkulation. Für die Verschraubung auf einer Holzunterkonstruktion werden normale Holzschrauben, z. B. Terrasotec-Schrauben, verwendet. Die Dista-Leiste 2.0 vermindert die Gefahr von abgescherten Schrauben.

Dista-Leiste 2.0



Art.-Nr.	Abmessung [mm] ^{a)}	Material	VPE*
944803	7 x 30 x 700	Hartkunststoff	50

^{a)}Höhe x Breite x Länge

*Schrauben sind nicht im Lieferumfang enthalten.
Befestigung mit Terrasotec-Schrauben Ø 4 mm.



Die Dista-Leiste 2.0 wird mit Terrasotec-Schrauben Ø 4 mm in den dafür vorgesehenen Bohrungen befestigt und fixiert (für eine Dista-Leiste 2.0 werden 5 Terrasotec-Schrauben benötigt). Die Dista-Leiste 2.0 ist 70 cm lang.

Wichtig

Bei Hart-/Tropenhölzern sollte immer vorgebohrt werden.



Dista-Leiste 2.0 auf einer Holzunterkonstruktion



MONTAGEHINWEIS

Die Dista-Leiste 2.0 vermindert die Gefahr von abgescherten Schrauben

Die Dista-Leiste 2.0 ist aus Hartkunststoff und soll das Abscheren der Edelstahlschrauben verhindern. Das Abscheren wird durch das Quellen und Schwinden des Holzes, das sogenannte Arbeiten, hervorgerufen. In Querrichtung der Dielen ist das Arbeiten besonders stark ausgeprägt. Das Holz „will“ die Schraube mit sich nehmen, während der untere Teil der Schraube noch fest in der Unterkonstruktion sitzt. Da Hart- und Tropenholz aufgrund seiner hohen Dichte sehr hart ist, hat die Schraube keine Chance, sich in das Holz einzupressen, wenn dieses arbeitet. Bricht die Schraube nun unter dieser Belastung ab, spricht man vom Abscheren. Um das Abscheren der Edelstahlschrauben zu verhindern,

wurde die Dista-Leiste 2.0 entwickelt. Sie schafft einen Bewegungsspielraum von 7 mm zwischen Unterkonstruktion und Terrassendiele, wodurch den Edelstahlschrauben die Möglichkeit gegeben wird, sich mitzubewegen.

Was bedeutet »Abscheren«?

Eine Schraube kann abscheren (abreißen), wenn sie beim Quellen oder Schwinden des Holzes nicht genügend Bewegungsfreiraum hat. Mithilfe der Dista-Leiste 2.0 ergibt sich ein Abstand von 7 mm zwischen Diele und Unterkonstruktion, wodurch sich die Schrauben der Bewegung des Holzes anpassen können. Ein Abscheren wird so verhindert.

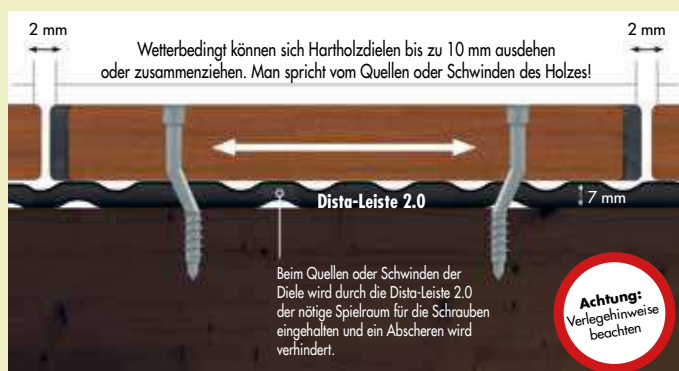

PROFILBOHR-, PROFILFLÜGELBOHRSCRAUBE

Zur sichtbaren Befestigung von Terrassendielen



Geeignet für die Alu-Systemprofile EVO, EVO Light, Tragprofil HKP und Alu-Funktionsleiste.

Profilbohrschraube

Edelstahl gehärtet



NKL 1 – 3



Art.-Nr.	Abmessung [mm]	Antrieb	Dielenstärke [mm]	VPE
905553	5,5 x 41	TX25 ●	16–20	200
905559	5,5 x 46	TX25 ●	21–25	200
905559/RAL9005	5,5 x 46	TX25 ●	21–25	200
905562	5,5 x 51	TX25 ●	26–30	200
975797	5,5 x 56	TX25 ●	30–36	200
905560	5,5 x 61	TX25 ●	36–40	200

VORTEILE

- Bedingt säurebeständig
- 10 Jahre Erfahrung ohne Korrosionsprobleme bei geeigneten Hölzern
- Nicht geeignet für stark gerbstoffhaltige Hölzer wie Cumarú, Eiche, Merbau, Robinie etc.
- Nicht geeignet für chlorhaltige Atmosphären
- Nichtrostender Stahl nach DIN 10088



Passend dazu:
Drill-Stop für
Profilbohrschrauben
Art.-Nr.: 945606

Profilbohrschraube

Edelstahl A4



NKL 1 – 3



Art.-Nr.	Abmessung [mm]	Antrieb	Dielenstärke [mm]	VPE
905571	5,5 x 41	TX25 ●	16–20	200
905563	5,5 x 46	TX25 ●	21–25	200
905564	5,5 x 51	TX25 ●	26–30	200
975798	5,5 x 56	TX25 ●	30–36	200
905565	5,5 x 61	TX25 ●	36–40	200

VORTEILE

- Bedingt säurebeständig
- Geeignet für gerbstoffhaltige Hölzer wie Cumarú, Eiche, Merbau, Robinie etc.
- Geeignet für salzhaltige Atmosphären
- Nicht geeignet für chlorhaltige Atmosphären



Hinweis

Die Diele sollte immer auf Ø 5,5 mm vorgebohrt werden.



Passend dazu:
Drill-Stop für
Profilbohrschrauben
Art.-Nr.: 945606

Profilflügelbohrschraube

Edelstahl gehärtet



NKL 1 – 3



Art.-Nr.	Abmessung [mm]	Antrieb	Dielenstärke [mm]	VPE
905568	5,0 x 55	TX20 ●	20–25	200
905569	5,0 x 60	TX20 ●	26–30	200
905570	5,0 x 70	TX20 ●	35–40	200

VORTEILE

- Bedingt säurebeständig
- 10 Jahre Erfahrung ohne Korrosionsprobleme bei geeigneten Hölzern
- Nicht geeignet für stark gerbstoffhaltige Hölzer wie Cumarú, Eiche, Merbau, Robinie etc.
- Nicht geeignet für chlorhaltige Atmosphären
- Nichtrostender Stahl nach DIN 10088
- Schnelles Einschrauben, ohne Vorbohren



Wichtig

Bitte beachten Sie unsere Hinweise zu der „Wahl von Schraubenstählen“ (Praxishandbuch für den Terrassenbau), da nicht alle Holzarten mit Edelstahl gehärteten Schrauben verarbeitet werden sollten.



TERRASSOTEC TRILOBULAR / TERRASSOTEC / TRI-DECK-TEC



VORTEILE DER TERRASSOTEC TRILOBULAR

Spezielle Schraubengeometrie

- Treibgewinde sorgt für schnelles Einschrauben
- Verstärkter Schaft vermindert die Gefahr des Abreißens oder Abscherens
- Unterkopfgewinde sorgt für zusätzlichen Halt der Terrassendiele

Trilobulare Grundgeometrie

- Verringerung des Einschraubdrehmoments
- Verringerung der Gefahr des Abreißens der Schraube beim Einschrauben



Doppelstufenkopf mit Unterkopfverzahnung

- Verringerung der Spanaufstellung
- Verringerung der Spaltgefahr des Holzes

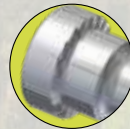

Verstärkter Draht

- Für viele Tropenhölzer geeignet
- Verringerung der Gefahr des Abscherens der Schraube

VORTEILE DER TERRASSOTEC

- Verringerung von Spanaufstellung durch Sonderkopf
- mit Fräsrippe für leichtes Versenken in allen Holzarten
- Schraubengeometrie verringert Spaltgefahr, ein Vorbohren ist jedoch besonders bei Harthölzern bzw. im Terrassen- und Fassadenbau unbedingt zu empfehlen!

Vorgaben der Dielenhersteller sind zu beachten.



AUF ANFRAGE KÖNNEN DIE SCHRAUBENKÖPFE IN RAL-FARBEN EINGEFÄRBT WERDEN.

TERRASOTEC ZIERKOPF, ZYLINDERKOPF

Terrasotec Zierkopf A2

Austenitischer Edelstahl A2



Art.-Nr.	Abmessung [mm]	Antrieb	VPE
975556	5,5 x 50	TX25 •	200
975556-EIMER	5,5 x 50	TX25 •	500
975557	5,5 x 60	TX25 •	200
975557-EIMER	5,5 x 60	TX25 •	500
975558	5,5 x 70	TX25 •	200
975559	5,5 x 80	TX25 •	200

VORTEILE

- Bedingt geeignet für gerbstoffhaltige Hölzer
- Rostbeständig und bedingt säurebeständig
- Gute Beständigkeit in gemäßigt aggressiven, nicht chlorhaltigen Umgebungen

Terrasotec Zierkopf A4

Austenitischer Edelstahl A4 1.4401



Art.-Nr.	Abmessung [mm]	Antrieb	VPE
982075-EIMER-200	5,5 x 50	TX25 •	200
982076-EIMER-200	5,5 x 60	TX25 •	200
982077-EIMER-200	5,5 x 70	TX25 •	200
982078-EIMER-200	5,5 x 80	TX25 •	200
982080-EIMER-200	5,5 x 100	TX25 •	200

VORTEILE

- Geeignet für gerbstoffhaltige Hölzer und salzhaltige Atmosphären
- Rostbeständig und bedingt säurebeständig
- Gute Beständigkeit in gemäßigt aggressiven, nicht chlorhaltigen Umgebungen

Terrasotec Zierkopf

Edelstahl gehärtet



Art.-Nr.	Abmessung [mm]	Antrieb	VPE
982065-EIMER-200	5,5 x 50*	TX25 •	200
982066-EIMER-200	5,5 x 60	TX25 •	200
982067-EIMER-200	5,5 x 70	TX25 •	200
982068-EIMER-200	5,5 x 80	TX25 •	200
982070-EIMER-200	5,5 x 100	TX25 •	200

*Nicht für tragende Zwecke geeignet.

VORTEILE

- Nicht geeignet für stark gerbstoffhaltige Hölzer wie Cumarú, Eiche, Merbau, Robinie etc.
- Nicht geeignet für chlorhaltige Atmosphären
- Nichtrostender Stahl nach DIN 10088

Terrasotec Zylinderkopf A2

Edelstahl A2

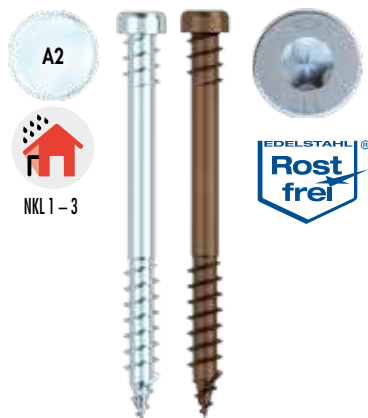

Art.-Nr.	Abmessung [mm]	Antrieb	VPE
975555	5,3 x 60	TX25 •	250
B975555	5,3 x 60	TX25 •	250
B975554 (antik)	5,3 x 50	TX25 •	250

VORTEILE

- Bedingt geeignet für salzhaltige Atmosphären
- Bedingt säurebeständig
- Nicht geeignet für chlorhaltige Atmosphären

TERRASOTEC TRILOBULAR



Terrassotec Trilobular

Edelstahl gehärtet



Art.-Nr.	Abmessung [mm]	Antrieb	VPE
905530	5,5 x 50	TX25 •	200
905529	5,5 x 60	TX25 •	200
905531	5,5 x 70	TX25 •	200
905538	5,5 x 80	TX25 •	200
905545	5,5 x 90	TX25 •	200
905546	5,5 x 100	TX25 •	200
905549*	5,5 x 120	TX25 •	200
905530-EIMER	5,5 x 50	TX25 •	500
905529-EIMER	5,5 x 60	TX25 •	500
905531-EIMER	5,5 x 70	TX25 •	500
905538-EIMER	5,5 x 80	TX25 •	500
905545-EIMER	5,5 x 90	TX25 •	500
905546-EIMER	5,5 x 100	TX25 •	500

*Dient auch der Befestigung von 3D-Fassaden.

VORTEILE

- Bedingt säurebeständig
- 10 Jahre Erfahrung ohne Korrosionsprobleme bei geeigneten Hölzern
- Nicht geeignet für stark gerbstoffhaltige Hölzer wie Cumarú, Eiche, Merbau, Robinie etc.
- Nicht geeignet für chlorhaltige Atmosphären
- Nichtrostender Stahl nach DIN 10088

Terrassotec Trilobular

Edelstahl A2



Art.-Nr.	Abmessung [mm]	Antrieb	VPE
905539	5,5 x 50	TX25 •	200
905540	5,5 x 60	TX25 •	200
905541	5,5 x 70	TX25 •	200
905542	5,5 x 80	TX25 •	200
905539-EIMER	5,5 x 50	TX25 •	500
905540-EIMER	5,5 x 60	TX25 •	500
905541-EIMER	5,5 x 70	TX25 •	500
905542-EIMER	5,5 x 80	TX25 •	500

VORTEILE

- Bedingt säurebeständig, relativ weich
- Nicht geeignet für chlorhaltige Atmosphären

Terrasotec Trilobular

Edelstahl A4



NKL 1-3



Art.-Nr.	Abmessung [mm]	Antrieb	VPE
905555	5,5 x 50	TX25 •	100
905556	5,5 x 60	TX25 •	100
905557	5,5 x 70	TX25 •	100
905558	5,5 x 80	TX25 •	100
905547*	5,5 x 90	TX25 •	100
905548	5,5 x 100	TX25 •	100
905555-EIMER	5,5 x 50	TX25 •	500
905556-EIMER	5,5 x 60	TX25 •	500
905557-EIMER	5,5 x 70	TX25 •	500
905558-EIMER	5,5 x 80	TX25 •	500

*Bis zur vollständigen Umstellung wird noch die Vorgänger-Version ausgeliefert.

VORTEILE

- Bedingt säurebeständig
- Geeignet für gerbstoffhaltige Hölzer wie Cumarú, Eiche, Merbau, Robinie etc.
- Geeignet für salzhaltige Atmosphären
- Nicht geeignet für chlorhaltige Atmosphären



AUF ANFRAGE KÖNNEN DIE SCHRAUBENKÖPFE IN RAL-FARBEN EINGEFÄRBT WERDEN.

Terrasotec Trilobular

Edelstahl gehärtet, antik



NKL 1-3



Art.-Nr.	Abmessung [mm]	Antrieb	VPE
B905530	5,5 x 50	TX25 •	200
B905529	5,5 x 60	TX25 •	200
B905531	5,5 x 70	TX25 •	200

VORTEILE

- Bedingt säurebeständig
- 10 Jahre Erfahrung ohne Korrosionsprobleme bei geeigneten Hölzern
- Nicht geeignet für stark gerbstoffhaltige Hölzer wie Cumarú, Eiche, Merbau, Robinie etc.
- Nicht geeignet für chlorhaltige Atmosphären
- Nichtrostender Stahl nach DIN 10088

TERRASSTOTEC

Terrassotec
Edelstahl gehärtet

Kombinierbar
mit unserem
EPDM
Fassadenband



Art.-Nr.	Abmessung [mm]	Antrieb	VPE
905535	4,0 x 40	TX15 ●	500
905536	4,0 x 50	TX15 ●	500
905537	4,0 x 60	TX15 ●	500
945811	4,5 x 40	TX20 ●	200
905528	4,5 x 45	TX20 ●	200
905520	4,5 x 50	TX20 ●	200
905521	4,5 x 60	TX20 ●	200
905522	4,5 x 70	TX20 ●	200
905519	4,5 x 80	TX20 ●	200
905527	5,0 x 45	TX25 ●	200
905523	5,0 x 50	TX25 ●	200
905524	5,0 x 60	TX25 ●	200
905525	5,0 x 70	TX25 ●	200
905526	5,0 x 80	TX25 ●	200
905544	5,0 x 90	TX25 ●	200
905543	5,0 x 100	TX25 ●	200
905520-EIMER	4,5 x 50	TX20 ●	500
905523-EIMER	5,0 x 50	TX25 ●	500
905524-EIMER	5,0 x 60	TX25 ●	500
905525-EIMER	5,0 x 70	TX25 ●	500

VORTEILE

- Bedingt säurebeständig
- 10 Jahre Erfahrung ohne Korrosionsprobleme bei geeigneten Hölzern
- Nicht geeignet für stark gerbstoffhaltige Hölzer wie Cumarú, Eiche, Merbau, Robinie etc.
- Nicht geeignet für chlorhaltige Atmosphären
- Nichtrostender Stahl nach DIN 10088
- 50 % höheres Bruchdrehmoment als Edelstahl A2 und A4
- Magnetisierbar



AUF ANFRAGE KÖNNEN DIE SCHRAUBENKÖPFE
IN RAL-FARBEN EINGEFÄRBT WERDEN.

PRAKTISCH: Hier ist alles zusammen, was Sie brauchen!

Terrassotec-Schrauben

Verkaufseinheit im Eimer à 500 Stück



Inkl. Drill-Stop



Inkl. TX20 Bit



500
STK.

TRI-DECK-TEC



Tri-Deck-Tec

Edelstahl gehärtet



Art.-Nr.	Abmessung [mm]	Farbe	Antrieb	VPE
905809	5,0 x 65	Blank	TX20 ●	200
BR905809-EIMER	5,0 x 65	Braun / NCS S 7010-Y50R	TX20 ●	250*
C905809-EIMER	5,0 x 65	Holzkohle / NCS 8000-N matt	TX20 ●	250*
CR905809-EIMER	5,0 x 65	Cream / NCS 3010-Y30R matt	TX20 ●	250*
GR905809-EIMER	5,0 x 65	Grau / NCS S5500-N matt	TX20 ●	250*
OAK905809-EIMER	5,0 x 65	Oak / NCS S2050-Y30R matt	TX20 ●	250*
RW905809-EIMER	5,0 x 65	Redwood / NCS 5030-Y50R matt	TX20 ●	250*

*Lieferung erfolgt im Eimer inkl. ECO-Drill-Stop und Bit TX20.

VORTEILE

- Verringerung der Spaltgefahr des Holzes
- Treibgewinde sorgt für schnelles Einschrauben
- Unterkopfgewinde sorgt für zusätzlichen Halt der Terrassendiele
- Verringerung von Spanaufstellung durch Sonderkopf
- Verringerung des Einschraubdrehmoments durch trilobulare Grundgeometrie
- Verringerung der Gefahr des Abreißens der Schraube beim Einschrauben durch trilobulare Grundgeometrie



AUF ANFRAGE KÖNNEN DIE SCHRAUBENKÖPFE IN RAL-FARBEN EINGEFÄRBT WERDEN.



MONTAGEHINWEIS

EXPERTEN-TIPPS ZUM BAU VON HOLZTERRASSEN

HOLZTERRASSE = VORBOHREN

Beim Bau einer Terrasse aus hochwertigen Hölzern ist ein Vorbohren und Vorsenken unbedingt zu empfehlen.

Dies gilt sowohl für weiches Nadelholz als auch für Hartholz.



UNSER TIPP:
DRILL-STOP
VORBOHREN + SENKEN

Drill-Stop für:

Terrassotec	Ø5 und 5,5 mm
Tri-Deck-Tec	Ø5 mm
Hapatec	Ø5 mm
Hapatec Heli	Ø5 mm

KEIN SPLITTEN, KEIN ABSCHEREN!

Durch das Vorbohren mit dem Drill-Stop und die speziell dafür entwickelte Kopf-Geometrie der Terrassotec und der Tri-Deck-Tec wird das Aufstellen der Späne weitestgehend verhindert.

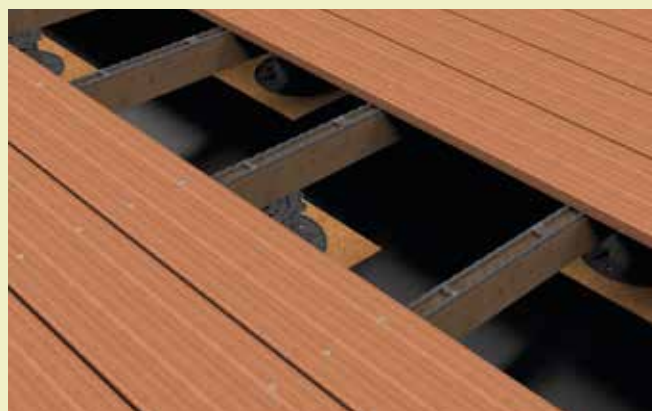

Durch den Einsatz der Dista-Leiste 2.0 kann das Abscheren der Schrauben vermieden werden.



Spanaufstellung



Vorbohren + Terrassotec-Schraube



HAPATEC PANEELBEFESTIGER, SPEZIELL FÜR HARTHOLZ



Bei der Hapatec-Schraube aus gehärtetem Edelstahl handelt es sich um einen Paneelbefestiger, speziell für Hartholz. Die Schraube verfügt über eine Schabennut an der Schraubenspitze, Fräsrippen über dem Gewinde und einen Zierkopf. Die Hapatec ist auch in antik und schwarz verfügbar.

VORTEILE

- Bedingt säurebeständig
- 10 Jahre Erfahrung ohne Korrosionsprobleme bei geeigneten Hölzern
- Nicht geeignet für stark gerbstoffhaltige Hölzer wie Cumarú, Eiche, Merbau, Robinie etc.
- Nicht geeignet für chlorhaltige Atmosphären
- Nicht rostender Stahl nach DIN 10088
- 50 % höheres Bruchdrehmoment als Edelstahl A2 und A4
- Magnetisierbar

JETZT IN
PRAKTISCHEN EIMERN
AB 200 SCHRAUBEN
ERHÄLTlich!



HAPATEC



Hapatec

Paneelbefestiger Hartholz, Edelstahl gehärtet



NKL 1-3



Art.-Nr.	Abmessung [mm]	Antrieb	VPE
111803	4,0 x 30	TX15 ●	500
111810	4,0 x 40	TX15 ●	500
111821	4,0 x 45	TX15 ●	500
111811	4,0 x 50	TX15 ●	500
111812	4,0 x 60	TX15 ●	500
904569	4,5 x 45	TX20 ●	200
111813	4,5 x 50	TX20 ●	200
111813/RAL7030*	4,5 x 50	TX20 ●	200
111814	4,5 x 60	TX20 ●	200
111815	4,5 x 70	TX20 ●	200
111816	4,5 x 80	TX20 ●	200
111816/RAL7030*	4,5 x 80	TX20 ●	200
100048	5,0 x 40	TX25 ●	200
100049	5,0 x 45	TX25 ●	200
111817	5,0 x 50	TX25 ●	200
111818	5,0 x 60	TX25 ●	200
111819	5,0 x 70	TX25 ●	200
111820	5,0 x 80	TX25 ●	200
111888	5,0 x 90	TX25 ●	200
111889	5,0 x 100	TX25 ●	200
904569-EIMER	4,5 x 45	TX20 ●	500
111813-EIMER	4,5 x 50	TX20 ●	500
111814-EIMER	4,5 x 60	TX20 ●	500
111815-EIMER	4,5 x 70	TX20 ●	500
111816-EIMER	4,5 x 80	TX20 ●	500
100048-EIMER	5,0 x 40	TX25 ●	500
111817-EIMER	5,0 x 50	TX25 ●	500
111817-200	5,0 x 50	TX25 ●	200
111818-EIMER	5,0 x 60	TX25 ●	500
111818-200	5,0 x 60	TX25 ●	200
111819-EIMER	5,0 x 70	TX25 ●	500
111819-200	5,0 x 70	TX25 ●	200
111820-EIMER	5,0 x 80	TX25 ●	500
111820-200	5,0 x 80	TX25 ●	200

* Kopflackiert RAL7030



AUF ANFRAGE KÖNNEN DIE SCHRAUBENKÖPFE IN RAL-FARBEN EINGEFÄRBT WERDEN.

Hapatec »antik«

Panelbefestiger Hartholz, Edelstahl gehärtet



Art.-Nr.	Abmessung [mm]	Antrieb	VPE
B111817	5,0 x 50	TX25 ●	200
B111818	5,0 x 60	TX25 ●	200

VORTEILE

- Bedingt säurebeständig
- 10 Jahre Erfahrung ohne Korrosionsprobleme bei geeigneten Hölzern
- Nicht geeignet für stark gerbstoffhaltige Hölzer wie Cumarú, Eiche, Merbau, Robinie etc.
- Nicht geeignet für chlorhaltige Atmosphären
- Nichtrostender Stahl nach DIN 10088
- 50 % höheres Bruchdrehmoment als Edelstahl A2 und A4
- Magnetisierbar

Hapatec schwarz

Panelbefestiger Hartholz, Edelstahl gehärtet



Art.-Nr.	Abmessung [mm]	Antrieb	VPE
111802/BLACK	4,0 x 35	TX15 ●	500
111810/BLACK	4,0 x 40	TX15 ●	500
111811/BLACK	4,0 x 50	TX15 ●	500
111812/BLACK	4,0 x 60	TX15 ●	500
111813/BLACK	4,5 x 50	TX20 ●	200
111814/BLACK	4,5 x 60	TX20 ●	200
111815/BLACK	4,5 x 70	TX20 ●	200
111817/BLACK	5,0 x 50	TX25 ●	200
111818/BLACK	5,0 x 60	TX25 ●	200

VORTEILE

- Zur Fixierung von schwarzen Fassadenbrettern
- Fräsrippen erleichtern das Versenken in allen Holzarten
- Die spezielle Schraubengeometrie verringert die Spaltgefahr des Holzes

Hapatec Heli

Edelstahl A4



Kombinierbar
mit unserem
EPDM
Fassadenband

Art.-Nr.	Abmessung [mm]	Antrieb	VPE
100059	4,5 x 50	TX20 ●	200
100059/BLACK	4,5 x 50	TX20 ●	200
100055	4,5 x 60	TX20 ●	200
100056	4,5 x 70	TX20 ●	200
100057	4,5 x 80	TX20 ●	200
100051	5,0 x 50	TX25 ●	200
100052	5,0 x 60	TX25 ●	200
100053	5,0 x 70	TX25 ●	200
100054	5,0 x 80	TX25 ●	200
100058	5,0 x 100	TX25 ●	200
100051-EIMER	5,0 x 50	TX25 ●	500
100052-EIMER	5,0 x 60	TX25 ●	500
100053-EIMER	5,0 x 70	TX25 ●	500
100054-EIMER	5,0 x 80	TX25 ●	500

Die spezielle Schraubengeometrie verringert das Einschraubdrehmoment. Die Gefahr des Abreißen der Schraube aus dem relativ weichen Edelstahl A4 wird so verringert.

VORTEILE

- Bedingt säurebeständig
- Geeignet für gerbstoffhaltige Hölzer wie Cumarú, Eiche, Merbau, Robinie etc.
- Geeignet für salzhaltige Atmosphären
- Nicht geeignet für chlorhaltige Atmosphären

Hapatec Heli

Edelstahl A2



Kombinierbar
mit unserem
EPDM
Fassadenband

Art.-Nr.	Abmessung [mm]	Antrieb	VPE
100060	5,0 x 50	TX25 ●	200
100062	5,0 x 60	TX25 ●	200
100060-EIMER	5,0 x 50	TX25 ●	500
100062-EIMER	5,0 x 60	TX25 ●	500

VORTEILE

- Bedingt säurebeständig
- Nicht geeignet für chlorhaltige Atmosphären



HOBOTEC

FÜR SAUBERE VERBINDUNGEN VON HOLZ-HOLZ-ANSCHLÜSSEN

Hobotec-Schrauben ermöglichen ein einfaches, schnelles sowie sauberes Verbinden von Holz-Holz-Verbindungen. Besonders geeignet sind diese Schrauben bei Anwendungen mit erhöhter Riss- und Spaltgefahr.

Das Gewinde und die innovative Bohrspitze gewährleisten einen sauberen Sitz sowie hohe Auszugswerte.

BESONDERS GEEIGNET FÜR

Anwendungen im Bereich Modellbau, Treppenbau, Fassadenbau für Zimmereien, Schreinereien und Dachdeckereien. Besonderen Einsatz finden diese Schrauben bei Anwendungen mit erhöhter Spaltgefahr. Zum Beispiel beim Verlegen von Holzfußböden, Holzzerleisten usw.

ANWENDUNGSBEREICH VON SCHRAUBEN IN EDELSTAHL GEHÄRTET

- Dieser Stahl verbindet die besten Eigenschaften von Kohlenstoff- und nicht rostenden Stählen. Bedingt rostbeständig wie ein A2 mit den hohen mechanischen Werten eines verzinkten Stahls. Edelstahl gehärtet ist nicht säurebeständig. Daher ist er auch nicht für die Befestigung von gerbstoffhaltigen Hölzern (z. B. Eiche) geeignet
- Edelstahl gehärtet ist magnetisierbar
- Nicht rostender Stahl nach DIN 10088



Hobotec Senkkopf

Edelstahl gehärtet

Kombinierbar
mit unserem
EPDM
Fassadenband



NKL 1 – 3



VORTEILE

- Kein Vorbohren erforderlich
- Keine Riss- bzw. Spaltbildung in engen Randbereichen
- Kein Schlagen der Schrauben durch TX-Antrieb

Art.-Nr.	Abmessung [mm]	Antrieb	VPE
903323	4,0 x 30	TX15 ●	500
110299	4,0 x 40	TX15 ●	500
110300	4,0 x 45	TX15 ●	500
110301	4,0 x 50	TX15 ●	500
110302	4,0 x 60	TX15 ●	500
110319	4,5 x 40	TX20 ●	200
944839	4,5 x 45	TX20 ●	200
110303	4,5 x 50	TX20 ●	200
110304	4,5 x 60	TX20 ●	200
110305	4,5 x 70	TX20 ●	200
110306	4,5 x 80	TX20 ●	200
110307	5,0 x 50	TX25 ●	200
110308	5,0 x 60	TX25 ●	200
110309	5,0 x 70	TX25 ●	200
110310	5,0 x 80	TX25 ●	200
110311	5,0 x 90	TX25 ●	200
110312	5,0 x 100	TX25 ●	200
110313	6,0 x 80	TX25 ●	100
110314	6,0 x 90	TX25 ●	100
110315	6,0 x 100	TX25 ●	100
110316	6,0 x 120	TX25 ●	100
110317	6,0 x 140	TX25 ●	100
110318	6,0 x 160	TX25 ●	100

Hobotec Zierkopf

Edelstahl gehärtet

Kombinierbar
mit unserem
EPDM
Fassadenband



NKL 1 – 3



ANWENDUNG

- Fassaden
- Zäune
- Terrassen

Art.-Nr.	Abmessung [mm]	Antrieb	VPE
900782	3,2 x 25*	TX10 ○	500
110294	3,2 x 30	TX10 ○	500
110295	3,2 x 35	TX10 ○	500
110296	3,2 x 40	TX10 ○	500
110297	3,2 x 50	TX10 ○	500
110298	3,2 x 60	TX10 ○	500
945040	4,0 x 40	TX15 ●	500
945653	4,0 x 45	TX15 ●	500
945041	4,0 x 50	TX15 ●	500
945042	4,0 x 60	TX15 ●	500
945043	4,0 x 70	TX15 ●	500
945044	4,0 x 80	TX15 ●	500
945045	4,5 x 40	TX20 ●	200
945046	4,5 x 45	TX20 ●	200
945047	4,5 x 50	TX20 ●	200
945048	4,5 x 60	TX20 ●	200
945049	4,5 x 70	TX20 ●	200
945050	4,5 x 80	TX20 ●	200
945051	5,0 x 50/30	TX25 ●	200
945052	5,0 x 60/36	TX25 ●	200
945053	5,0 x 70/42	TX25 ●	200
945054	5,0 x 80/48	TX25 ●	200
945055	5,0 x 90/54	TX25 ●	200
945056	5,0 x 100/60	TX25 ●	200

*ohne Fräsrippen

Das Gewinde sowie die innovative Bohrspitze ermöglichen neben einem sauberen Sitz zusätzlich hohe Auszugswerte. Besonders geeignet bei spröden Hölzern. Nicht geeignet für stark gerbstoffhaltige Hölzer wie Cumarú, Eiche, Merbau, Robinie etc.

HOBOTEC



Hobotec Zierkopf

Edelstahl gehärtet



NKL 1 – 3



Art.-Nr.	Abmessung Ød x L [mm]	Gewindelänge lg [mm]	Kopfdurchmesser Ødh [mm]	Antrieb	VPE
110295/black	3,2 x 35	19	7,5	TX10 ◯	500
110296/black	3,2 x 40	24	7,5	TX10 ◯	500
110297/black	3,2 x 50	34	7,5	TX10 ◯	500
110298/black	3,2 x 60	44	7,5	TX10 ◯	500

Hobotec Zierkopf

Stahl gelb verzinkt



NKL 1 – 2

Art.-Nr.	Abmessung [mm]	Antrieb	VPE
110280	3,2 x 20*	TX10 ◯	500
110281	3,2 x 25*	TX10 ◯	500
110282	3,2 x 30	TX10 ◯	500
110283	3,2 x 35	TX10 ◯	500
110284	3,2 x 40	TX10 ◯	500
110285	3,2 x 50	TX10 ◯	500
110286	3,2 x 60	TX10 ◯	500
944778	4,2 x 70	TX15 ●	200
944779	4,2 x 80	TX15 ●	200

*ohne Fräsrippen

Hobotec Senkkopf

Stahl blau verzinkt



NKL 1 – 2

Art.-Nr.	Abmessung Ød x L [mm]	Gewindelänge lg [mm]	Kopfdurchmesser Ødh [mm]	Antrieb	VPE
111494	4,0 x 30	21	7,7	TX15 ●	1000
111495	4,0 x 35	24	7,7	TX15 ●	1000
111496	4,0 x 40	26	7,7	TX15 ●	1000
111497	4,0 x 45	28	7,7	TX15 ●	500
111498	4,0 x 50	30	7,7	TX15 ●	500
111499	4,0 x 60	36	7,7	TX15 ●	200
111501	4,5 x 35	24	8,7	TX20 ●	500
111502	4,5 x 40	26	8,7	TX20 ●	500
111503	4,5 x 45	28	8,7	TX20 ●	500
111504	4,5 x 50	30	8,7	TX20 ●	500
111505	4,5 x 60	36	8,7	TX20 ●	200
111506	4,5 x 70	42	8,7	TX20 ●	200
111507	5,0 x 40	26	9,7	TX25 ●	200
111508	5,0 x 50	30	9,7	TX25 ●	200
111509	5,0 x 60	36	9,7	TX25 ●	200
111510	5,0 x 70	42	9,7	TX25 ●	200
111511	5,0 x 80	48	9,7	TX25 ●	200
111512	5,0 x 90	54	9,7	TX25 ●	200
903623	5,0 x 100	60	9,7	TX25 ●	200
903117	6,0 x 80	48	11,7	TX25 ●	200
903118	6,0 x 90	54	11,7	TX25 ●	100
903119	6,0 x 100	60	11,7	TX25 ●	100
903120	6,0 x 120	60	11,7	TX25 ●	100
903121	6,0 x 140	70	11,7	TX25 ●	100
903122	6,0 x 160	70	11,7	TX25 ●	100

Hobotec Zierkopf

Stahl blau verzinkt



NKL 1 – 2

Art.-Nr.	Abmessung Ød x L [mm]	Gewindelänge lg [mm]	Kopfdurchmesser Ødh [mm]	Antrieb	VPE
110287	3,2 x 20*	Vollgewinde	5,2	TX10 ○	500
110288	3,2 x 25*	Vollgewinde	5,2	TX10 ○	500
110289	3,2 x 30	17,5	5,2	TX10 ○	500
110290	3,2 x 35	19	5,2	TX10 ○	500
110291	3,2 x 40	24	5,2	TX10 ○	500
110292	3,2 x 50	34	5,2	TX10 ○	500
110293	3,2 x 60	44	5,2	TX10 ○	500

*ohne Fräsrippen

MAMMUTEC

GEEIGNET FÜR STÄRKERE HOLZBELÄGE

Die Mammutec ist speziell für die Befestigung von stärkeren Holzbelägen mit einer Dicke bis max. 60 mm geeignet. Durch die hohe Korrosionsbeständigkeit ist die Mammutec Schraube auch in Bootsstegen und Seebrücken einsetzbar.

VORTEILE

- Korrosionsbeständigkeit
- Befestigung von Holzbelägen bis 60 mm Dicke

ANWENDUNGSHINWEISE

Vorbohren und Senken von 6 mm ist unbedingt erforderlich! Hierdurch erreichen Sie Freiraum für den Schaft. Durch die Materialstärke besteht bei Hölzern mit geringem Stehvermögen aufgrund von Schwind- und Quellverhaltens immer die Gefahr des Schraubenabscherens. Dies ist bei der Montage unbedingt zu beachten.

Art.-Nr.	Abmessung [mm]	Antrieb	VPE
905575	8,0 x 100	TX40 ●	50
905576	8,0 x 120	TX40 ●	50



NKL 1 - 3

by Eurotec



Tool Works

DAS BESTE WERKZEUG FÜR IHR PROJEKT

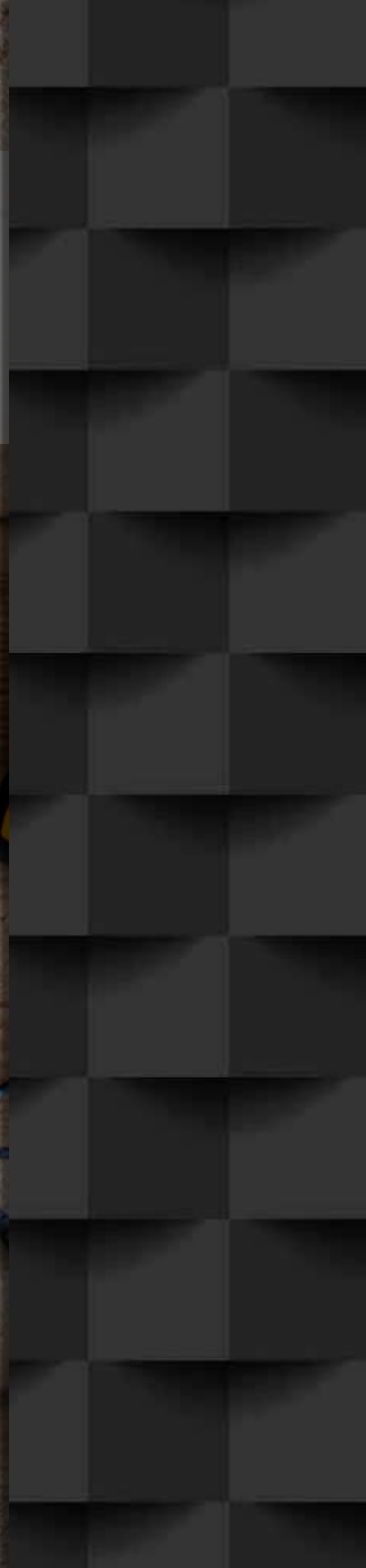

DAS BESTE WERKZEUG FÜR IHR PROJEKT

ToolWorks hält eine Vielzahl von Werkzeugen und Produkten für den Holzbau, Innenausbau und das allgemeine Handwerk bereit.

Egal ob hochwertige Bits, Kombilaser oder Wasserwaagen – die Marke ToolWorks bietet Ihnen für jedes Anwendungsgebiet hochwertige Produkte – und das alles aus einer Hand!

Unsere Produkte sind für alle Anwendungsgebiete und Anwender geeignet – ganz gleich, ob Heimwerker, Zimmermann oder Architekt.

**BLÄTTERN SIE JETZT DURCH
DIE GESAMTE BROSCHÜRE:**



BITS

Die Eurotec Bits bestehen aus hochfestem S2-Stahl, welcher die Härte von üblichem Chrom-Vanadium Stahl erheblich übertrifft. Somit sind unsere Bits, im Gegensatz zu herkömmlichen Bits, für einen direkten Einsatz im Schlagschrauber nutzbar. Durch den CNC-gefrästen Kopf bieten die Bits einen besonders festen Halt im Antrieb der Schraube und vermindern ein Abrutschen, Schlagen oder Ausreißen während der Montage. Die schwarze Phosphatierung der Bits gewährleistet darüber hinaus eine höhere Korrosionsbeständigkeit. Die integrierte Torsionszone absorbiert die tangentialen Schlagkräfte und verhindert ein Brechen des Bits. Die zusätzliche Lasergravur seitlich des Bits ist beständiger als ein simpler Druck und ermöglicht eine schnelle Zuordnung und Identifizierung von Antriebsgröße und -art. Eine Kombination mit dem Eurotec Schnellwechsel-Bithalter ist problemlos möglich.



VORTEILE

- Vermindert das Schlagen oder Ausreißen der Schraube während der Montage
- Verwendbar mit Schlagschrauber

Art.-Nr.	Antrieb	Material	VPE
101035	TX10	Stahl verzinkt nach DIN 3126	2
101036	TX15	Stahl verzinkt nach DIN 3126	2
101037	TX20	Stahl verzinkt nach DIN 3126	2
101038	TX25	Stahl verzinkt nach DIN 3126	2
101039	TX30	Stahl verzinkt nach DIN 3126	2
101040	TX40	Stahl verzinkt nach DIN 3126	2
101001	TX10	Stahl verzinkt nach DIN 3126	5
101002	TX15	Stahl verzinkt nach DIN 3126	5
101003	TX20	Stahl verzinkt nach DIN 3126	5
101004	TX25	Stahl verzinkt nach DIN 3126	5
101005	TX30	Stahl verzinkt nach DIN 3126	5
101006	TX40	Stahl verzinkt nach DIN 3126	5
101029	PH1	Stahl verzinkt nach DIN 3126	2
101030	PH2	Stahl verzinkt nach DIN 3126	2
101031	PH3	Stahl verzinkt nach DIN 3126	2
101032	PZ1	Stahl verzinkt nach DIN 3126	2
101033	PZ2	Stahl verzinkt nach DIN 3126	2
101034	PZ3	Stahl verzinkt nach DIN 3126	2
100307	PH1	Stahl verzinkt nach DIN 3126	5
100308	PH2	Stahl verzinkt nach DIN 3126	5
100309	PH3	Stahl verzinkt nach DIN 3126	5
100310	PZ1	Stahl verzinkt nach DIN 3126	5
100311	PZ2	Stahl verzinkt nach DIN 3126	5
100312	PZ3	Stahl verzinkt nach DIN 3126	5



LANG-BITS

Die Eurotec Lang-Bits eignen sich für die Anwendung an schwer zugänglichen Stellen wie z. B. zwischen Terrassendielen oder bei Hausverkleidungen. Eine Beschädigung des Materials durch das Bohrfutter wird somit vermieden. Durch die Verwendung von hochfestem S2-Stahl sind die Lang-Bits auch mit einem Schlagschrauber verwendbar. Die markante Torsionszone absorbiert während der Anwendung auftretende tangentielle Schlagkräfte und verhindert somit ein Brechen des Bits. Ein Abrutschen oder Schlagen der Schraube während der Montage wird durch den per CNC-Verfahren präzise gefrästen Kopf vermieden. Dank der schwarzen Phosphatierung der Bits zeichnen sich diese durch erhöhte Korrosionsbeständigkeit aus. Die Antriebsart sowie -größe lassen sich durch eine klar erkennbare Lasergravur an der Seite der Bits schnell identifizieren und zuordnen. Eine Kombination mit dem Eurotec Schnellwechsel-Bithalter und dem magnetischen Schraubenhalter ist jederzeit möglich.



VORTEILE

- Vermindert das Schlagen oder Ausreißen der Schraube während der Montage
- Verwendbar mit Schlagschrauber

Art.-Nr.	Antrieb	Material	VPE
101007	TX10	Stahl verzinkt nach DIN 3126	2
101008	TX15	Stahl verzinkt nach DIN 3126	2
101009	TX20	Stahl verzinkt nach DIN 3126	2
101010	TX25	Stahl verzinkt nach DIN 3126	2
101011	TX30	Stahl verzinkt nach DIN 3126	2
101012	TX40	Stahl verzinkt nach DIN 3126	2
101013	TX10	Stahl verzinkt nach DIN 3126	5
101014	TX15	Stahl verzinkt nach DIN 3126	5
101015	TX20	Stahl verzinkt nach DIN 3126	5
101016	TX25	Stahl verzinkt nach DIN 3126	5
101017	TX30	Stahl verzinkt nach DIN 3126	5
101018	TX40	Stahl verzinkt nach DIN 3126	5
100313	PH1	Stahl verzinkt nach DIN 3126	2
100314	PH2	Stahl verzinkt nach DIN 3126	2
100315	PH3	Stahl verzinkt nach DIN 3126	2
100316	PZ1	Stahl verzinkt nach DIN 3126	2
100317	PZ2	Stahl verzinkt nach DIN 3126	2
100318	PZ3	Stahl verzinkt nach DIN 3126	2
100319	PH1	Stahl verzinkt nach DIN 3126	5
100320	PH2	Stahl verzinkt nach DIN 3126	5
100321	PH3	Stahl verzinkt nach DIN 3126	5
100322	PZ1	Stahl verzinkt nach DIN 3126	5
100323	PZ2	Stahl verzinkt nach DIN 3126	5
100324	PZ3	Stahl verzinkt nach DIN 3126	5



LANG-BITS SET

Das Lang-Bits Set besteht aus 10 Lang-Bits 50 mm sowie einem magnetischen Schraubhalter in einer praktischen Aufbewahrungsbox. Der Lang-Bit im Zusammenspiel mit dem magnetischen Schraubhalter ermöglicht einen starken Halt am Schraubenkopf und verhindert ein Schlagen der Schraube während des Einschraubens. Mithilfe des praktischen Plastikclips kann die Aufbewahrungsbox an einem Kleidungsstück befestigt werden und stört somit nicht bei den Montagearbeiten.



1 x **10 x**

Art.-Nr.	Im Lieferumfang enthalten	Antrieb	Material	VPE
100325	10 Bits, 1 Magnetischer Schraubhalter	PH1	Stahl verzinkt nach DIN 3126	11
100326	10 Bits, 1 Magnetischer Schraubhalter	PH2	Stahl verzinkt nach DIN 3126	11
100327	10 Bits, 1 Magnetischer Schraubhalter	PH3	Stahl verzinkt nach DIN 3126	11
100328	10 Bits, 1 Magnetischer Schraubhalter	PZ1	Stahl verzinkt nach DIN 3126	11
100329	10 Bits, 1 Magnetischer Schraubhalter	PZ2	Stahl verzinkt nach DIN 3126	11
100330	10 Bits, 1 Magnetischer Schraubhalter	PZ3	Stahl verzinkt nach DIN 3126	11
101020	10 Bits, 1 Magnetischer Schraubhalter	TX10	Stahl verzinkt nach DIN 3126	11
101021	10 Bits, 1 Magnetischer Schraubhalter	TX15	Stahl verzinkt nach DIN 3126	11
101022	10 Bits, 1 Magnetischer Schraubhalter	TX20	Stahl verzinkt nach DIN 3126	11
101023	10 Bits, 1 Magnetischer Schraubhalter	TX25	Stahl verzinkt nach DIN 3126	11
101024	10 Bits, 1 Magnetischer Schraubhalter	TX30	Stahl verzinkt nach DIN 3126	11
101025	10 Bits, 1 Magnetischer Schraubhalter	TX40	Stahl verzinkt nach DIN 3126	11

VORTEILE

- Ermöglicht starken Halt am Schraubenkopf
- Verhindert Schlagen der Schraube während des Einschraubens
- Praktische Aufbewahrungsbox

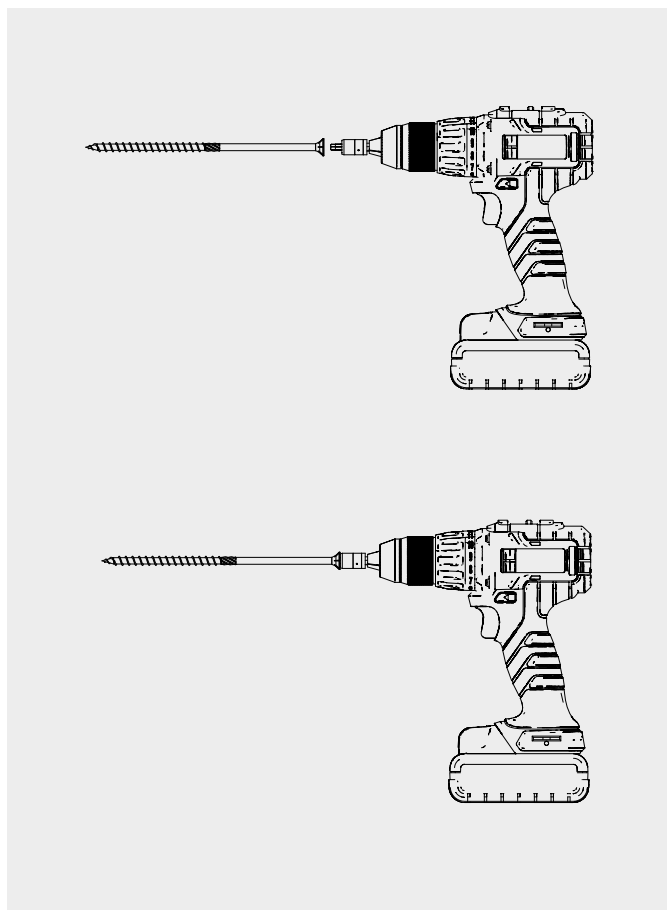

Der magnetische Schraubhalter ermöglicht starken Halt am Schraubenkopf.

MAGNETISCHER SCHRAUBENHALTER

Der magnetische Schraubenhalter unterstützt die Montage von Schrauben. Er wird über den bereits eingespannten Lang-Bit gesteckt und kreiert so eine größere, magnetische Auflagefläche für den Schraubenkopf. In Kombination mit unseren Lang-Bits ermöglicht der Magnetische Schraubenhalter eine einfache und kompromisslose Montage von Schrauben aller Art.



Art.-Nr.	Material	VPE
101019	Stahl verzinkt nach DIN 3126	1

VORTEILE

- Für alle ToolWorks Lang-Bits geeignet
- Einfache Handhabung durch leichtes Aufsetzen auf den Lang-Bit

MAGNETISCHER STECKSCHLÜSSELEINSATZ

Der magnetische Steckschlüsseinsatz eignet sich hervorragend zur Montage von Sechskantschrauben. Er lässt sich einfach in das Futter von handelsüblichen Akkuschraubern oder alternativ in einen Schnellwechsel-Bithalter einspannen und bietet anschließend einen festen Halt. Der Magnet am Kopf des Steckschlüsseinsatzes unterstützt den Halt am Schraubenkopf und erleichtert die Montage.



Art.-Nr.	Kopfdurchmesser [mm]	Material	VPE
101026	6	Stahl verzinkt nach DIN 3126	1
101027	8	Stahl verzinkt nach DIN 3126	1
101028	10	Stahl verzinkt nach DIN 3126	1

VORTEILE

- Einfaches und schnelles Einspannen in Schnellwechsel-Bithalter möglich
- Perfekter Halt an Sechskant Köpfen

HILFSMITTEL ZUR VERLEGUNG VON TERRASSENDIELEN

Bit Spender Box mit TX-Lang-Bits

Schwarz



Art.-Nr.	Antrieb	Inhalt	VPE
954102	TX20 ●	100	1
954103	TX25 ●	100	1
954104	TX30 ●	100	1
954105	TX40 ●	100	1

Bit Spender Box

Eine praktische Spender Box bestückt mit jeweils **100 x TX-Lang-Bits** oder **50 x Magnet TX-Lang-Bits** in den Größen: TX20, TX25, TX30 oder TX40.

Die **Magnet-Bits** haben einen extrem starken Halt und verhindern somit ein Herunterfallen von Schrauben. Selbst lange Schrauben bleiben auch in waagerechter Haltung sicher in Position.

Der **TX-Lang-Bit** eignet sich optimal für die Anwendung an schwer zugängigen Stellen wie z. B. Terrassendielen, Hausverkleidungen usw.

Bit Spender Box mit Magnet TX-Lang-Bits

Schwarz



Art.-Nr.	Antrieb	Inhalt	VPE
954106	TX20 ●	50	1
954107	TX25 ●	50	1
954108	TX30 ●	50	1
954109	TX40 ●	50	1

Bithalter



Art.-Nr.	Länge [mm]	VPE
500011	66	1
500012	150	1
500013	500	1

Bit-Box

Speziell auf den Holzbau abgestimmt



Art.-Nr.	Inhalt	VPE
945857	5 x TX10 ○	1
	5 x TX15 ●	
	5 x TX20 ●	
	5 x TX25 ●	
	5 x TX30 ●	
	6 x TX40 ●	

1 x Schnellwechsel-Bithalter

31 TX-Bits und 1 Schnellwechsel-Bithalter in praktischer Steckbox mit Gürtelclip

Auch als 10er Packung inkl. Verkaufsdiskdisplay lieferbar.

Universal Bit-Box

Universell einsetzbar



Art.-Nr.	Beschreibung	VPE
945858	⊕ PH 1-1-2-2-3-3	1
	⊕ PZ 1-1-2-2-3-3	
	○ Hex 4-4-5-5-6-6	
	□ Square 1-1-2-2-3-3	
	⊗ TX 10-10-15-15-20-20-25-25-27-27-30-30	
	⊗ SI-TX 10-10-15-15-20-20-25-25-27-27-30-30	
	1 x Schnellwechsel-Bithalter	

48 Bits und 1 Schnellwechsel-Bithalter in praktischer Steckbox

Winkelschraubvorsatz

Für schwer zugängliche Stellen

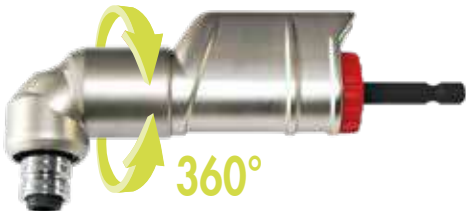

Art.-Nr.	Beschreibung	VPE*
499999	Winkelschraubvorsatz	1

*Lieferung erfolgt inkl. je 1 Bit TX20, TX25 und TX30





VORTEILE

- 90° abgewinkelter Kopf
- Kompatibel zu allen Standardbits und -maschinen
 - Magnetische 1/4" Sechskant-Bit-Aufnahme
 - 1/4" Sechskant-Maschinen-Aufnahmen
- Handgriff in 30°-Schritten dreh- und arretierbar
- Für Rechts- und Linkslauf geeignet
- Maximales Drehmoment: 62 Nm
- Maximale Drehzahl: 2000 U/min

Edelstahl TX-Lang-Bit

1/4" x 50 mm



Art.-Nr.	Antrieb	Bit	VPE
500055	TX10 ○		20
500056	TX15 ●		20
500057	TX20 ●		20
500058	TX25 ●		20
500059	TX30 ●		20

VORTEILE

- Verhinderung von Fremdstoffgefahr
- Vermeidung von Folgekosten durch Fremdstoff

Magnet TX-Lang-Bit
1/4" x 50 mm



Art.-Nr.	Antrieb	Bit	VPE
499993	TX10 ○		5
499994	TX15 ●		5
499995	TX20 ●		5
499996	TX25 ●		5
499997	TX30 ●		5
499998	TX40 ●		5

Die Magnet-Bits von Eurotec haben einen extrem starken Halt und verhindern somit ein Herunterfallen von Schrauben. Selbst lange Schrauben bleiben auch in waagerechter Haltung sicher in Position.

VORTEILE

- Extrem starker Halt in jeder Lage
- Kein Herunterfallen der Schrauben

Magnet Bit Set



6 Größen
in einem Blister

Art.-Nr.	Antrieb	VPE
499992	TX10 ○ / TX15 ● / TX20 ● / TX25 ● / TX30 ● / TX40 ●	6

12in1 Ratschenschraubendreher



Art.-Nr.	Abmessung [mm] ^{a)}	Gewicht [g]	VPE
800490	250 x 35	265	1

^{a)}Länge x Breite

VORTEILE

- Ratschenfunktion - erspart das Nachgreifen
- 12 Bits im ausfahrbarem Magazin
- Ergonomischer und rutschfester Handgriff

TX-Bit

1/4" x 25 mm



Art.-Nr.	Antrieb	Bit	VPE
Länge: 25 mm			
945851	TX10 ○		10
945852	TX15 ●		10
945853	TX20 ●		10
945854	TX25 ●		10
945855	TX30 ●		10
945856	TX40 ●		10

TX-Lang-Bit

1/4" x 50 mm



Art.-Nr.	Antrieb	Bit	VPE
Länge: 50 mm			
954666	TX10 ○		20
945975	TX15 ●		20
945976	TX20 ●		20
945977	TX25 ●		20
945978	TX30 ●		20
945979	TX40 ●		20
954658	TX50 ●		10

Das Lang-Bit eignet sich für die Anwendung an schwer zugänglichen Stellen wie z. B. Terrassendielen, Hausverkleidungen usw. Es ist für die gängigen Elektro- / Akkuschrauber geeignet und kann somit direkt oder über einen Adapter eingesetzt werden.

Bei relativ unzugänglichen Verschraubungen wie z. B. zweier Holzdielen, ist das Lang-Bit gut einsetzbar. Ohne Beschädigung der Dielen durch ein Bohrfutter ist die Befestigung problemlos möglich.

VORTEILE

- Sicherer Halt in jeder Lage

Tipp: 6 Lang-Bit Verpackungen (à 20 Stück einer Größe) einfach zusammenstecken und Sie erhalten eine praktische Aufbewahrungsbox.

Schnellwechsel-Bithalter

Für alle 1/4" Bits einer beliebigen Länge einsetzbar



Art.-Nr.	Beschreibung	VPE*
945850	Schnellwechsel-Bithalter	1

*Lieferung ohne Bit

Der Bithalter von Eurotec ist ein ideales Hilfswerkzeug für jeden Handwerker. Wird das Bit einmal in den Bithalter gesteckt, fällt dieses nicht mehr von alleine heraus.

Distanzklötzchen

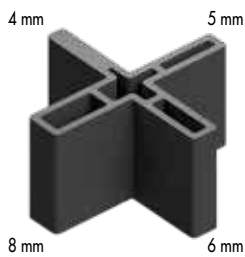

Art.-Nr.	Abmessung [mm]	Material	VPE
945381	42 x 22	Kunststoff, schwarz	25

Mit diesem Distanzklötzchen sind 4 verschiedene Fugenmaße beim Verlegen der Dielen einstellbar (4, 5, 6 und 8 mm).



Anwendungsbeispiel Distanzklötzchen

Tenax-Distanzhalter



Art.-Nr.	Abmessung [mm]	Material	VPE
945968	11 x 30 x 86	Kunststoff, schwarz	300

Sollen Terrassendielen direkt, also sichtbar, verschraubt werden, dient der Tenax zur Unterlage als Abstandhalter zur Vermeidung von Staunässe in der Fuge. Durch das Auflegen der Dielen wird gleichzeitig der Fugenabstand von 6 mm und der Abstand zur Unterkonstruktion eingestellt.

VORTEILE

- Optimale Hinterlüftung
- Optimaler Abstand



Anwendungsbeispiel Tenax-Distanzhalter

Spannzwinde

Inkl. aufsteckbarer Kunststoff-Backen



Art.-Nr.	Abmessung [mm]	Material	VPE
945380	270 x 830 x 55	Hartkunststoff/Stahl	1

Die Spannzwinde ist ein unerlässliches Hilfsmittel zur Verlegung der Terrassendielen.

Verwenden Sie mindestens 4 Spannzwingen, um die Dielen auf ihrer ganzen Länge in Form zu bringen. Zusammen mit z. B. den Abstandhaltern wird so ein gleichmäßiges Fugenbild mit gerade verlaufenden Terrassendielen erreicht.



Anwendungsbeispiel Spannzwinde

Drill-Stop

Bohrsenker für Terrassenschrauben



Für Terrassotec Ø 5 und 5,5 mm,
Hapatec Ø 5 mm und
Hapatec Heli Ø 5 mm.

Art.-Nr.	Abmessung [mm] ^{a)}	Material	Anschlagkappe	VPE
945986	Ø 4,7 x 25	Hartkunststoff/Stahl	Orange	1

^{a)}Bohrdurchmesser x Bohrtiefe

Für das Befestigen von Tropenhölzern/Harthölzern ist ein Vorbohren unbedingt empfohlen. Auch beim relativ leicht spaltbaren Douglasienholz sowie beim Verschrauben nahe des Hirnholzes ist dies ratsam.

VORTEILE

- Bohren und Senken in einem Arbeitsgang
- Einschraubdrehmoment für das Setzen von Terrassotec- und Hapatec-Schrauben wird stark verringert, d. h. kein Abreißen der Schrauben mehr v. a. bei Kombination Hartholz/Edelstahl A2 oder A4
- Perfekter Sitz des Schraubenkopfes



Anwendungsbeispiel Drill-Stop

Drill-Stop für Profilbohrschrauben

Bohrsenker für Profilbohrschrauben



Art.-Nr.	Abmessung [mm] ^{a)}	Material	Anschlagkappe	VPE
945606	Ø 5,6 x 26	Hartkunststoff/Stahl	Blau	1

^{a)}Bohrdurchmesser x Bohrtiefe

Für das Befestigen von Tropenhölzern/Harthölzern ist ein Vorbohren unbedingt zu empfehlen. Sowohl beim relativ leicht spaltbaren Douglasienholz als auch beim Verschrauben nahe dem Hirnholz ist dies ratsam.

VORTEILE

- Bohren und Senken in einem Arbeitsgang
- Einschraubdrehmoment für das Setzen von Profilbohrschrauben wird stark verringert, d. h. kein Abreißen der Schrauben mehr v. a. bei der Kombination Hartholz/Edelstahl A2 oder A4
- Perfekter Sitz des Schraubenkopfes
- Optimiert für die Eurotec Profilbohrschraube 5,5 mm



Anwendungsbeispiel Drill-Stop für Profilbohrschrauben

Screw Stop

Schraubkupplung mit Tiefenanschlag



Art.-Nr.	Abmessung [mm]	Material	VPE*
500000	61,5 - 70 ; Ø 24	Hartkunststoff/Stahl	1

*Inkl. TX25 Bit. Das Bit wird über einen Federring gehalten und lässt sich mit einer Zange schnell wechseln.

Der Screw Stop ist die ideale Lösung, um Schrauben gleichmäßig tief ins Holz zu versenken. Ihre Terrasse erhält somit ein ansprechendes, gleichmäßiges Oberflächenbild. Mit dem stufenlos verstellbaren Tiefenanschlag stellen Sie einfach die gewünschte Senktiefe ein. Wenn diese beim Einschrauben erreicht ist, kuppelt sich der Antrieb aus und die Schraube stoppt. Sie brauchen nicht noch einmal ansetzen, um den Sitz des Schraubenkopfes zu korrigieren.

ZUBEHÖR FÜR FASSADEN AUS HOLZ

6



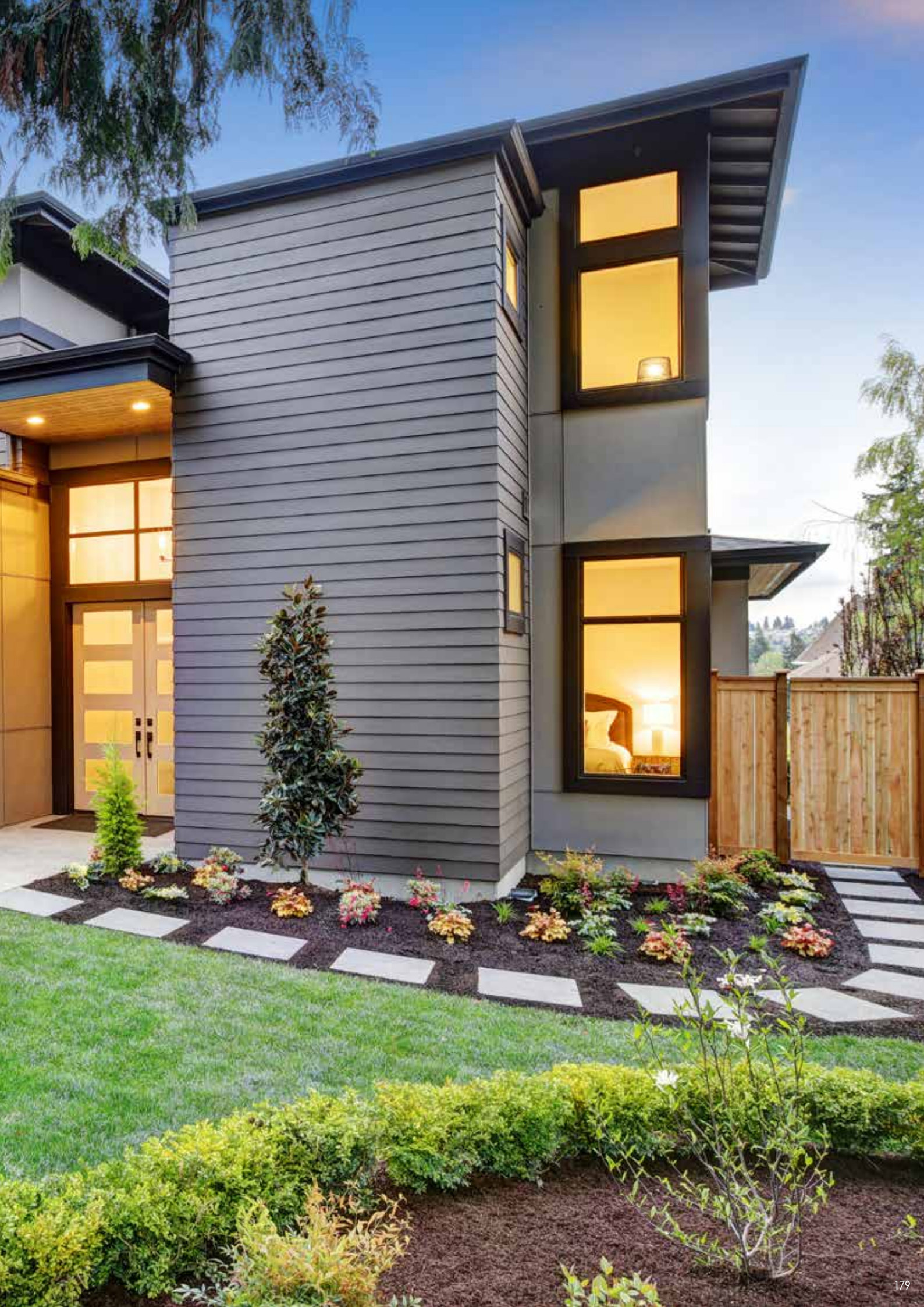

FASSADENCLIP

Zur nicht sichtbaren Befestigung von Fassadenhölzern

Fassadenclip

Schwarz, galvanisch verzinkt



Art.-Nr.	Abmessung [mm] ^{a)}	Type	VPE*
946010	5,5 x 115 x 15	F115 x 17	300
946012	5,5 x 115 x 15	F115 x 22	300
946013	5,5 x 115 x 15	F115 x 28	300
946014	5,5 x 130 x 15	F130 x 17	300
946015	5,5 x 130 x 15	F130 x 22	300
946016	5,5 x 130 x 15	F130 x 28	300
946017	5,5 x 145 x 15	F145 x 17	300
946018	5,5 x 145 x 15	F145 x 22	300
946019	5,5 x 145 x 15	F145 x 28	300

^{a)}Höhe x Länge x Breite

*Schrauben sind im Lieferumfang enthalten

VORTEILE

- Für Fassadenhölzer von 57 – 95 mm Profilhöhe
- Nicht sichtbar geschraubte Befestigung
- Perfekter konstruktiver Holzschutz
- Durchlüftetes Fassadensystem mit Abstandsmontage
- Die bewitterte Oberfläche des Fassadenholzes bleibt unbeschädigt
- Rationelle und einfache Montage



Anwendungsbeispiel Fassadenclip

TECHNISCHE DATEN

Eurotec Fassadenclip					Abmessung Fassadenprofil			Fugenabstand zwischen Fassadenprofilen		Mengenbedarf Fassadenclip pro m ² Beispiel	
Art.-Nr	Type	Abmessungen [mm]			min.-max. Höhe	min. Stärke	Montageschraube Länge L	Fixierschraube in Loch A montiert	Fixierschraube in Loch B montiert	min. Profilhöhe	max. Profilhöhe
		H	L	B	[mm]	[mm]	[mm]	[mm]	[mm]	Stück	Stück
946010	F115 x 17	5,5	115	15	57–68	19	17	10	variabel	28	24
946012	F115 x 22	5,5	115	15	57–68	24	22	10	variabel	28	24
946013	F115 x 28	5,5	115	15	57–68	30	28	10	variabel	28	24
946014	F130 x 17	5,5	130	15	68–80	19	17	10	variabel	24	20
946015	F130 x 22	5,5	130	15	68–80	24	22	10	variabel	24	20
946016	F130 x 28	5,5	130	15	68–80	30	28	10	variabel	24	20
946017	F145 x 17	5,5	145	15	80–95	19	17	10	variabel	20	18
946018	F145 x 22	5,5	145	15	80–95	24	22	10	variabel	20	18
946019	F145 x 28	5,5	145	15	80–95	30	28	10	variabel	20	18
Befestigung auf Unterkonstruktion mit Fixierschraube mit Bohrspitze 4,5 x 29 mm					Mengenermittlungsformel: (1000 mm/Überdeckungshöhe) · (1000 mm/UK Abstand) = Stück/m ²					Unterkonstruktionsabstand 600 mm Fugenabstand 10 mm	

Achtung: Vor der Ausführung sind sämtliche Berechnungen vom verantwortlichen Planer zu überprüfen und freizugeben! Mehr Infos hierzu auf unserer Homepage: www.eurotec.team

ARBEITSWEISE FASSADENCLIP



Einfache Montage

- 1 Fassadenclip auf Rückseite mit Anschlag auflegen und Montageschrauben setzen.
- 2 Vorgang auf jedem weiteren Fassadenholz versetzt wiederholen.
- 3 Fassadenholz an Konterlatte mit Fixierschraube festschrauben.
- 4 Nächstes Fassadenholz einfach einstecken und nur an Oberseite mit Fixierschraube festschrauben.

- 5 Fugenabstand wird durch Schraubenkopf der Fixierschraube automatisch eingestellt, fertig!

Pro Fassadenclip sind eine Fixierschraube mit Bohrspitze 4,5 x 29 mm und zwei Montageschrauben 4,2 x L im Lieferumfang enthalten.

Loch A

Loch B

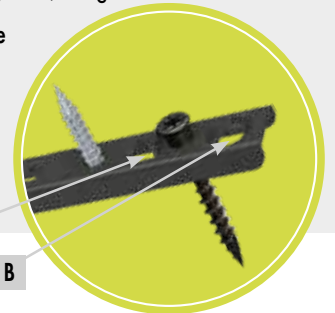

FASSADENCLIP FÜR RHOMBUS-PROFILE

Für die Anwendung mit den gängigsten Fassadenprofilen

Fassadenclip für Rhombus-Profile

System bestehend aus Fassadenclip-Rhombus Starter und einem Fassadenclip-Rhombus

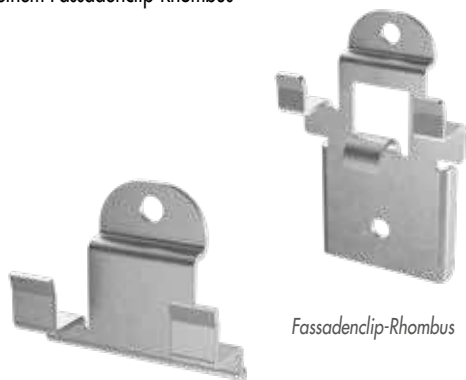

Fassadenclip-Rhombus Starter

Fassadenclip-Rhombus

Art.-Nr.	Beschreibung	Abmessung [mm] ^{a)}	Material	VPE*
944917-50	Fassadenclip-Rhombus	15,20 x 54,5 x 29,5	Stahl, verzinkt	50
944917-200	Fassadenclip-Rhombus	15,20 x 54,5 x 29,5	Stahl, verzinkt	200
944918	Fassadenclip-Rhombus Starter	15,25 x 29,5 x 36,0	Stahl, verzinkt	25

^{a)}Höhe x Länge x Breite
*Inkl. Schrauben

Durch den Einsatz des Clips wird ein Fugenmaß von 6 mm generiert. Der Clip wurde so gestaltet, dass er nicht flach auf der Unterkonstruktion (= UK) aufliegt, sondern einen Abstand von 4 mm zur UK aufweist. Durch den konstruktiven Holzschutz ist eine Hinterlüftung der Fassade gegeben, was bei keinem der üblichen Produkte der Fall ist. Die Hinterlüftung bewirkt eine bessere Trocknung bei Regen, sodass Wasser zwischen Clip und Unterkonstruktion ablaufen kann. Durch die konstruktiven Maßnahmen wird die Lebensdauer der Fassade erhöht.

VORTEILE

- Optimierte Hinterlüftung durch konstruktiven Holzschutz – NUR BEI UNS!
- Schafft einen Abstand zwischen Rhombus-Profil und Unterkonstruktion
→ Trägt effektiv zum konstruktiven Holzschutz bei.
- Nicht sichtbare Befestigung
- Ausbilden von Fixpunkten und Gleitpunkten
- Einfache Montage
- Wetterbeständig



Wandanschluss mit Fassadenclip-Rhombus

TECHNISCHE DATEN:

Fassadenclip-Rhombus

Fassadenclip-Rhombus Starter

Profil

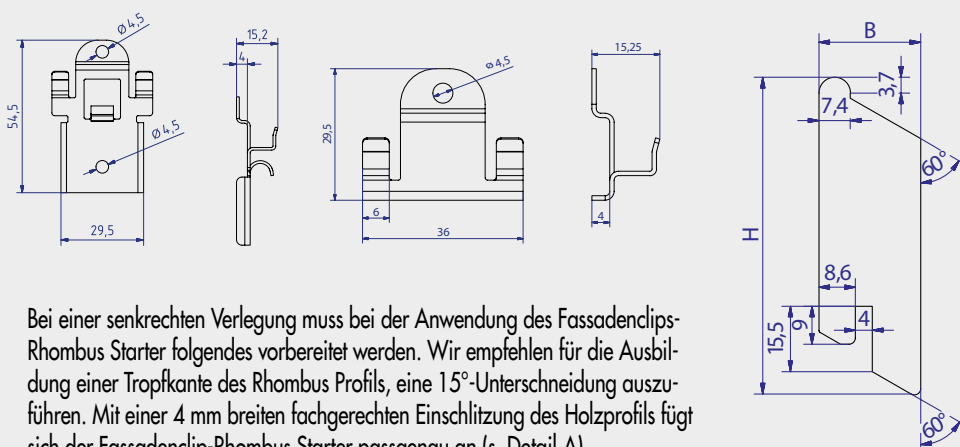

Bei einer senkrechten Verlegung muss bei der Anwendung des Fassadenclips-Rhombus Starter folgendes vorbereitet werden. Wir empfehlen für die Ausbildung einer Tropfkante des Rhombus Profils, eine 15°-Unterschnidung auszuführen. Mit einer 4 mm breiten fachgerechten Einschlitzung des Holzprofils fügt sich der Fassadenclip-Rhombus Starter passgenau an (s. Detail A).

EIGENSCHAFTEN RHOMBUS PROFILE

- Dimensionsstabilität bei Hölzern muss gegeben sein
- Niedrige bis mäßige Rohdichte
- Geringes Quell- und Schwindmaß
- Für gerbstoffarme Hölzer geeignet

DETAIL A



Maße		
Variante	Höhe H [mm]	Breite B [mm]
Variante 1	70	21
Variante 2	75	24

EMPFOHLENE HOLZSORTEN:
NADELHÖLZER*



Lärche



Douglasie

THERMOHÖLZER*



Thermo-Kiefer



Thermo-Buche



Thermo-Esche



*Es sind auch andere Hölzer möglich, aber bitte fragen Sie ihren Holzlieferanten.

FASSADENSCHRAUBE ZK FÜR DIE NICHT SICHTBARE BEFESTIGUNG VON RHOMBUS-PROFILEN

VORTEILE

- Nicht sichtbare Befestigung
- Fräsrippen erleichtern das Versenken in allen Holzarten
- Kurzes Gewinde für kompaktes Verschrauben von Unterkonstruktion und Rhombus-Profil
- Korrosionsbeständig bis einschließlich Nutzungsklasse 3 – „frei bewitterte Konstruktionen“ nach DIN EN 1995 (Eurocode 5)
- Die spezielle Schraubengeometrie verringert die Spaltgefahr des Holzes.
Ein Vorbohren ist jedoch besonders bei Harthölzern im Fassadenbau unbedingt zu empfehlen!

Art.-Nr.	Abmessung [mm]	Antrieb	VPE
905577	5,5 x 40	TX25 •	200
905578	5,5 x 45	TX25 •	200
905579	5,5 x 50	TX25 •	200
905580	5,5 x 55	TX25 •	200
905581	5,5 x 60	TX25 •	200
905582	5,5 x 70	TX25 •	200
905583	5,5 x 80	TX25 •	200
905585	5,5 x 90	TX25 •	200
905584	5,5 x 100	TX25 •	200

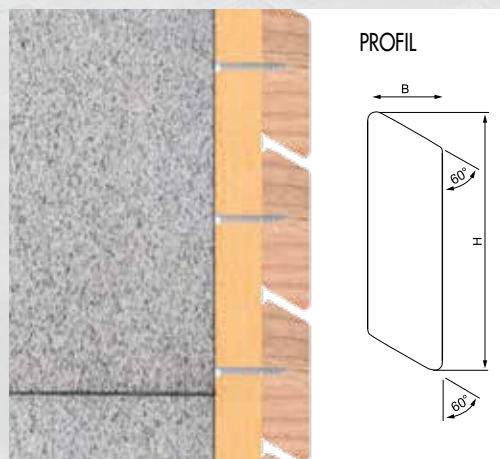

Wandanschluss mit Fassadenschraube ZK



NKL 1 – 3



BESONDERS
KURZE
GEWINDE-
LÄNGEN*

*für kompaktes Verschrauben von Unterkonstruktion und Rhombus-Profil.

HOLZVERBINDER UND BESCHLÄGE

7







PEDIX-STÜTZENFÜßE

SCHNELL MONTIERT UND BESONDERS TRAGFÄHIG

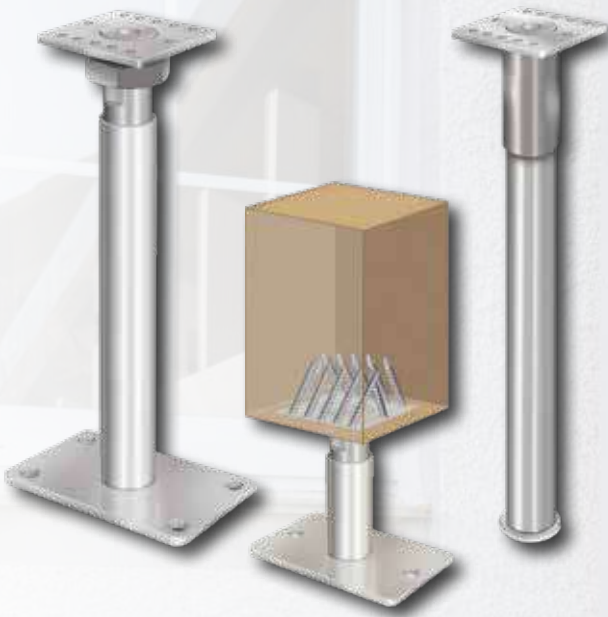

WOFÜR EINSETZBAR?

- Für die Verankerung von Holzpfosten von Holzkonstruktionen auf Betonfundamenten
- Carports, Vordächer, Terrassenüberdachungen

VORTEILE

- Einfache Montage ohne Fräsarbeiten
- Nachträglich höhenverstellbar bis zu 50, 100 bzw. 150 mm
- Der PediX 300+150 und der PediX 300+150 HV ermöglichen die erhöhten Anforderungen an den konstruktiven Holzschutz nach DIN 68800-2
- Hohe Tragfähigkeit gemäß ETA-13/0550
- Zusätzlicher konstruktiver Holzschutz durch Dichtung am Hirnholz
- Mind. Holzquerschnitt von 100 x 100 mm
- Baustahl S235JR (ST37-2) feuerverzinkt
- Erfüllt die Anforderungen des konstruktiven Holzschutzes und erhöht damit die Langlebigkeit der Holzkonstruktion (Schutz vor Spritzwasser)

MONTAGE



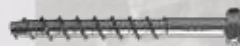





- Einfache Montage mit Vollgewindeschrauben ohne Abbundarbeiten, Vorbohren und Fräsen
- Lieferung inkl. 12 St. A2 Vollgewindeschrauben 5,0 x 80 mm



Passend dazu:
Rock 6kt Bi-Metall A2 10,5 x 95 mm
Art.-Nr.: 110355



TECHNISCHE DATEN

Bezeichnung	Art.-Nr.	Höhenverstellung im montierten Zustand	Min. Querschnitt Stütze	Abmessungen Grundplatte	Tragfähigkeit (Druck)	Zugtragfähigkeit	Querkrafttragfähigkeit ¹⁾	VPE
Stützenfüße auf Beton		[mm]	[mm]	H x L x B [mm]	N _{c,d} [kN]	N _{t,d} [kN]	V _{R,d} [kN]	Stück
PediX 140+50 	904681	140 – 190	100 x 100	8 x 160 x 100	48,0	9,2	–	4
PediX 190+100 	904682	190 – 290	100 x 100	8 x 160 x 100	30,9	9,2	–	4
PediX 300+150 	904689	300 – 450	100 x 100	8 x 160 x 100	16,2	9,2	–	4
PediX 140+50 HV 	904681-HV	140 – 190	100 x 100	8 x 160 x 100	48,0	9,2	3,5	4
PediX 190+100 HV 	904682-HV	190 – 290	100 x 100	8 x 160 x 100	35,4	9,2	2,9	4
PediX 300+150 HV 	904689-HV	300 – 450	100 x 100	8 x 160 x 100	34,5	8,6	2,3	4
Stützenfüße in Beton		Höhenverstellbarkeit [mm]	[mm]	H x L x B [mm]	N _{c,d} [kN]	N _{t,d} [kN]	V _{R,d} [kN]	Stück
PediX B500 	904683	–	100 x 100	–	49,0	24	4,6	4
PediX B500+50 	904686	50	100 x 100	–	44,9	23	–	4

¹⁾Die Querkrafttragfähigkeit muss gem. der ETA-13-/0550 mit der Druck- und Zugkraft überlagert werden und kann so zu geringeren Tragfähigkeiten führen.

Achtung: Die angegebenen Werte stellen Planungshilfen dar. Sie gelten vorbehaltlich Satz- und Druckfehlern. Projekte sind ausschließlich durch autorisierte Personen zu berechnen.



MONTAGEHINWEIS

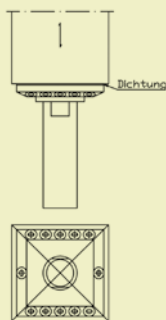

Der Stützenfuß PediX kann einfach am Hirnholzschnitt angebracht werden: Die Dichtung auf den Stützenfuß legen und beide Teile zentrisch auf der Hirnholzfläche platzieren. Hinweis: Zur leichteren Montage können Fußplatte und Abdekhülse abgeschraubt werden.

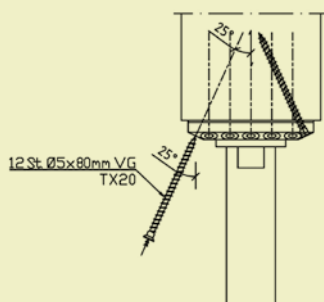

Nach der Zentrierung der Kopfplatte können die mitgelieferten 12 A2 Vollgewindeschrauben 5,0 x 80 mm in einem Winkel von 25° ohne Vorbohren montiert werden.

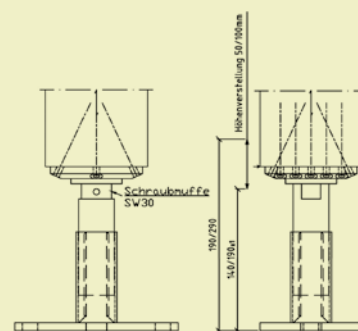

Die Schutzhülse und die Fußplatte können nach der Montage aller Schrauben wieder montiert werden. Nach dem Aufrichten der Stütze mit dem montierten Stützenfuß kann dieser auf einem Betonfundament mit 2 oder 4 Dübelankern oder Betonschrauben verankert werden. Mit einem Maulschlüssel SW30 kann der Fuß im eingebauten Zustand an der Muffe in der Höhe verstellt werden.

Achtung: Den Stützenfuß nicht höher als 190, 290 bzw. 450 mm schrauben!

PEDIX EASY 135+65 / 200+100

Horizontallasten können zusätzlich aufgenommen werden



Der PediX Easy 135+65 und PediX Easy 200+100 sind Pfostenträger für leichte Holzkonstruktionen, die die Anforderungen an den konstruktiven Holzschutz erfüllen. Sie können ohne weitere Abbundarbeiten und Vorbohren mit Vollgewindeschrauben auf das Hirnholz montiert werden. Nach der Montage sind die Stützenfüße weiterhin 65 mm bzw. 100 mm höhenverstellbar. Konstruktionsbedingte Fertigungstoleranzen und eine nachträgliche Setzung der Einzelfundamente können durch die Höhenverstellbarkeit ausgeglichen werden. Der PediX Easy 135+65 und PediX Easy 200+100 können zusätzlich Horizontallasten aufnehmen. Die Dauerhaftigkeit des Fußes wird durch eine Zink-Nickel-Beschichtung gewährleistet.

PediX Easy 135+65 / 200+100



Art.-Nr.	Produktbezeichnung	Abmessung Grundplatte [mm] ¹⁾	Höhenverstellung im montierten Zustand	VPE*
904678	PediX Easy 135+65	160 x 100 x 6	135 – 200	4
904684	PediX Easy 200+100	160 x 100 x 6	200 – 300	4

¹⁾Länge x Breite x Höhe
*Lieferung inkl. 12 Stk. A2-Vollgewindeschrauben Ø 5,0 x 80 mm je Pfostenträger.

VORTEILE

- Einfache Montage mit Vollgewindeschrauben ohne Abbundarbeiten, Vorbohren und Fräsen
- Mind. Holzquerschnitt von 100 x 100 mm
- In den Nutzungsklassen 1, 2 und 3 nach DIN EN 1995-1-1 einsetzbar
- Es können zusätzlich Horizontallasten aufgenommen werden

Bezeichnung	Art.-Nr.	Höhenverstellung im montierten Zustand	Abmessungen Grundplatte	Tragfähigkeit (Druck)	Zugtragfähigkeit	Querkrafttragfähigkeit ¹⁾	VPE
Stützenfüße auf Beton		[mm]	H x L x B [mm]	N _{c,d} [kN]	N _{t,d} [kN]	V _{c,d} [kN]	Stück
PediX Easy 135+65	904678	135 – 200	6 x 160 x 80	15,1	5,0	1,1	4
PediX Easy 200+100	904684	200 – 300	6 x 160 x 80	12,7	5,0	0,75	4

Die angegebenen Werte stellen Vorbemessung dar. Sie gelten vorbehaltlich Satz- und Druckfehlern. Projekte sind ausschließlich durch autorisierte Personen zu berechnen.

¹⁾Die Angaben zur Querkrafttragfähigkeit sind nicht in der ETA-13/0550 enthalten und geben lediglich die Resultate einer Vorbemessung wieder. Die Querkrafttragfähigkeit muss mit der Druck- und Zugkraft überlagert werden und kann in Abhängigkeit von der Nutzungsklasse und Lasteinwirkungsdauer zu niedrigeren Tragfähigkeiten führen.



25°-Verschraubung für bessere Auszugstragfähigkeit.



Konstruktiver Holzschutz an einem Carport durch den PediX Easy.

PEDIX DUO 150+45 / 190+80

Einfache Montage dank Bajonettverschluss



Der PediX Duo 150+45 und PediX Duo 190+80 sind Pfostenträger für leichte Holzkonstruktionen, die die Anforderungen an den konstruktiven Holzschutz erfüllen. Die Dauerhaftigkeit der FüÙe wird durch eine Zink-Nickel-Beschichtung gewährleistet. Die StützenfüÙe können ohne weitere Abbundarbeiten und Vorbohren mit Vollgewindeschrauben auf das Hirnholz der Stütze montiert werden. Der große Vorteil der verstellbaren StützenfüÙe ist der 2-geteilte Aufbau. Mithilfe des Bajonettverschlusses ist eine sehr einfache Montage des oberen Teiles mit der montierten Stütze und dem verankerten Unterteil möglich. Durch Einstecken und Hochziehen des Verschlusses wird die Verbindung verriegelt. Die so hergestellte Verbindung kann sogar Zugkräfte von der Stütze in das Fundament übergeben. Nach der Montage ist der Stützenfuß weiterhin 45 mm bzw. 80 mm höhenverstellbar.

PediX Duo 150+45 / 190+80



Art.-Nr.	Produktbezeichnung	Abmessung Grundplatte [mm] ⁰⁾	Höhenverstellung im montierten Zustand	VPE*
904679	PediX Duo 150+45	160 x 100 x 8	150 – 195	4
904680	PediX Duo 190+80	160 x 100 x 8	190 – 270	4

⁰⁾Länge x Breite x Höhe
*Lieferung inkl. 12 Stk. A2-Vollgewindeschrauben Ø 5,0 x 80 mm je Pfostenträger.

VORTEILE

- Einfache Montage mit Vollgewindeschrauben ohne Abbundarbeiten, Vorbohren und Fräsen
- Sehr einfache Montage der StützenfüÙe und der Konstruktion durch Bajonettverschluss
- 2-geteilter Aufbau
- Mind. Holzquerschnitt von 100 x 100 mm
- In den Nutzungsklassen 1, 2 und 3 nach DIN EN 1995-1-1 einsetzbar

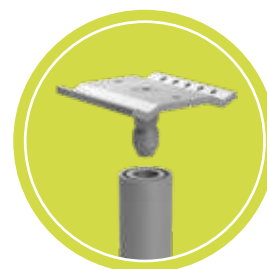

Bezeichnung	Art.-Nr.	Höhenverstellung im montierten Zustand	Abmessungen Grundplatte	Tragfähigkeit (Druck)	Zugtragfähigkeit	Querkrafttragfähigkeit ¹⁾	VPE
StützenfüÙe auf Beton		[mm]	H x L x B [mm]	N _{c,d} [kN]	N _{t,d} [kN]	V _{rk,d} [kN]	Stück
PediX Duo 150+45	904679	150 – 195	8 x 160 x 100	16,2	9,2	1,1	4
PediX Duo 190+80	904680	190 – 270	8 x 160 x 100	16,2	9,2	0,75	4

Die angegebenen Werte stellen Vorbemessung dar. Sie gelten vorbehaltlich Satz- und Druckfehlern. Projekte sind ausschließlich durch autorisierte Personen zu berechnen.

¹⁾Die Angaben zur Querkrafttragfähigkeit sind nicht in der ETA-13/0550 enthalten und geben lediglich die Resultate einer Vorbemessung wieder. Die Querkrafttragfähigkeit muss mit der Druck- und Zugkraft überlagert werden und kann in Abhängigkeit von der Nutzungsklasse und Lasteinwirkungsdauer zu niedrigeren Tragfähigkeiten führen.



Selbst im montierten Zustand ist die Höhenverstellung noch möglich.



Der Bajonettverschluss vereinfacht die Gesamtmontage des Carports.

H-PFOSTENANKER, PFOSTENVERBINDERSCHRAUBE, PFOSTENKAPPE, EINSCHLAGBODENHÜLSEN

H-Pfostenanker
Stahl feuerverzinkt



Art.-Nr.	Gabelweite [mm]	Abmessung ^{a)} Gesamt/Pfostenaufnahme [mm]	Bohrungen ^{b)} Pfostenaufnahme [mm]	VPE
Materialstärke: 6 mm				
904737	91	600 x 60 / 300	4 x 11	1
904738	101	600 x 60 / 300	4 x 11	1
904739	121	600 x 60 / 300	4 x 11	1
904740	141	600 x 60 / 300	4 x 11	1
Materialstärke: 8 mm				
904741	161	800 x 60 / 400	4 x 11	1

^{a)}Länge x Breite / Länge
^{b)}Anzahl x Ø

VORTEILE

- Zur Fixierung von Vierkantholzpfeilen
- Wird mittels H-Anker im Beton fixiert
- Hoher Korrosionsschutz dank Feuerverzinkung



Anwendung H-Pfostenanker

Pfostenverbinderschraube
Sonderbeschichtet

Passend dazu



Art.-Nr.	Abmessung [mm]	Antrieb	VPE
r903056	8 x 40	TX40 ●	100
r903057	8 x 50	TX40 ●	100
975594	10 x 40	TX40 ●	50
975595	10 x 50	TX40 ●	50

VORTEILE

- Tellerkopfschraube Ø 8 mm
- Kopfdurchmesser Ø 22 mm
- Durch spezielle Spitzengeometrie verringerte Spaltwirkung
- Kein Vorbohren erforderlich
- Besonders korrosionsgeschützt
- Einsatz z. B. im Zaun- und Pergolabau

Wichtig

Nicht geeignet für gerbstoffhaltige Hölzer!

Pfostenverbinderschraube
A2

Passend dazu



Art.-Nr.	Abmessung [mm]	Antrieb	VPE
975570	8 x 40	TX40 ●	100
975571	8 x 50	TX40 ●	100

VORTEILE

- Tellerkopfschraube Ø 8 mm
- Kopfdurchmesser Ø 22 mm
- Durch spezielle Spitzengeometrie verringerte Spaltwirkung
- Kein Vorbohren erforderlich
- Bedingt säurebeständig

Wichtig

Nicht geeignet für chlorhaltige Atmosphären

Pfostenkappe Pyramide

Stahl feuerverzinkt



Art.-Nr.	Abmessung [mm]	VPE
904733	71 x 71	1
904734	91 x 91	1
904735	101 x 101	1

VORTEILE

- Zum Schutz der Pfosten vor Witterungseinflüssen
- Optische Aufwertung durch Pyramidenform
- Hoher Korrosionsschutz dank Feuerverzinkung



Anwendung Pfostenkappe Pyramide

Einschlagbodenhülsen

Für Vierkantpfosten



Art.-Nr.	Abmessung Pfosteneinlaß [mm] ^{a)}	Länge Bodeneinlaß [mm]	Bohrungen Pfosteneinlaß [mm] ^{b)}	VPE
904703	150 x 71 x 71	750	4 x 11	1
904704	150 x 91 x 91	750	4 x 11	1
904785	150 x 71 x 71	900	4 x 11	1
904764	150 x 91 x 91	900	4 x 11	1
904730	150 x 101 x 101	900	4 x 11	1

^{a)}Höhe x Länge x Breite
^{b)}Anzahl x Ø

VORTEILE

- Zur Fixierung von Vierkantholzpfosten
- Hülse wird mittels Erdanker im Boden fixiert
- Hoher Korrosionsschutz dank Feuerverzinkung



Anwendung Einschlagbodenhülse für Vierkantpfosten

Einschlagbodenhülsen

Für Rundpfosten



Art.-Nr.	Abmessung Pfosteneinlaß [mm] ^{a)}	Länge Bodeneinlaß [mm]	Bohrungen Pfosteneinlaß [mm] ^{b)}	VPE
904705	81 x 150	450	4 x 11	1
904706	101 x 150	450	4 x 11	1
904707	121 x 145	605	4 x 11	1

^{a)}Ø x Höhe,
^{b)}Anzahl x Ø

VORTEILE

- Zur Fixierung von Rundholzpfosten
- Hülse wird mittels Erdanker im Boden fixiert
- Hoher Korrosionsschutz dank Feuerverzinkung



Anwendung Einschlagbodenhülse für Rundpfosten

AUFSCHRAUBHÜLSEN, PFOSTENHALTER BEWEGLICH

Stahl, feuerverzinkt

Aufschraubhülse

Für Vierkantpfosten



VORTEILE

- Zur Fixierung von Vierkantholzpfosten
- Hülse wird durch vier Schrauben am Untergrund befestigt
- Hoher Korrosionsschutz dank Feuerverzinkung

Art.-Nr.	Abmessung Pfosteneinlaß [mm] ^{a)}	Abmessung Bodenplatte [mm] ^{b)}	Bohrungen Bodenplatte/Pfosteneinlaß ^{c)}	VPE
904695	150 x 71 x 71	150 x 150	4 x 11 / 4 x 11	1
904696	150 x 91 x 91	150 x 150	4 x 11 / 4 x 11	1
904697	150 x 101 x 101	150 x 150	4 x 11 / 4 x 11	1
904698	150 x 121 x 121	180 x 180	4 x 11 / 4 x 11	1
904736	150 x 141 x 141	200 x 200	4 x 11 / 4 x 11	1
904743	150 x 161 x 161	240 x 240	4 x 11 / 4 x 11	1
904747	150 x 181 x 181	280 x 280	4 x 11 / 4 x 11	1
904748	150 x 201 x 201	300 x 300	4 x 11 / 4 x 11	1

^{a)}Höhe x Länge x Breite

^{b)}Länge x Breite

^{c)}Anzahl x Ø



Anwendung Aufschraubhülse für Vierkantpfosten

Aufschraubhülse

Für Rundpfosten



VORTEILE

- Zur Fixierung von Rundholzpfosten
- Hülse wird durch vier Schrauben am Untergrund befestigt
- Hoher Korrosionsschutz dank Feuerverzinkung

Art.-Nr.	Abmessung Pfosteneinlaß [mm] ^{a)}	Abmessung Bodenplatte [mm] ^{b)}	Bohrungen Bodenplatte/Pfosteneinlaß ^{c)}	VPE
904701	101 x 150	150 x 150	4 x 11 / 4 x 11	1
904702	121 x 147	180 x 180	4 x 11 / 4 x 11	1

^{a)}Ø x Höhe

^{b)}Länge x Breite

^{c)}Anzahl x Ø



Anwendung Aufschraubhülse für Rundpfosten

Pfostenhalter

Beweglich für Rundpfosten



VORTEILE

- Zur Fixierung von Rundholzpfosten
- Hülse wird durch vier Schrauben am Untergrund befestigt
- Bewegliches Oberteil ermöglicht Befestigung auf geneigten Untergründen
- Hoher Korrosionsschutz dank Feuerverzinkung

Art.-Nr.	Abmessung Pfosteneinlaß [mm] ^{a)}	Abmessung Bodenplatte [mm] ^{b)}	Bohrungen Bodenplatte/Pfosteneinlaß ^{c)}	VPE
904713	101 x 150	140 x 130	4 x 11 / 3 x 5	1
904714	121 x 150	160 x 150	4 x 11 / 3 x 5	1

^{a)}Ø x Höhe

^{b)}Länge x Breite

^{c)}Anzahl x Ø



Anwendung Pfostenhalter für Rundpfosten

U-PFOSTENHALTER

Stahl, feuerverzinkt

U-Pfostenhalter

Beweglich für Vierkantpfosten



Art.-Nr.	Gabelweite [mm]	Länge Pfostenaufnahme [mm]	Abmessung Bodenplatte [mm] ^{a)}	Bohrungen Bodenplatte/Pfostenaufnahme [mm] ^{b)}	VPE
904708	71	100	100 x 100	4 x 11 / 6 x 11	1
904709	91	100	100 x 100	4 x 11 / 6 x 11	1

^{a)}Länge x Breite
^{b)}Anzahl x Ø



Anwendung U-Pfostenhalter für Vierkantpfosten

VORTEILE

- Zur Fixierung von Vierkantholzpfosten
- Hülse wird durch vier Schrauben am Untergrund befestigt
- Bewegliches Oberteil ermöglicht Befestigung auf geneigten Untergründen
- Hoher Korrosionsschutz dank Feuerverzinkung

U-Pfostenhalter



Art.-Nr.	Gabelweite [mm]	Abmessung Pfostenaufnahme [mm] ^{a)}	Bohrungen Bodenplatte/Pfostenaufnahme [mm] ^{b)}	VPE
904717	71	150 x 60	2 x 11 ; 1 x 14 / 6 x 11	1
904719	91	150 x 60	2 x 11 ; 1 x 14 / 6 x 11	1
904721	101	150 x 60	2 x 11 ; 1 x 14 / 6 x 11	1

^{a)}Länge x Breite
^{b)}Anzahl x Ø



Anwendung U-Pfostenhalter

VORTEILE

- Zur Fixierung von Vierkantholzpfosten
- Hülse wird durch vier Schrauben am Untergrund befestigt
- Seitliche Pfostenauflage ermöglicht Abstand zwischen Boden und Holzprofil und fördert somit den konstruktiven Holzschutz
- Hoher Korrosionsschutz dank Feuerverzinkung

U-Pfostenhalter

Mit Steindolle



Art.-Nr.	Gabelweite [mm]	Abmessung Pfostenaufnahme [mm] ^{a)}	Abmessung Steindolle [mm] ^{b)}	Bohrungen Pfostenaufnahme [mm] ^{c)}	VPE
904716	71	150 x 60	16 x 200	6 x 11	1
904718	91	150 x 60	16 x 200	6 x 11	1
904720	101	150 x 60	16 x 200	6 x 11	1
904715	121	150 x 60	16 x 200	6 x 11	1

^{a)}Länge x Breite
^{b)}Ø x Höhe
^{c)}Anzahl x Ø



Anwendung U-Pfostenhalter mit Steindolle

VORTEILE

- Zur Fixierung von Vierkantholzpfosten
- Der Träger wird mittels 200 mm langer Steindolle im Beton fixiert
- Seitliche Pfostenauflage ermöglicht Abstand zwischen Boden und Holzprofil und fördert somit den konstruktiven Holzschutz
- Hoher Korrosionsschutz dank Feuerverzinkung

ECKVERBINDER, U-BÜGEL, PFOSTENTRÄGER 135 + 65

Eckverbinder

Für Vierktholzpfeiler,
Stahl feuerverzinkt



Art.-Nr.	Abmessung Pfosteneinlaß [mm] ^{a)}	Abmessung Bodenplatte [mm] ^{b)}	Bohrungen Bodenplatte/Pfosteneinlaß [mm] ^{c)}	VPE
904710	200 x 105 x 105	82 x 155	2 x 11 / 6 x 11	1

^{a)}Höhe x Länge x Breite
^{b)}Länge x Breite
^{c)}Anzahl x Ø

VORTEILE

- Zur Fixierung von Vierktholzpfeiler
- Die Eckverbinder werden durch insg. vier Schrauben am Untergrund befestigt
- Ermöglichen eine variable Breiteneinstellung
- Hoher Korrosionsschutz dank Feuerverzinkung



Anwendung Eckverbinder für Vierktholzpfeiler

U-Bügel

Für Zäune, Stahl feuerverzinkt



Art.-Nr.	Gabelweite [mm]	Abmessung [mm] ^{a)}	Bohrungen Pfostenaufnahme [mm] ^{c)}	VPE
904711	101	233 x 40	4 x 6	1
904712	121	270 x 40	4 x 6	1

^{a)}Länge x Breite
^{b)}Anzahl x Ø

VORTEILE

- Zur Fixierung von Rundholzpfeiler
- Korrosionsschutz



Anwendung U-Bügel

Pfostenträger 135 + 65

Stahl, blau verzinkt



Art.-Nr.	Abmessung Grundplatte [mm] ^{a)}	VPE
904749	6 x 160 x 80	1

^{a)}Höhe x Breite x Länge

VORTEILE

- Einfache Montage mit Vollgewindeschrauben ohne Abbundarbeiten, Vorbohren und Fräsen
- Mind. Holzquerschnitt von 100 x 100 mm
- Nach der Montage weiterhin bis zu 65 mm höhenverstellbar
- Baustahl S235JR (ST37-2) blau verzinkt
- In den Nutzungsklassen 1 und 2 nach DIN EN 1995-1 -1 einsetzbar



Anwendung Pfostenträger

Bezeichnung	Art.-Nr.	Höhenverstellung im montierten Zustand	Min. Querschnitt Stütze	Abmessungen Grundplatte	Tragfähigkeit (Druck)	Zugtragfähigkeit	Querkrafttragfähigkeit	VPE
Stützenfüße auf Beton		[mm]	[mm]	H x L x B [mm]	N _{c,d} [kN]	N _{t,d} [kN]	V _{Ed} [kN]	Stück
Pfostenträger 135 + 65	904749	135 – 200	100 x 100	6 x 160 x 80	40,0	6,1	0,8	1



VERKAUFS- UND LIEFERBEDINGUNGEN

Alle Verkäufe an den Käufer, Besteller und Vertragspartner, nachfolgend Kunde genannt, erfolgen, soweit nicht im Einzelnen andere schriftliche Vereinbarungen getroffen worden sind, nur unter folgenden Bedingungen:

1. GELTUNGSBEREICH, ALLGEMEINES

Unsere Geschäftsbedingungen gelten ausschließlich! Entgegenstehende, von unseren Bedingungen abweichende Geschäftsbedingungen unserer Kunden erkennen wir nicht an, es sei denn, wir würden ausdrücklich schriftlich ihrer Geltung zustimmen. Unsere Geschäftsbedingungen gelten auch dann, wenn wir in Kenntnis entgegenstehender oder von unseren Geschäftsbedingungen abweichender Bedingungen Bestellungen vorbehaltlos ausführen. Unsere Geschäftsbedingungen gelten auch für alle künftigen Geschäfte mit unseren Kunden. Die jeweils aktuelle Fassung dieser AGB steht dem Kunden jederzeit unter www.eurotec.team zum Abruf zur Verfügung.

2. ANGEBOT SCHRIFTFORM

Unsere Angebote sind unverbindlich und freibleibend bis zu unserer endgültigen Auftragsbestätigung. Abschlüsse und Vereinbarungen sowie durch unsere Vertreter vermittelte Geschäfte werden erst durch unsere schriftliche Auftragsbestätigung verbindlich. Mündliche Vereinbarungen, auch im Rahmen der Vertragsabwicklung, haben keine Gültigkeit, wenn sie nicht schriftlich von uns bestätigt sind.

3. PREISE, VERPACKUNG, AUFRECHNUNG

Sofern sich aus der Auftragsbestätigung nichts anderes ergibt, gelten unsere Preise ab Werk, ausschließlich Verpackung. Diese wird gesondert in Rechnung gestellt. Der Mindestauftragswert beträgt 50,- Euro. Für Mindermengen erheben wir eine Bearbeitungsgebühr von 30,- Euro.

a) Die gesetzliche Mehrwertsteuer ist in unseren Preisen nicht enthalten. Sie wird in gesetzlicher Höhe am Tag der Rechnungsstellung in der Rechnung gesondert ausgewiesen und erhoben.

b) Die Aufrechnungsrechte kann unser Kunde nur insoweit geltend machen, als Gegenansprüche rechtskräftig festgestellt und unbestritten bzw. anerkannt sind. Die Ausübung eines Zurückbehaltungsrechtes setzt voraus, dass der Gegenanspruch aus dem gleichen Vertragsverhältnis resultiert.

4. LIEFERUNG, LIEFERZEIT UND HÖHERE GEWALT

Soweit schriftlich nichts anderes vereinbart wurde, ist der Leistungsort unsere Betriebsstätte. Die Versendung der Ware erfolgt durch von uns beauftragte Dritte auf Risiko und Kosten des Kunden. Ab dem Zeitpunkt, zu welchem wir die Ware zur Lieferung bereitgestellt und die Versandbereitschaft dem Kunden mitgeteilt haben, trägt der Kunde die Gefahr des zufälligen Untergangs und der zufälligen Verschlechterung der Sache. Das gilt auch dann, wenn sich der Versand infolge von Umständen, die wir nicht zu vertreten haben, verzögert. Der rechtzeitige Zeitpunkt der Übergabe der Ware an eine Spedition setzt eine rechtzeitige Bestellung durch unseren Kunden voraus. Bei rechtzeitiger Übergabe der Ware an die beauftragte Spedition haften wir nicht für deren verspätete Zustellung beim Kunden. Dies gilt auch dann, wenn mit dem Kunden eine Lieferfrist, insbesondere auf eine Baustelle, vereinbart wurde. In diesem Zusammenhang erhobene Eilzuschläge können dem Kunden dann erlassen werden, wenn die rechtliche Grundlage dafür gegeben ist, diesen Zuschlag auch dem Spediteur in Abzug zu bringen. Angaben über Lieferzeiten sind grundsätzlich nur als annähernd und unverbindlich anzusehen. Sie beginnen mit dem Datum unserer Auftragsbestätigung, jedoch nicht vor der völligen Klärung aller Einzelheiten des Auftrages. Sie ist eingehalten, wenn bis zu ihrem Ablauf die Ware das Werk verlassen hat oder die Versandbereitschaft mitgeteilt ist. Sie verlängern sich, unbeschadet unserer Rechte aus Verzug des Kunden, um den Zeitraum, um den der Kunde mit seinen Verpflichtungen aus diesem oder anderen Aufträgen uns gegenüber in Verzug ist. U.a. entbinden uns folgende Gründe auch bei unseren Lieferanten von der Verpflichtung zur Einhaltung der Lieferzeit und berechtigen uns zur Verlängerung der Lieferfristen, zur Ausführung von Teillieferungen oder zum ganzen oder teilweisen Rücktritt vom noch nicht erfüllten Teil des Vertrages, ohne dass wir hierdurch schadenersatzpflichtig werden vorausgesetzt, uns fällt nicht Vorsatz oder grobe Fahrlässigkeit zur Last. Betriebsstörungen und Lieferungserschwernisse jeder Art, z.B. Maschinen-, Waren-, Material- oder Brennstoffmangel oder Ereignisse höherer Gewalt, z.B. Aus- und Einfuhrverbote, Brände, Streik, Aussperrung sowie neue behördliche Maßnahmen, die auf Erzeugungskosten und Versand nachteilig einwirken.

5. VERSAND

Der Versand erfolgt auf Rechnung und Gefahr des Kunden auch dann, wenn Franko-Lieferung vereinbart wurde. Mehrkosten für Expressversand gehen in jedem Fall zu Lasten des Kunden. Von uns entrichtete Frachten sind nur als eine für den Kunden gemachte Frachtvorlage zu betrachten. Mehrfrachten für Eil- und Expressgut gehen zu Lasten des Kunden, auch wenn wir im Einzelfalle die Transportkosten übernehmen haben. Versandbereit gemeldete Ware muss sofort übernommen werden und wird als ab Werk geliefert berechnet. Geht die Ware in das Ausland oder unmittelbar an Dritte, so hat die Untersuchung und Abnahme in unserem Werk zu erfolgen, andernfalls gilt die Ware unter Ausschluss jeder Rüge als vertragsgemäß geliefert. Die Gefahr einschließlich einer Beschlagnahme geht mit der Übergabe der Ware an den Spediteur oder Frachtführer, spätestens jedoch mit dem Verlassen unseres Betriebes auf den Kunden über. Rücksendungen bedürfen grundsätzlich der vorherigen Abstimmung mit unserem Verkaufs-Innendienst. Mangelfreie Waren werden nur mit unserem ausdrücklichen Einverständnis zurückgenommen. Die Gütschrift der Waren erfolgt dann unter Abzug von 25 % Rücknahmegebühr pro Position bzw. gegen mind. 50 € Wiedereinlagerungskosten. Belastungsanzeigen werden grundsätzlich nicht anerkannt.

6. MUSTER- UND SCHUTZRECHTE

Der Kunde trägt allein die Verantwortung und haftet dafür, dass die von ihm bestellte Ware Schutzrechte Dritter nicht verletzt. Von unserer Seite erfolgt keine Nachprüfung in dieser Hinsicht. Von Unterlassungs- bzw. Schadenersatzansprüchen Dritter stellt uns der Kunde frei. Werden wir auf Unterlassung in Anspruch genommen, so trägt der Kunde die Prozesskosten und leistet uns Ersatz für den bei uns entstandenen Schaden.

7. ABNAHME, MENGENTOLERANZEN UND ABRUFE

Bei Abschlüssen mit fortlaufender Auslieferung ist die Ware während der Vertragszeit in möglichst gleichmäßigen Monatsmengen abzunehmen. Bei nicht rechtzeitigem Abruf sind wir nach fruchtloser Nachfrist-Setzung berechtigt, die Einleitung nach eigenem Ermessen selbst vorzunehmen, oder von dem noch unerledigten Teil des Vertrages zurückzutreten, oder Anspruch auf Schadenersatz wegen Nichterfüllung zu erheben. Bei Abrufaufträgen sind die Abrufe grundsätzlich innerhalb von 12 Kalendermonaten vorzunehmen. Mehr- oder Minderlieferungen bis zu 10% der Bestellung sind zulässig.

8.1 ZAHLUNGSBEDINGUNGEN RECHNUNG, ZURÜCKBEHALTUNG

Rechnungen sind zahlbar unabhängig vom Eingang der Ware und unbeschadet des Rechtes der Mängelrüge innerhalb 10 Tagen ab Rechnungsdatum mit 2% Skonto oder innerhalb 30 Tagen netto. Zahlung mittels Akzept oder Kundenwechsel bedarf einer besonderen vorherigen schriftlichen Vereinbarung. Bei Zahlung durch Akzept Laufzeit nicht über 3 Monate ausgestellt innerhalb 1 Woche nach Rechnungsdatum werden Diskontspesen berechnet. Gutschriften über Wechsel oder Schecks gelten vorbehaltlich des Einganges und unbeschadet früherer Fälligkeit des Kaufpreises bei Verzug des Kunden. Sie erfolgen mit der Wertstellung des Tages, an dem wir über den Gegenwert verfügen können; die Diskontspesen werden zum jeweiligen Banksatz berechnet. Bei Zielüberschreitungen können vorbehaltlich sonstiger Rechte Zinsen und Provisionen gemäß den jeweiligen Banksätzen für Überziehungskredite berechnet werden, mindestens aber Zinsen in Höhe von 5% über dem jeweiligen Diskontsatz der Deutschen Bundesbank. Alle unsere Forderungen

werden unabhängig von der Laufzeit etwa hereingenommener und gutgeschriebener Wechsel sofort fällig, wenn die Zahlungsbedingungen nicht eingehalten oder uns Zustände bekannt werden, die nach unserer Ansicht geeignet sind, die Kreditwürdigkeit des Kunden zu indern. Wir sind dann auch berechtigt, noch ausstehende Lieferungen nur gegen Vorauszahlung auszuführen und nach angemessener Nachfrist vom Vertrag zurückzutreten und wegen Nichterfüllung Schadenersatz zu verlangen. Wir können außerdem die Weiterveräußerung und die Verarbeitung der gelieferten Ware untersagen und deren Rückgabe oder die Übertragung des mittelbaren Besitzes an der gelieferten Ware auf Kosten des Kunden verlangen. Der Kunde ermächtigt uns schon jetzt, in den genannten Fällen den Betrieb des Kunden zu betreten und die gelieferte Ware wegzunehmen. Wir haben Anspruch auf nach Art und Umfang übliche Sicherheiten für unsere Forderungen, auch soweit sie bedingt oder befristet sind. Eine Aufrechnung oder Zurückhaltung von Zahlungen wegen irgendwelcher Gegenansprüche oder Mängelrügen ist ausgeschlossen, ausgenommen unstreitige Forderungen und rechtskräftige festgestellte.

8.2 ZAHLUNGSBEDINGUNGEN FÜR WEBSHOP-KUNDEN

Zahlung ausschließlich per Vorauskasse. Nach dem Bestellvorgang in unserem Online-Shop, erhalten Sie eine Email mit den Kontodaten unseres Geschäftskontos. Der Rechnungsbetrag ist binnen 7 Tagen auf unser Konto zu überweisen. Erst nach Eingang Ihrer Zahlung können wir Ihren Auftrag ausführen.

9. EIGENTUMSVORBEHALT

Bis zur vollständigen Tilgung sämtlicher Verbindlichkeiten aus der Geschäftsverbindung und insbesondere bis zur Einlösung aller in Zahlung gegebenen Wechsel und Schecks auch der Finanzwechsel bleibt die von uns gelieferte Ware unser Eigentum und kann im Falle des Zahlungsverzuges von uns auf Kosten des Kunden wieder zurückgenommen werden. Der Kunde ist bis zu diesem Zeitpunkt nicht berechtigt, die Ware an Dritte zu verpfänden oder zur Sicherung zu übereignen; er darf sie nur im Rahmen seines laufenden Geschäftsverkehrs weiterverkaufen oder verarbeiten. Der Kunde hat uns von einer Pfändung oder jeder anderen Beeinträchtigung unserer Rechte durch Dritte unverzüglich zu benachrichtigen. Der Kunde erwirbt an der von uns gelieferten Ware im Falle der Weiterverarbeitung kein Eigentum gemäß § 950 BGB, da eine etwaige Verarbeitung durch den Kunden in unserem Auftrag erfolgt. Die neu hergestellte Sache dient unbeschadet der Rechte Dritter Lieferanten zu unserer Sicherung bis zur Höhe unserer Gesamtforderung aus der Geschäftsverbindung. Sie wird vom Kunden für uns verwahrt und gilt als Ware im Sinne dieser Bedingungen. Wird die Sache mit anderen uns nicht gehörenden Gegenständen vermischt oder sonst wie verbunden, so erwerben wir zumindest Miteigentum an der neuen Sache im Verhältnis des Wertes der Vertragsache zu anderen mit verarbeiteten Gegenständen. Veräußert der Kunde die von uns gelieferte Ware gleich in welchem Zustand so tritt er hiermit schon jetzt bis zur völligen Tilgung aller unserer Forderungen aus Warenlieferungen die ihm aus Veräußerungen entstehenden Forderungen gegen seine Abnehmer mit allen Nebenrechten an uns ab. Auf unser Verlangen ist der Kunde verpflichtet, die Abtretung den Unterbestellern bekannt zu geben und uns die zur Geltendmachung unserer Rechte gegen die Unterbesteller erforderlichen Auskünfte zu geben sowie die Unterlagen auszuhandigen. Übersteigt der Wert der uns gegebenen Sicherungen unsere Lieferforderungen insgesamt um mehr als 20%, so sind wir auf Verlangen des Kunden insoweit zur Rückübertragung verpflichtet. Ist der Eigentumsvorbehalt oder die Abtretung nach dem Recht, in dessen Bereich sich die Ware befindet, nicht wirksam, so gilt die dem Eigentumsvorbehalt oder der Abtretung in diesem Bereich entsprechende Sicherheit als vereinbart. Ist hierbei die Mitwirkung des Kunden erforderlich, so hat er alle Maßnahmen zu treffen, die zur Begründung solcher Rechte erforderlich sind.

10. MÄNGELRÜGEN UND HAFTUNG

Gewährleistungsrechte unseres Kunden setzen voraus, dass dieser seinen gesetzlichen Pflichten nach §§ 377, 378 HGB im Hinblick auf Untersuchungs- und Rügeobliegenheiten ordnungsgemäß nachgekommen ist. Beim Vorliegen von Mängeln sind wir nach unserer Wahl zur Mängelbeseitigung oder Ersatzlieferung berechtigt; sind wir dazu nicht bereit oder nicht in der Lage, insbesondere verzögert sich die Mängelbeseitigung / Ersatzlieferung über angemessene Fristen hinaus aus Gründen, die wir zu vertreten haben oder schlägt in sonstiger Weise die Mängelbeseitigung / Ersatzlieferung fehl, so ist unser Kunde nach seiner Wahl berechtigt, vom Vertrag zurückzutreten oder eine entsprechende Minderung des Preises zu verlangen. Soweit nicht nachstehend anderes geregelt, sind weitergehende Ansprüche des Kunden, gleich aus welchen Rechtsgründen, ausgeschlossen. Wir haften nicht für Schäden, die nicht am Liefergegenstand selbst entstanden sind. Insbesondere haften wir nicht für entgangenen Gewinn oder sonstige Vermögensschäden des Kunden. Die vorstehende Haftungsfreistellung gilt nicht, soweit die Schadensursache auf Vorsatz oder grober Fahrlässigkeit beruht; sie gilt ferner nicht, wenn der Kunde wegen des Fehlens einer zugesicherten Eigenschaft Schadenersatzansprüche wegen Nichterfüllung geltend macht. Sofern wir fahrlässig eine vertragswesentliche Pflicht verletzen, ist unsere Ersatzpflicht für Personen- oder Sachschäden auf die Deckungssumme unserer Produkthaftpflichtversicherung beschränkt. Wir sind bereit, dem Kunden auf Verlangen Einblick in unsere Police zu gewähren. Die Gewährleistungsfrist beträgt 6 Monate, gerechnet ab Gefahrenübergang. Diese Frist ist eine Verjährungsfrist. Die Frist gilt auch für Ansprüche gemäß §§ 1, 4 Produkthaftungsgesetz. Sofern unsere Haftung ausgeschlossen oder beschränkt ist, gilt dies auch für die persönliche Haftung unserer Angestellten, Arbeitnehmer, Mitarbeiter, Vertreter und Erfüllungsgehilfen. Die Rücksendung bestandener Ware darf nicht ohne vorherige Einholung unseres schriftlichen Einverständnisses erfolgen, da wir sonst die Annahme zu Lasten des Absenders verweigern können. Waren, die teilweise oder ganz verarbeitet wurden, werden auf keinen Fall zurückgenommen. Soweit verfügbar, ist der Kunde dazu verpflichtet, sich mittels technischer Beschreibungen und auf der Basis seines Fachwissens über die Anwendungstauglichkeit des erworbenen Produktes für seinen beabsichtigten Anwendungsfall zu vergewissern und sich mit der Anwendung dieses Produktes vertraut zu machen. Ist er mit der Anwendung nicht vertraut, so stehen ihm Mitarbeiter unseres Unternehmens beratend zur Verfügung. Für alle Auskünfte und Beratungen unserer Mitarbeiter gilt, dass diese sorgfältig und gewissenhaft erfolgen. Keinesfalls ersetzen diese Auskünfte und Beratungen die unabdingbaren Beratungsleistungen und baubegleitenden Dienstleistungen von Architekten und Fachplanungsbüros. Hierzu sind ausschließlich die hierzu autorisierten Berufsgruppen berechtigt.

11. ERFÜLLUNGORT, GERICHTSSTAND, SONSTIGES

Verbraucherinformation: Nichtteilnahme an einem Streitbeilegungsverfahren. Wir sind weder bereit noch verpflichtet, an einem Streitbeilegungsverfahren vor einer Verbraucherschlichtungsstelle teilzunehmen. Erfüllungsort für sämtliche Verpflichtungen aus diesem Vertrag auch für Scheck- und Wechselverbindlichkeiten ist der Sitz unserer Firma. Gerichtsstand für sämtliche Streitigkeiten aus der Vertragsbeziehung ist, sofern unser Kunde Kaufmann ist, nach unserer Wahl das Amtsgericht Hagen. Verträge mit unserem Kunden unterliegen ausschließlich deutschem Recht unter Ausschluss des UN Kaufrechtes vom 11.04.1980. Vertragssprache ist deutsch.

Hagen, den 16. Februar 2018

E.u.r.o.Tec GmbH

Unter dem Hofe 5 - 58099 Hagen

Geschäftsführung: Markus Rensburg, Gregor Mamsy

Registergericht: Amtsgericht Hagen Registernummer: HRB 3817 US-IdNr: DE 812674291

Steuernummer: 321/5770/0639

Tel. +49 2331 62 45-0 · Fax +49 2331 62 45-200 · E-Mail info@eurotec.team · www.eurotec.team



STICHWORTVERZEICHNIS

A	Abschlussprofile Alu-Unterkonstruktion	125	G	180° Gelenk EVO	88
	Adapter für Quattro-Lager	58		90° Gelenk EVO	88
	Alu-Betonwinkel zur Befestigung auf Beton	111		Gleiterschraube	138
	Alu-Drainagerost Draintec	128	H	Hapatec	157
	Alu-Systemprofil EVO Light	104		Hobotec	160
	Alu-Systemprofil EVO Slim	102		H-Postenanker	192
	Alu-Systemprofil EVO	66	K	Kehlnutclip	137
	Alu-Systemprofil EVECO	108		Kork-Pad Abstandhalter	26
	Alu-Systemprofilverbinder EVO Slim	103		Kork-Pad mit Klebeband	116
	Alu-Systemprofilverbinder EVO	68	L	L-Adapter Profi-Line	40
	Alu-Tragprofilverbinder für Tragprofil HKP	114		L-Adapter SL PRO	43
	Aluminium Profilbohrschraube	82		Lagesicherung EVO	88
	Aluminium-Funktionsleiste DiLo	116		Lang-Bits Set	170
	Aluminium-Funktionsleiste	116		Lang-Bits	169
	Auflastwinkel	69		Lastverteilplatte	44
	Aufschraubhülse für Rundpfosten	194	M	M-Clip	137
	Aufschraubhülse für Vierkantpfosten	194		MaTre-Band Zur Materialtrennung	111
	Ausgleichsscheibe	56		Mammutec	164
B	BASE-Adapter	35		Magnet Bit Set	174
	Blendprofil HKP	113		Magnet TX-Lang-Bit	174
	BiGHY PH	114		Magnetischer Schraubenhalter	171
	Bohrschraube DiLo	116		Magnetischer Steckschlüsseinsatz	171
	Blendprofil	124	N	Nivello 2.0 Profi-Line	41
	Balkon Abschlussblende	126	P	Pedix-Stützenfüße	188
	Balkon Abschlussprofil	127		PediX Duo 150+45 / 190+80	191
	Blendhalter Terrasse	132		PediX Easy 135+65 / 200+100	190
	Bits	168		Postenhalter beweglich für Rundpfosten	194
	Bit Spender Box mit TX-Lang-Bits	172		Postenkappe Pyramide	193
	Bit Spender Box mit Magnet TX-Lang-Bits	172		Postenverbinderschraube	192
	Bit-Box	172		Postenträger 135 + 65	196
C	Click-Adapter Profi-Line	40		Plattenlager EPDM	56
D	Dachschutzkork	27		Plattenlager PP	56
	Dista-Leiste 2.0	147		Profilbohrschraube	148
	Distanzklotzchen	176		Profilflügelbohrschraube	148
	Draintec Adapter	131		Profilverbinder Terrassenrand Set	109
	Draintec Base	130		90° Profilverbinder	89
	Draintec Clip	128		Protectus, Holzschutzband	28
	Drill Tool 50X	142	Q	Quattro-Lager	58
	Drill-Stop für Profilbohrschrauben	177		Queraussteifung EVO	84
	Drill-Stop	177		Queraussteifung Eveco	111
E	Eckverbinder Eveco	109	R	Randabschluss Einzelauflagerung	120
	Eckverbinder EVO	68		Rastverbinder	141
	Eckverbinder für Vierkantpfosten	196		Robusto Terrassenfuß	60
	Eckverbinder für Alu-Systemprofile EVO Light geeignet	105		Rolfi-Abstandhalter	27
	Edelstahl TX-Lang-Bit	173		Rolfi Rolle	28
	Einschlagbodenhülsen für Rundpfosten	193	S	Schnellwechsel-Bithalter	175
	Einschlagbodenhülsen für Vierkantpfosten	193		Screw Stop	177
	Einstellschlüssel GIANT	54		SL BASE-L-Adapter	37
	Erweiterungsplatte XXS (PRO)	39		StarterClip	140
	Erweiterungsring GIANT	54		Stein-Adapter Profi-Line	40
	Erweiterungsringe Profi-Line	40		Steinplatten-Fugenkreuz mit Bodenplatte	59
	Erweiterungsringe SL PRO	43		Steinplatten-Fugenkreuz	59
	Erdanker FLEXI	46		Steinplattenheber	59
	Eurotec Stone-System	80		Stone-Edge-Clip	82
	EVOdry Abschluss	72		Support-Clip Set	85
	EVOdry Clip gebogen	73		Scharnierverbinder EVO	90
	EVOdry Clip gerade	73		Spannzwinde	176
	EVOdry Halter	72		Systemhalter EVO Light	136
	EVOdry Schiene	72		Systemhalter Twin	135
F	Fassadenclip	180		Systemverbinder EVO Light	105
	Fassadenclip für Rhombus-Profile	182			
	Fassadenschraube ZK	184			
	Flex-Stone-Clip	82			

T	T-Stick	143
	T-Träger Anker	117
	TERRA Aluminium-Systemprofile	92-93
	TERRA Betonverbinder H15	100
	TERRA Blendprofil H85	100
	TERRA Gelenk 90°	99
	TERRA Gelenk 180°	99
	TERRA Mittelauflage	101
	TERRA Multifunktionswinkelverbinder	98
	TERRA Profilverbinder H15	98
	TERRA Randauflage	101
	TERRA Winkelverbinder low	98
	Terrassengleiter mini	138
	Terrassengleiter	138
	Terrassotec	150
	Terrassotec Trilobular	152
	Terrassen-Tragsystem HKP	112
	Terrassenwinkel	140
	Terrassenclip R14	144
	Thermofixschraube	138
	Tri-Deck-Tec	155
	Trittschallscheibe Ø 90	58
	TX-Bit	175
	TX-Lang-Bit	175
<hr/>		
U	U-Bügel für Zäune	196
	U-Pfostenhalter	195
	U-Pfostenhalter beweglich für Vierkantpfosten	195
	U-Pfostenhalter mit Steindolle	195
	Universal Bit-Box	173
<hr/>		
V	V-Clip	145
	Verstellfuß BASE	35
	Verstellfuß PROFI-LINE	39
	Verstellfuß SL BASE	37
	Verstellfuß SL PRO	43
	Verstellfüße GIANT	52
	Verstellfüße PRO CERA	48
<hr/>		
W	Wandanschlusswinkel EVO	68
	Wasserleitsystem EVOdry	72
	Winkelschraubvorsatz	173
	Wurzeltvlies-Unterlage	27



**ERLEICHTERT
DIE SUCHE!**



KEINE NEUIGKEITEN MEHR VERPASSEN!

Sie möchten regelmäßig Informationen zu aktuellen Unternehmensaktivitäten, Karrieremöglichkeiten, innovativen Produktneuheiten sowie Produktentwicklungen erhalten? Schauen Sie noch heute auf **Instagram**, **Facebook**, **YouTube** und **Co.** vorbei und seien Sie jederzeit und überall auf dem neuesten Stand.

Sie sind nicht in den sozialen Netzwerken aktiv?

Abonnieren Sie den Eurotec **Newsletter** und bleiben Sie immer bestens informiert. Dieser wird individuell nach Themenschwerpunkten für Sie zusammengestellt. Unter www.eurotec.team können Sie sich ganz einfach für den Newsletter anmelden.

FOLGEN SIE UNS – WIR FREUEN UNS AUF IHREN BESUCH!



WUSSTEN SIE SCHON ...?

DAS EUROTEC BIM-PORTAL IST JETZT VERFÜGBAR!

Bei dem Bau eines Gebäudes oder einer Terrasse sind viele Personen wie z. B. Architekten, Planer, Handwerker und andere Dienstleister beteiligt. In unserem neuen Eurotec BIM-Portal stellen wir Ihnen aktuelle BIM-relevante Daten zu unserem Produktsortiment zur Verfügung.

Sie haben vollen Zugriff auf 3D- / CAD-Daten, DWG-Dateien, wichtige Produktinformationen, ETA-Zertifizierungen und vieles mehr. Alle Funktionen des Portals stehen Ihnen kostenlos zur Verfügung! Der Download der Dateien ist nach einer schnellen Registrierung möglich.

Hier geht's zum BIM-Portal bim.eurotec.team



Eurotec®

Der Spezialist für Befestigungstechnik

Herausgeber: E.u.o.Tec GmbH, Stand 02/2025
Für den Inhalt sind Irrtümer einschließlich technischer Änderungen und Ergänzungen vorbehalten.
Alle Maße sind Circo-Angaben, Modell- und Farbabweichungen sowie Irrtümer vorbehalten.
Für Druckfehler, keine Haftung. (auch auszugsweise) ist nur mit Genehmigung der E.u.o.Tec GmbH gestattet.

25 ÜBER JAHRE

E.u.o.Tec GmbH

Unter dem Hofe 5 · D-58099 Hagen

Tel. +49 2331 62 45-0

Fax +49 2331 62 45-200

E-Mail info@eurotec.team

Folgen Sie uns



www.eurotec.team